

**ROMANIA
JUDEȚUL ALBA
CONSILIUL JUDEȚEAN
PREȘEDINTE**

**PROIECT AL ORDINII DE ZI
pentru ședința ordinară a Consiliului Județean Alba
din data de 20 octombrie 2011, ora 11⁰⁰**

1. Proiect de hotărâre privind cuprinderea în Inventarul bunurilor care aparțin domeniului public al județului Alba a clădirii „Substație Ambulanta Câmpeni”, situată în orașul Câmpeni, Str. Horea nr. 63 și aprobarea dării acesteia în administrare către Serviciul Județean de Ambulanta Alba.

Inițiator: Dumitrel Ion, președintele Consiliului Județean Alba

2. Proiect de hotărâre privind cuprinderea unor bunuri în Inventarul bunurilor care alcătuiesc domeniului privat al Județului Alba și aprobarea concesiunii acestora către Societatea Comercială APA-CTTA S.A.

Inițiator: Dumitrel Ion, președintele Consiliului Județean Alba

3. Proiect de hotărâre privind aprobarea închirierii a 11 încăperi în suprafața utilă totală de 141 mp, situate la subsolul imobilului din municipiul Alba Iulia, Str. Basarabiei nr. 5 A, proprietate privată a Județului Alba.

Inițiator: Dumitrel Ion, președintele Consiliului Județean Alba

4. Proiect de hotărâre privind aprobarea dezlipirii unei suprafețe de teren din imobilul situat în Municipiul Aiud, Str. Tribun Tudoran nr. 13, proprietate privată a Județului Alba.

Inițiator: Dumitrel Ion, președintele Consiliului Județean Alba

5. Proiect de hotărâre privind însușirea documentației tehnice cadastrale pentru înscrierea dreptului de proprietate publică al județului Alba asupra imobilului „Stație de tratare a apei Petrești Q=870 l/s”, situat în extravilanul localității Sebesel, Comuna Sasciori, Județul Alba.

Inițiator: Dumitrel Ion, președintele Consiliului Județean Alba

6. Proiect de hotarare privind aprobarea „Planului operativ de actiune privind prevenirea si combaterea inzapezirii drumurilor judetene in perioada de iarna 2011-2012”.

Inițiator: Cucui Alin Florin, vicepreședinte al Consiliului Județean Alba

7. Proiect de hotarare privind aprobarea incheierii Protocolului de Colaborare dintre Consiliul Judetean Alba si Centrul Cultural Italian/Centro Culturale Italiano „Giovanni Morando Visconti”, cu sediul in Alba Iulia.

Inițiator: Dumitrel Ion, președintele Consiliului Județean Alba

8. Proiect de hotarare privind aprobarea Organigramei si a Statului de functii ale Spitalului Judetean de Urgenta Alba Iulia.

Inițiator: Dumitrel Ion, președintele Consiliului Județean Alba

9. Proiect de hotarare privind aprobarea Organigramei si a Statului de functii ale Spitalului de Pneumoftiziologie Aiud.

Inițiator: Dumitrel Ion, președintele Consiliului Județean Alba

10. Proiect de hotarare pentru modificarea si completarea Hotararii Consiliului Judetean Alba nr. 23/28 ianuarie 2010 privind aderarea Consiliului Judetean Alba la Asociatia CulturArt.

Inițiator: Dumitrel Ion, președintele Consiliului Județean Alba

11. Proiect de hotarare privind desemnarea reprezentantului Judetului Alba in Adunarea Generala a Asociatiei „CLUBUL SPORTIV DE VOLEI ALBA-BLAJ”.

Inițiator: Dumitrel Ion, președintele Consiliului Județean Alba

12. Proiect de hotarare pentru aprobarea concesiunii catre S.C. APA-CTTA S.A. Alba a bunului „Tronson Lancram – Daia Romana – Investitie in curs” din cadrul obiectivului „Sistem microregional de alimentare cu apa a comunelor Daia Romana, Cut, Călnic, Spring, Dostat si a localitatii Rahau, Judetul Alba”.

Inițiator: Dumitrel Ion, președintele Consiliului Județean Alba

13. Proiect de hotarare privind rectificarea bugetului general al Judetului Alba, a bugetului propriu al Judetului Alba, a bugetului creditelor interne si a bugetului institutiilor publice si activitatilor finantate integral sau partial din venituri proprii, pe anul 2011.

Inițiator: Dumitrel Ion, președintele Consiliului Județean Alba

14. Proiect de hotarare privind modificarea Hotararii Consiliului Judetean Alba nr. 35/2011 privind constituirea si utilizarea excedentului bugetului local in anul 2011.

Inițiator: Dumitrel Ion, președintele Consiliului Județean Alba

15. Proiect de hotarare privind aprobarea conturilor de executie ale bugetelor Judetului Alba pentru trimestrul III al anului 2011.

Inițiator: Dumitrel Ion, președintele Consiliului Județean Alba

16. Proiect de hotarare privind aprobarea Acordului de asociere intre Inspectoratul General de Aviatie, Colegiul Militar Liceal „Mihai Viteazul” Alba Iulia si Spitalul Judetean de Urgenta Alba Iulia pentru reabilitarea platformei de aterizare/decolare a elicopterelor in situatii de urgente medicale.

Inițiator: Dumitrel Ion, președintele Consiliului Județean Alba

17. Întrebări, interpelari, declarații politice.

PREȘEDINTE,

Ion Dumitrel

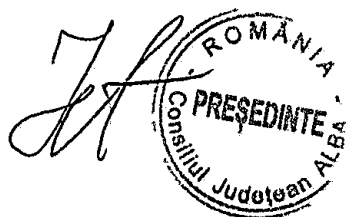

The image shows a handwritten signature in black ink, which appears to be 'ID'. To the right of the signature is a circular official stamp. The stamp contains the text 'ROMANIA' at the top, 'PREȘEDINTE' in the center, and 'Consiliul Județean ALBA' at the bottom.

EXPUNERE DE MOTIVE

la proiectul de hotărâre privind cuprinderea în Inventarul bunurilor care aparțin domeniului public al județului Alba, a clădirii "Substație Ambulanță Câmpeni", situată în Orașul Câmpeni, str. Horea nr. 63 și aprobarea dării acesteia în administrare, către Serviciul Județean de Ambulanță Alba

Prin adresa nr. 2418/07.10.2011, Serviciul Județean de Ambulanță Alba a transmis Consiliului Județean Alba, Procesul-verbal de recepție la terminarea lucrărilor nr. 2142/09.09.2011 prin care a fost recepționată clădirea Substației de Ambulanță Câmpeni, edificată pe terenul în suprafață de 350 mp, situat în orașul Câmpeni, str. Horea nr. 63, proprietate publică a județului Alba aflată în administrarea Serviciului Județean de Ambulanță Alba.

Clădirea, edificată în regim P+E, cu structura din cadre metalice pe fundații izolate din beton armat, planșeu intermediar în soluție mixtă – tablă cutată și beton, închideri cu panouri termoizolante de fațadă și acoperiș din panouri termoizolante, are suprafața desfășurată este de 280 mp, iar la parter dispune de spații pentru 7 mașini de ambulanță.

Pentru a deveni funcțională, clădirea trebuie racordată la utilități, urmând să se încheie contractele cu furnizorii. Acest lucru este posibil numai dacă Serviciul Județean de Ambulanță Alba, face dovada că imobilul se află în administrarea sa, respectiv că a încheiat un contract de administrare cu Consiliul Județean Alba.

În această situație, se impune cuprinderea clădirii "Substație Ambulanță Câmpeni" în Inventarul bunurilor care aparțin domeniului public al județului Alba și darea acesteia în administrare, către Serviciul Județean de Ambulanță Alba.

Având în vedere cele expuse, pentru a se putea presta serviciile de ambulanță în Orașul Câmpeni și în zonele limitrofe, propun aprobarea cuprinderii clădirii "Substație Ambulanță Câmpeni" în Inventarul bunurilor care aparțin domeniului public al județului Alba și darea acesteia în administrare, către Serviciul Județean de Ambulanță Alba, urmând a se încheia Contractul de administrare între această unitate sanitară și Consiliul Județean Alba.

Ținând seama de cele menționate, în temeiul art. 38 – (1) din Regulamentul de organizare și funcționare al Consiliului Județean Alba, am inițiat proiectul de hotărâre înregistrat sub nr. 215 din 10 octombrie 2011.

PREȘEDINTE
Ion DUMITREL

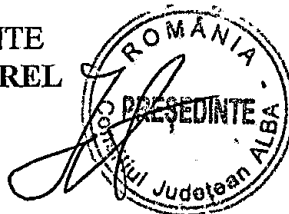

PROIECT DE HOTĂRÂRE

privind cuprinderea în Inventarul bunurilor care aparțin domeniului public al județului Alba, a clădirii "Substație Ambulanță Câmpeni", situată în Orașul Câmpeni, str. Horea nr. 63 și aprobarea dării acesteia în administrare, către Serviciul Județean de Ambulanță Alba

Consiliul Județean Alba întrunit în ședință ordinară în data de 20 octombrie 2011;

Luând în dezbateri:

- Expunerea de motive la proiectul de hotărâre privind cuprinderea în Inventarul bunurilor care aparțin domeniului public al județului Alba, a clădirii "Substație Ambulanță Câmpeni", situată în Orașul Câmpeni, str. Horea nr. 63 și aprobarea dării acesteia în administrare, către Serviciul Județean de Ambulanță Alba;
- Raportul de specialitate nr. 12794/10.10.2011 al Direcției relații publice și informatică la proiectul de hotărâre privind cuprinderea în Inventarul bunurilor care aparțin domeniului public al județului Alba, a clădirii "Substație Ambulanță Câmpeni", situată în Orașul Câmpeni, str. Horea nr. 63 și aprobarea dării acesteia în administrare, către Serviciul Județean de Ambulanță Alba;
- Adresa Serviciului Județean de Ambulanță Alba nr. 2418/07.10.2011, înregistrată la Consiliul Județean Alba sub nr. 12777/07.10.2011.

Având în vedere prevederile:

- Art. 91-(1) lit. c) și (4), lit. a) și art. 123-(1) din Legea administrației publice locale nr.215/2001, republicată, cu modificările și completările ulterioare;
- Art.12 din Legea nr.213/1998 privind proprietatea publică și regimul juridic al acesteia, cu modificările și completările ulterioare;
- Hotărârii Consiliului Județean Alba nr.126/2003 privind aprobarea Contractului cadru de transmitere a dreptului de administrare sau de folosință gratuită de la Consiliul Județean Alba la instituții publice asupra unor imobile din domeniul public al județului Alba, cu modificările și completările ulterioare.

În temeiul art. 97 și art.115 - (1), lit. c) din Legea administrației publice locale nr. 215/2001, republicată, cu modificările și completările ulterioare, adoptă prezenta:

HOTĂRÂRE

Art. 1. Se aprobă cuprinderea în Inventarul bunurilor care aparțin domeniului public al județului Alba, la poziția cu nr. crt. 148, a clădirii "Substație Ambulanță Câmpeni", situată în Orașul Câmpeni, str. Horea nr. 63.

Art. 2. Poziția cu nr. crt. 148, din Inventarul actualizat al bunurilor care aparțin domeniului public al județului Alba, se modifică și se completează, după cum urmează:

- coloana nr. 2 va avea următorul cuprins: "Substație Ambulanță Câmpeni și terenul aferent";
- coloana nr. 3 va avea următorul cuprins: "Situat administrativ în incinta Spitalului Orășenesc Câmpeni, str. Horea nr. 63, înscris C.F. nr. 4162 Câmpeni, cu nr. top. 305/1/2, cuprinzând o construcție edificată în regim P+E, cu structura din cadre metalice pe fundații izolate din beton armat, planșeu intermediar în soluție mixtă – tablă cutată și beton, închideri cu panouri termoizolante de fațadă și acoperiș din panouri termoizolante. Suprafața desfășurată este de 280 mp, la parter având spații pentru 7 mașini de ambulanță. Teren aferent în suprafață de 350 mp. Vecinătăți: Sud -- Spitalul Orășenesc Câmpeni, Est – Spitalul Orășenesc Câmpeni, Vest – UM 01040, Nord – Spitalul Orășenesc Câmpeni";
- coloana nr. 4, în ordinea aliniatelor, va avea următorul cuprins: "2011 și 2006";
- coloana nr. 5, în ordinea aliniatelor, va avea următorul cuprins: "608.000,00 și 43.798,04".

Art. 3. Se aprobă darea în administrare către Serviciul Județean de Ambulanță Alba, a bunului imobil menționat la art. 1 și art. 2 din prezenta hotărâre.

Art. 4. Direcția relații publice și informatică va duce la îndeplinire prevederile prezentei hotărâri.

Prezenta hotărâre se publică în Monitorul Oficial al Județului Alba, se înaintează și se comunică:

- Instituției Prefectului - Județul Alba;
- Consiliului Local al Orașului Câmpeni;
- Serviciului Județean de Ambulanță Alba;
- Direcțiilor din aparatul de specialitate al Consiliului Județean Alba.

PREȘEDINTE,
Ion DUMITREL



Avizat,
SECRETARUL JUDEȚULUI ALBA
Marjana HURBEAN

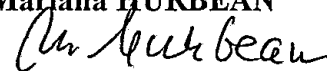

Înregistrat sub nr. 215

Alba Iulia, 10 octombrie 2011



SERVICIUL DE AMBULANȚĂ JUDEȚEAN ALBA

510128 Alba Iulia
ambualbas@yahoo.com
Calea Motoilor nr 83
Cod fiscal 7422967
Operator de date cu caracter personal nr. 19026

email :

tel : 0258.834.211
tel / fax : 0258.834.211

CONSILIUL JUDEȚEAN ALBA		
Intra nr.	1777	
anul	10	luna 10 ziua 02

Nr.2418/07.10.2011

C A T R E ,

CONSILIUL JUDEȚEAN ALBA

Va rugam sa procedati la cuprinderea in inventarul bunurilor care apartin domeniului public al judetului Alba a cladirii „Substatia ambulanta Campeni”, edificata pe terenul de 350 mp din incinta Spitalului orasenesc Campeni, str. Horea, nr. 63, proprietate publica a judetului Alba .

Anexat la prezenta va transmitem procesul verbal de receptie la terminarea lucrarilor, din care reiese valoarea acestui obiectiv in suma de 608.000 lei.

Va mai transmitem date tehnice referitoare la constructia edificata.

MANAGER GENERAL,
DR. SUBUȚIU MARIUS

Direcția Sănătate
Serviciul de Ambulanță Județean
ALBA IULIA

Nr. 12794/10.10.2011

RAPORT

la proiectul de hotărâre privind cuprinderea în Inventarul bunurilor care aparțin domeniului public al județului Alba, a clădirii "Substație Ambulanță Câmpeni", situată în Orașul Câmpeni, str. Horea nr. 63 și aprobarea dării acesteia în administrare, către Serviciul Județean de Ambulanță Alba

Prin Hotărârea Consiliului Județean Alba nr. 197/2006, în Inventarul bunurilor care aparțin domeniului public al județului Alba, a fost cuprins terenul în suprafață de 350 mp, situat în incinta Spitalului Orășnesc Câmpeni, str. Horea nr. 63 și dat în administrare Serviciului Județean de Ambulanță Alba pentru edificarea unei substații de ambulanță care va deservi Orașul Câmpeni și zonele limitrofe.

Clădirea, edificată în regim P+E, cu structura din cadre metalice pe fundații izolate din beton armat, planșeu intermediar în soluție mixtă – tablă cutată și beton, închideri cu panouri termoizolante de fațadă și acoperiș din panouri termoizolante, are suprafața desfășurată este de 280 mp, iar la parter dispune de spații pentru 7 mașini de ambulanță.

Aceasta a fost recepționată prin Procesul-verbal de recepție la terminarea lucrărilor nr. 2142/09.09.2011, iar valoarea tuturor lucrărilor se ridică la suma de 608.000 lei, după cum ne informează Serviciul Județean de Ambulanță Alba prin adresa nr. 2418/07.10.2011, înregistrată la Consiliul Județean Alba sub nr. 12777/07.10.2011.

Pentru a deveni funcțională, clădirea trebuie racordată la utilități, urmând să se încheie contractele cu furnizorii. Acest lucru este posibil numai dacă Serviciul Județean de Ambulanță Alba, face dovada că imobilul se află în administrarea sa, respectiv că a încheiat un contract de administrare cu Consiliul Județean Alba.

În această situație, se impune cuprinderea clădirii "Substație Ambulanță Câmpeni" în Inventarul bunurilor care aparțin domeniului public al județului Alba și darea acesteia în administrare, pe o perioadă nedeterminată, către Serviciul Județean de Ambulanță Alba.

Având în vedere că terenul aferent, în suprafață de 350 mp, din incinta Spitalului Orășnesc Câmpeni, a fost cuprins la poziția cu nr. crt. 148, din Inventarul actualizat al bunurilor care aparțin domeniului public al județului Alba, propunem cuprinderea clădirii la aceeași poziție.

În acest sens, poziția cu nr. crt. 148, din Inventarul actualizat al bunurilor care aparțin domeniului public al județului Alba, se modifică și se completează, după cum urmează: coloana nr. 2 va avea următorul cuprins: "Substație Ambulanță Câmpeni și terenul aferent", coloana nr. 3 va avea următorul cuprins: "Situat administrativ în incinta Spitalului Orășenesc Câmpeni, str. Horea nr. 63, înscris C.F. nr. 4162 Câmpeni, cu nr. top. 305/1/2, cuprinzând o construcție edificată în regim P+E, cu structura din cadre metalice pe fundații izolate din beton armat, planșeu intermediar în soluție mixtă – tablă cutată și beton, închideri cu panouri termoizolante de fațadă și acoperiș din panouri termoizolante. Suprafața desfășurată este de 280 mp, la parter având spații pentru 7 mașini de ambulanță. Teren aferent în suprafață de 350 mp. Vecinătăți: Sud – Spitalul Orășenesc Câmpeni, Est – Spitalul Orășenesc Câmpeni, Vest – UM 01040, Nord – Spitalul Orășenesc Câmpeni", coloana nr. 4, în ordinea aliniatelor, va avea următorul cuprins: "2011 și 2006", iar coloana nr. 5, în ordinea aliniatelor, va avea următorul cuprins: "608.000,00 și 43.798,04".

Având în vedere cele expuse, propunem aprobarea cuprinderii clădirii "Substație Ambulanță Câmpeni" în Inventarul bunurilor care aparțin domeniului public al județului Alba și darea acesteia în administrare, pe o perioadă nedeterminată, către Serviciul Județean de Ambulanță Alba, urmând a se încheia Contractul de administrare între această unitate sanitară și Consiliul Județean Alba.

Proiectul de hotărâre inițiat în considerarea aspectelor mai sus menționate precum și a dispozițiilor art. 91-(1) lit. c) și art. 123-(1) din Legea administrației publice locale nr.215/2001, republicată, cu modificările și completările ulterioare potrivit cărora consiliul județean îndeplinește atribuții privind gestionarea patrimoniului județului și poate da în administrare bunuri mobile și imobile proprietate publică sau privată județeană, va permite Serviciului Județean de Ambulanță Alba, să dispună de dreptul de administrare asupra imobilului menționat și să încheie contractele cu furnizorii de utilități, putând astfel să presteze serviciile de ambulanță în Orașul Câmpeni și în zonele limitrofe.

DIRECTOR EXECUTIV

Ioan BODEA



2

ROMÂNIA
JUDEȚUL ALBA
CONSILIUL JUDEȚEAN
PREȘEDINTE

EXPUNERE DE MOTIVE

la proiectul de hotărâre privind cuprinderea unor bunuri în Inventarul bunurilor care alcătuiesc domeniul privat al județului Alba și aprobarea concesiunii acestora către S.C. APA-CTTA S.A.

În semestrul doi al anului 2011, Societatea Comercială APA-CTTA S.A. a achiziționat din Fondul de Întreținere, Înlocuire, Dezvoltare, mijloace fixe în valoare totală de 34.634,30 lei.

Mijloacele fixe achiziționate, după uz, fac parte din categoria bunurilor care aparțin domeniului privat al județului Alba, urmând a fi concesionate Operatorului regional de apă.

Pentru fiecare bun achiziționat și apoi concesionat Societății Comerciale "APA -CTTA" S.A., trebuie recalculată redevența.

În acest sens, potrivit Catalogului aprobat prin H.G. nr. 2139/2004, pentru bunurile de mai sus, a rezultat o redevență în valoare de 294,44 lei/lună, calculată în funcție de durata normală de funcționare a mijloacelor fixe achiziționate.

Redevența, recalculată, pe care trebuie s-o achite lunar S.C. APA-CTTA S.A. pentru toate mijloacele fixe, proprietate privată a județului Alba, pe care le are în concesiune, este de 23.348,56 lei/lună, valabilă până la o nouă completare a domeniului privat, cu mijloace fixe achiziționate de către această Societate Comercială.

Prin proiectul de hotărâre, propun ca bunurile de mai sus să fie cuprinse în domeniul privat al județului Alba și concesionate Operatorului regional de apă, prin Act adițional la Contractul de delegare a gestiunii serviciilor publice de alimentare cu apă și de canalizare nr. 1968-12770/2008.

Având în vedere cele expuse mai sus, în temeiul art. 38 - (1) din Regulamentul de organizare și funcționare al Consiliului Județean Alba, proiectul de hotărâre inițiat, este înregistrat sub nr. 216 din 10 octombrie 2011.

PREȘEDINTE
Ion DUMITREI

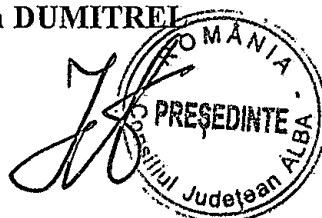

PROIECT DE HOTĂRÂRE

privind cuprinderea unor bunuri în Inventarul bunurilor care alcătuiesc domeniul privat al județului Alba și aprobarea concesiunii acestora către
S.C. APA-CTTA S.A.

Consiliul Județean Alba întrunit în ședință ordinară în data de 20 octombrie 2011;

Luând în dezbateri:

- Expunerea de motive la proiectul de hotărâre privind cuprinderea unor bunuri în Inventarul bunurilor care alcătuiesc domeniul privat al județului Alba și aprobarea concesiunii acestora către S.C. APA-CTTA S.A.;
- Raportul de specialitate nr. 12795/10.10.2011 al Direcției relații publice și informatică la proiectul de hotărâre privind cuprinderea unor bunuri în Inventarul bunurilor care alcătuiesc domeniul privat al județului Alba și aprobarea concesiunii acestora către S.C. APA-CTTA S.A.;
- Adresa Asociației de Dezvoltare Intercomunitară „APA ALBA” nr. 2596/03.10.2011, înregistrată la Consiliul Județean Alba sub nr. 12521/03.10.2011.

Având în vedere prevederile:

- Art. 91-(1) lit. c) și (4), lit. a) și art. 123-(1) din Legea administrației publice locale nr.215/2001, republicată, cu modificările și completările ulterioare;
- Hotărârii Consiliului Județean Alba nr. 92/2008 privind delegarea serviciului de alimentare cu apă și de canalizare către Societatea Comercială APA-CTTA S.A.;
- Contractului de delegare a gestiunii serviciilor publice de alimentare cu apă și de canalizare nr. 1968-12770/2008.

În temeiul art. 97 și art. 115-(1), lit. c) din Legea administrației publice locale nr.215/2001, republicată, cu modificările și completările ulterioare, adoptă prezenta:

HOTĂRÂRE

Art. 1. Se aprobă cuprinderea în Inventarul bunurilor care alcătuiesc domeniul privat al județului Alba, a bunurilor achiziționate de către S.C. APA-CTTA S.A. din Fondul de Întreținere, Înlocuire Dezvoltare, cuprinse în anexa - parte integrantă a prezentei hotărâri.

Art. 2. Bunurile menționate la art. 1 din prezenta hotărâre, se concesionează către Societatea Comercială APA-CTTA S.A..

Art. 3. Redevența, recalculată, pentru bunurile din domeniul privat al județului Alba, concesionate către S.C. APA-CTTA S.A., este în valoare de 23.348,56 lei/lună.

Art. 4. Direcția relații publice și informatică și Direcția de dezvoltare și bugete vor duce la îndeplinire prevederile prezentei hotărâri.

Prezenta hotărâre se publică în Monitorul Oficial al județului Alba, se înaintează și se comunică:

- Instituției Prefectului - Județul Alba;
- Societății Comerciale APA-CTTA S.A.;
- Asociației de Dezvoltare Intercomunitară „APA ALBA”;
- Direcțiilor din aparatul de specialitate al Consiliului Județean Alba.

PREȘEDINTE,
Ion DUMITREL



Avizat,
SECRETARUL JUDEȚULUI ALBA
Mariana HURBEAN

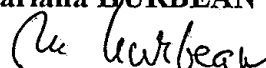

Înregistrat sub nr. 216

Alba Iulia, 10 octombrie 2011

D. no [signature]
D. [signature]
[signature]

ROMANIA
 JUDETUL ALBA
 ASOCIATIA APA ALBA
 Alba Iulia, Str. Piata Iuliu Maniu, Nr. 14, Tel/fax: 0258-815056.
 E-mail: asocitiapaalba@yahoo.com
 Nr. 2596 / 3.10.2011

Catre,
 Consiliul Judetean Alba
 In atenta domnului Presedinte Dumitrel Ion

Prin prezenta va rugam a emite o Hotarare a Consiliului Judetean, in vederea inregistrarii contabile, pentru investitiile realizate din fondul IID - 2011, inregistrarea lor in domeniul privat al localitatii si concesionarea lor catre operatorul S.C. APA C.T.T.A. S.A.

Lista bunurilor ce fac obiectul investitiei este urmatoarea:

Nr. Crt.	Denumire	UM	Buc.	Pret unitar	Valoare de inventar
1	Recipient tip butoi 450 l	Buc	2	12575,00	25150,00
2	Polita raft	Buc	200	38,00	7600,00
3	Cornier perforat 2m	Buc	50	22,00	1100,00
4	Cornier perforat 1,15 m	Buc	62	11.65	784,30
	Total				34634,30

Anexat va transmitem, in copie documentul cu care acestea au fost receptionate.

Va rugam a ne transmite un exemplar din HCJ in vederea intocmirii Actului Aditional la Contractul de delegare a gestiunii serviciilor publice de alimentare cu apa si de canalizare.

Cu stima,

Director Executiv
 Besoiu Ioan

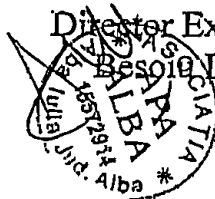

Anexa

la Proiectul de Hotărâre a Consiliului Județean Alba
nr. 216 din 10 octombrie 2011

LISTA

**CU BUNURILE ACHIZIȚIONATE DE CĂTRE S.C. APA-CTTA S.A.
DIN FONDUL DE ÎNTREȚINERE, ÎNLOCUIRE, DEZVOLTARE,
CARE SE CUPRIND ÎN DOMENIUL PRIVAT AL JUDEȚULUI ALBA**

Nr. crt.	Denumire mijloc fix	U.M.	Cant.	Preț Unitar [lei]	Valoare Inventar [lei]
1	Recipient tip butoi 450 l	Buc.	2	12.575,00	25.150,00
2	Poliță raft	Buc.	200	38,00	7.600,00
3	Cornier perforat 2 m	Buc.	50	22,00	1.100,00
4	Cornier perforat 1,15 m	Buc.	62	11,65	784,30
TOTAL:					34.634,30

ROMÂNIA
JUDEȚUL ALBA
CONSILIUL JUDEȚEAN
DIRECȚIA RELAȚII PUBLICE ȘI INFORMATICĂ

Nr. 12795/10.10.2011

RAPORT

la proiectul de hotărâre privind cuprinderea unor bunuri în Inventarul bunurilor care alcătuiesc domeniul privat al județului Alba și aprobarea concesiunii acestora către S.C. APA-CTTA S.A

În semestrul doi al anului 2011, după cum transmite Asociația de Dezvoltare Intercomunitară „APA ALBA” prin adresa nr. 2596/03.10.2011, înregistrată la Consiliul Județean Alba sub nr. 12521/03.10.2011, Societatea Comercială APA-CTTA S.A. a achiziționat din Fondul de Întreținere, Înlocuire, Dezvoltare (I.I.D.), mijloace fixe în valoare totală de 34.634,30 lei.

Mijloacele fixe achiziționate de S.C. APA-CTTA S.A., după uz, fac parte din categoria bunurilor care aparțin domeniului privat al județului Alba, bunuri care se concesionează Operatorului regional de apă.

Pentru fiecare bun achiziționat și apoi concesionat Societății Comerciale APA-CTTA S.A., trebuie recalculată redevența, ce reprezintă amortizarea calculată în funcție de durata normală de funcționare, prevăzută în H.G. nr. 2139/2004 pentru aprobarea Catalogului privind clasificarea și duratele normale de funcționare a mijloacelor fixe.

Ultima completare a Inventarului bunurilor care alcătuiesc domeniul privat al județului Alba, a fost în luna iunie 2011, cu bunuri achiziționate de S.C. APA-CTTA S.A. din fondul I.I.D., în valoare de 246.424,79 lei.

În acest sens, redevența recalculată pentru bunurile din domeniul privat al județului Alba, concesionate către S.C. APA-CTTA S.A., a fost de 23.054,12 lei/lună, valabilă până la o nouă completare a domeniului privat, cu mijloace fixe achiziționate de S.C. APA-CTTA S.A.

Pentru recalcularea noii redevențe, s-a ținut seama de durata normală de funcționare a mijloacelor fixe achiziționate, care conform Catalogului aprobat prin H.G. nr. 2139/2004, este de 10 ani pentru „recipient tip butoi 450 l”, de 8 ani pentru „poliță raft” și de 32 de ani pentru construcții metalice, respectiv „cornier perforat 2 m” și „cornier perforat 1,15 m”.

Astfel, redevența totală pentru cele patru mijloace fixe achiziționate din fondul I.I.D. de către S.C. APA-CTTA S.A. în semestrul doi al anului 2011, a fost calculată la suma de 294,44 lei/lună.

Redevența, recalculată, pe care trebuie s-o achite lunar S.C. APA-CTTA S.A. pentru toate mijloacele fixe, proprietate privată a județului Alba, pe care le are în concesiune, este de 23.348,56 lei/lună, valabilă până la o nouă completare a domeniului privat, cu mijloace fixe achiziționate de S.C. APA-CTTA S.A..

Concesionarea bunurilor mai sus-amintite, către Societatea Comercială APA -CTTA S.A. se va realiza prin Act adițional, întocmit de Asociația de Dezvoltare Intercomunitară „APA ALBA”, care modifică Anexa nr. 2 la Contractul de delegare a gestiunii serviciilor publice de alimentare cu apă și de canalizare nr. 1968-12770/2008.

Proiectul de hotărâre întocmit în considerarea aspectelor mai sus menționate și a dispozițiilor art. 91 - (1), lit. c), art. 91 - (4), lit. a) și ale art. 123-(1) din Legea administrației publice locale nr.215/2001, republicată, potrivit căruia consiliul județean îndeplinește atribuții privind gestionarea patrimoniului județului și hotărăște concesionarea bunurilor proprietate privată a județului, în condițiile legii, va completa Inventarul bunurilor care aparțin domeniului privat al județului Alba cu mijloace fixe achiziționate din fondul I.I.D, iar concesionarea acestora către S.C. APA -CTTA S.A., va permite operatorului regional, să realizeze o mai bună gestionare a serviciilor publice de alimentare cu apă și de canalizare, la nivelul județului Alba.

DIRECTOR EXECUTIV
Ioan BODEA

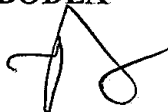

EXPUNERE DE MOTIVE

la proiectul de hotărâre privind aprobarea închirierii a 11 încăperi în suprafață utilă totală de 141 mp, situate la subsolul imobilului din Municipiul Alba Iulia, str. Basarabiei nr. 5A, proprietate privată a județului Alba

Imobilul "Construcție și teren aferent", în care a avut sediul Policlinica Stomatologică, situat administrativ în municipiul Alba Iulia, str. Basarabiei, nr.5A, având un regim de înălțime S+P+2E, în suprafață construită de 283 mp și teren aferent construit și neconstruit în suprafață totală de 676 mp, a fost cuprins la poziția nr. 30 din Inventarul bunurilor care aparțin domeniului public al județului Alba.

Pentru punerea în aplicare a dispozițiilor O.U.G. nr. 110/2005 privind vânzarea spațiilor proprietate privată a statului sau a unităților administrativ-teritoriale, cu destinația de cabinete medicale, precum și a spațiilor în care se desfășoară activități conexe actului medical, cu modificările și completările ulterioare, prin Hotărârea Consiliului Județean Alba nr. 186/2005, s-a aprobat trecerea imobilului din domeniul public al județului Alba în domeniul privat al județului Alba.

În anul 2007, potrivit dispozițiilor Ordonanței mai sus menționată, medicii stomatologi și tehnicienii dentari care funcționau în imobil, în cabinete înființate și organizate potrivit O.G. nr. 124/1998 și cabinete de liberă practică pentru serviciile publice conexe actului medical organizate conform O.U.G. nr. 83/2000, aprobată cu modificări prin Legea nr. 598/2001, au cumpărat cabinetele medicale în care funcționau, plus cota parte din bunurile indivize comune și cota parte de teren construit aferent fiecărui cabinet medical.

În acest sens, în proprietatea privată a județului Alba și în administrarea Consiliului Județean Alba au mai rămas din acest imobil: suprafața utilă totală de 368,72 mp, repartizată la subsol, parter și etajul II și suprafața de teren construită și neconstruită de 492 mp.

Prin Hotărârea Consiliului Județean Alba nr. 98/2010, s-a aprobat închirierea a două încăperi în suprafață utilă totală de 29 mp, situate la subsolul imobilului din municipiul Alba Iulia, str. Basarabiei, nr. 5A, Contractul de închiriere încheindu-se între Consiliul Județean Alba și reprezentantul Convenției de grupare a cabinetelor medicale stomatologice individuale, care își are sediul în acest imobil.

Prin adresele înregistrate sub nr. 12089/22.09.2011 și sub nr. 12689/06.10.2011, firmele S.C. MEDISOL S.R.L. Alba Iulia și S.C. MEDICAL PEGASUS S.R.L. Alba Iulia, solicită Consiliului Județean Alba, aprobarea închirierii spațiilor de la subsolul imobilului menționat mai sus.

Având în vedere că din cele 13 încăperi de la subsol, două deja sunt închiriate, propun aprobarea închirierii celorlalte 11 încăperi, în suprafață utilă totală de 141 mp, cu destinația amenajării unui Centru de cabinete medicale pe diferite specialități. Propun ca închirierea să se facă în bloc, pentru întreaga suprafață de 141 mp, prin licitație publică deschisă cu strigare, potrivit prevederilor legale în vigoare.

Având în vedere cele expuse mai sus, în temeiul art. 38 – (1) din Regulamentul de organizare și funcționare al Consiliului Județean Alba, inițiez proiectul de hotărâre înregistrat sub nr. 217 din 10 octombrie 2011.

PREȘEDINTE
Ion DUMITREL

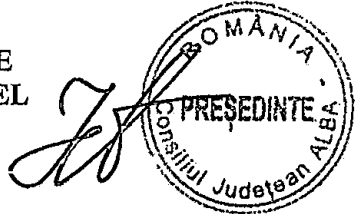

PROIECT DE HOTĂRÂRE

privind aprobarea închirierii a 11 încăperi în suprafață utilă totală de 141 mp, situate la subsolul imobilului din Municipiul Alba Iulia, str. Basarabiei nr. 5A, proprietate privată a județului Alba

Consiliul Județean Alba întrunit în ședință ordinară în data de 20 octombrie 2011;

Luând în dezbatere:

- Expunerea de motive la proiectul de hotărâre privind aprobarea închirierii a 11 încăperi în suprafață utilă totală de 141 mp, situate la subsolul imobilului din Municipiul Alba Iulia, str. Basarabiei nr. 5A, proprietate privată a județului Alba;
- Raportul nr. 12796/10.10.2011 al Direcției relații publice și informatică la proiectul de hotărâre privind aprobarea închirierii a 11 încăperi în suprafață utilă totală de 141 mp, situate la subsolul imobilului din Municipiul Alba Iulia, str. Basarabiei nr. 5A, proprietate privată a județului Alba;
- Solicitarea firmei S.C. MEDISOL S.R.L. Alba Iulia, înregistrată la Consiliul Județean Alba sub nr. 12089/22.09.2011;
- Solicitarea firmei S.C. MEDICAL PEGASUS S.R.L. Alba Iulia, înregistrată la Consiliul Județean Alba sub nr. 12689/06.10.2011.

Având în vedere prevederile:

- Art. 91-(1) lit. c), art. 91-(4) lit. b), art. 119 și art. 123- (1) și (2) din Legea administrației publice locale nr.215/2001, republicată, cu modificările și completările ulterioare;
- Procedurii de închiriere a bunurilor imobile aflate în administrarea Consiliului Județean Alba, aprobată prin Hotărârea Consiliului Județean Alba nr. 178 din 28 octombrie 2010.

În temeiul art. 97 și art. 115-(1), lit. c) din Legea administrației publice locale nr. 215/2001, republicată, cu modificările și completările ulterioare, adoptă prezenta:

HOTĂRÂRE

Art. 1. Se aprobă închirierea a 11 încăperi în suprafață utilă totală de 141 mp, situate la subsolul imobilului din Municipiul Alba Iulia, str. Basarabiei nr. 5A, proprietate privată a județului Alba, având datele de identificare potrivit Planului releveu - anexă la prezenta hotărâre, cu destinația amenajării unui Centru de cabinete medicale pe diferite specialități.

Art. 2. Închirierea se face în bloc, pentru întreaga suprafață, prin licitație publică deschisă cu strigare, prețul de pornire al licitației se stabilește la suma de 5 lei/mp/lună, iar pasul licitației se stabilește la 10% din prețul de pornire al licitației.

Art. 3. Contractul de închiriere se încheie, între Consiliul Județean Alba și câștigătorul licitației, pentru o perioadă de cinci ani, cu posibilitatea de prelungire a termenului.

Art. 4. Direcția relații publice și informatică va duce la îndeplinire prevederile prezentei hotărâri.

Prezenta hotărâre se publică în Monitorul Oficial al județului Alba se înaintează și se comunică:

- Instituției Prefectului - Județul Alba;
- Firmei S.C. MEDISOL S.R.L. Alba Iulia;
- Firmei S.C. MEDICAL PEGASUS S.R.L. Alba Iulia;
- Direcțiilor aparatului de specialitate al Consiliului Județean Alba.

PREȘEDINTE
Ion DUMITREL



Avizat,
SECRETARUL JUDEȚULUI ALBA
Mariana HURBEAN

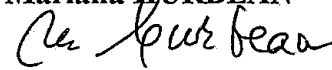

Înregistrat sub nr. 217

Alba Iulia, 10 octombrie 2011

CONSILIUL JUDETEAN ALBA
Intrai nr. 12689
anul 2011 luna 10 ziua 06

CATRE,
CONSILIUL JUD ALBA

Dr. M. V. S.
[Signature]

SUBSEMNETUL, Dr. MAVRITSAKIS NICOLAOS, REPREZENTANT
LEGAL AL SC MEDICAL PEGASUS SRL INSCRIS LA REGISTRUL
COMERTULUI CU NR. J01/72/2010 SI CUI NR. 26516090 CU SEDIUL PE
STR. REPUBLICII NR. 34, VA ROG SA-MI DATI SPRE INCHIRIERE SPATIUL
SITUAT PE STR. LUMINII NR 5A (CENTRUL STOMATOLOGIC PRIVAT)
PENTRU DESCHIDEREA DE CABINETE MEDICALE DE DIFERITE
SPECIALITATI.

VA MULTUMESC

ALBA IULIA
06/10/2011

Dr. MAVRITSAKIS NICOLAOS
REPREZENTANT LEGAL AL SC. MEDICAL
PEGASUS SRL

TEL=0732505406 SAU 0744760841



CATRE,

CONSILIUL JUDETEAN ALBA

DOMNULE PRESEDINTE,

SUBSEMNAȚUL ,PODAR GHEORGHE,REPREZENTENT LEGAL AL SC
MEDISOL SRL,CU SEDIUL IN ALBA IULIA STR ARIESULUI Nr.66 Bl.256 Ap.3
CF.8971785,SI INSCRIS LA REGISTRUL COMERTULUI J01/560/1996,
VA ROG.SA-MI DATI SPRE INCHIRIERE SPATIUL SITUAT PE Str LUMINII Nr
5A (CENTRUL STOMATOLOGIC PARTICULAR) LA SUBSOL PENTRU A
DESCHIDE UN CENTRU DE CABINETE MEDICALE PE DIFERITE
SPECIALITATI.

IN SPERANTA.REZOLVARII SITUATIEI IN MOD SATISFACATOR,
VA MULTUMESC ANTICIPAT.

ALBA IULIA
22/09/2011

REPREZENTANT LEGAL
PODAR GHEORGHE

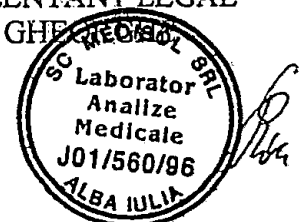

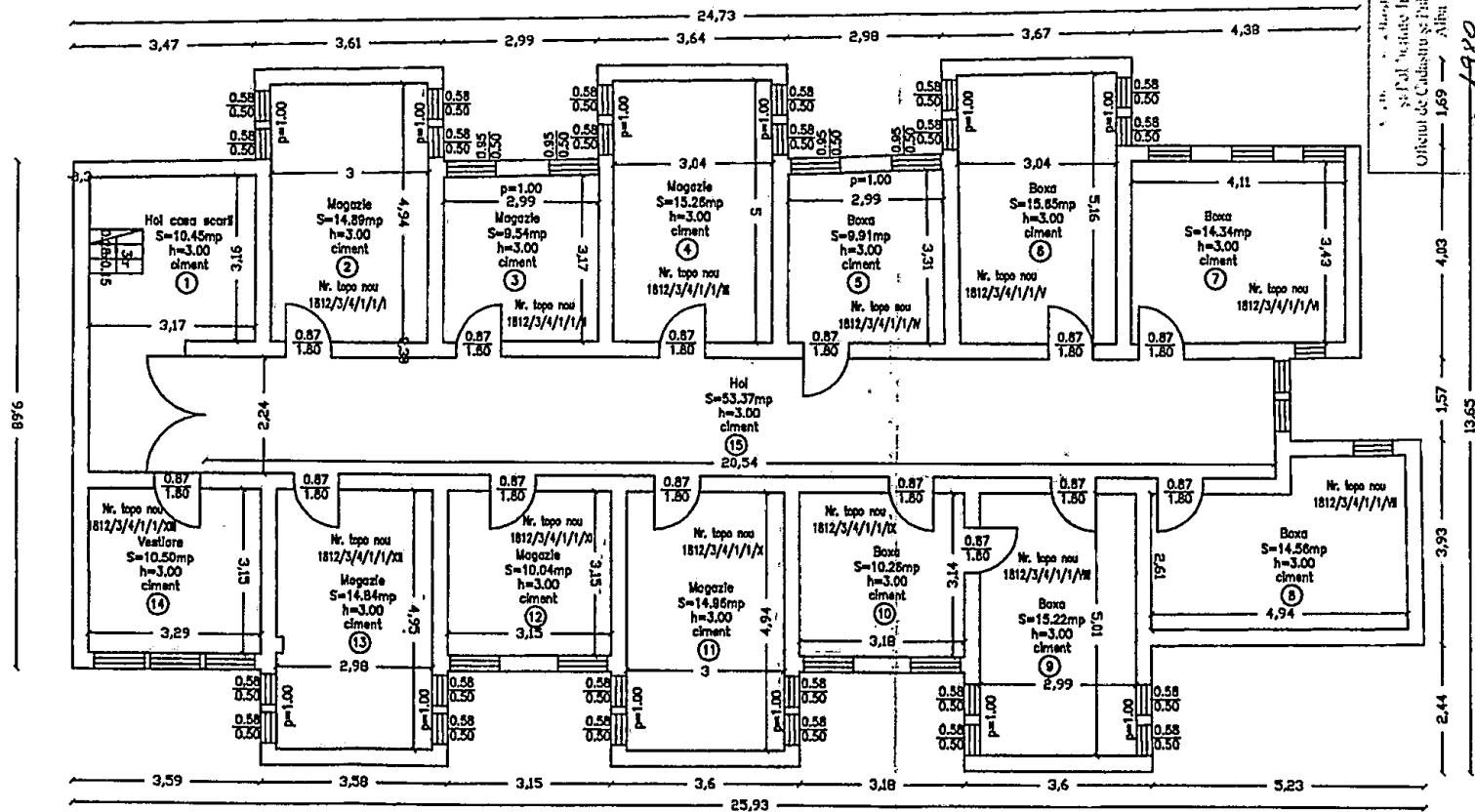

Anexa
la Proiectul de hotărâre a Consiliului Județean Alba
nr. 217 din 10 octombrie 2011

PLAN RELEVU SUBSOL

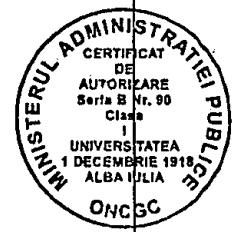

1980
03.02.2011
Funcționar
George Ovidiu Decean
Funcționar subinginer



 UNIVERSITATEA "1 DECEMBRIE 1918" CERTIFICAT DE AUTORIZARE Clasa I, seria B nr. 90	Beneficiar: CONSILIUL JUDETEAN ALBA Str. Ion I. C. Brătianu, nr. 1 mun. Alba Iulia, jud. Alba		Proiect nr.
	Sef proiect Ing.c. Luciana OPREA Intocmit Ing.c. George VOICU Desenat Ing.c. George VOICU Verificat dr.Ing. Ioan IENCIU	Scara: 1:100 Data:2005	

Nr. 12796/10.10.2011

RAPORT

la proiectul de hotărâre privind aprobarea închirierii a 11 încăperi în suprafață utilă totală de 141 mp, situate la subsolul imobilului din Municipiul Alba Iulia, str. Basarabiei nr. 5A, proprietate privată a județului Alba

Imobilul "Construcție și teren aferent în care își are sediul Policlinica Stomatologică", situat administrativ în Municipiul Alba Iulia, str. Basarabiei, nr. 5A, având un regim de înălțime S+P+2E, în suprafață construită de 283 mp și teren aferent construit și neconstruit în suprafață totală de 676 mp, a fost cuprins la poziția nr. 30 din Inventarul bunurilor care aparțin domeniului public al județului Alba, inventar atestat prin H.G. nr.974/2002.

În imobilul de mai sus, funcționează cabinete ale medicilor stomatologi și cabinete de liberă practică pentru serviciile publice conexe actului medical, iar pentru a pune în aplicare prevederile O.U.G. nr. 110/2005, cu modificările și completările ulterioare, prin Hotărârea Consiliului Județean Alba nr. 186/2005, s-a aprobat trecerea acestui imobil, din domeniul public în domeniul privat al județului Alba.

În anul 2007, potrivit Ordonanței de Guvern specificate, medicii stomatologi și tehnicienii dentari au cumpărat cabinetele medicale în care funcționau, plus cota parte din bunurile indivize comune și cota parte de teren construit aferent fiecărui cabinet medical.

În urma vânzării cabinetelor medicale, în proprietatea privată a județului Alba și administrarea Consiliului Județean Alba au mai rămas din acest imobil: suprafața utilă totală de 368,72 mp, repartizată la subsol, parter și etajul II și suprafața de teren construită și neconstruită de 492 mp.

Prin Hotărârea Consiliului Județean Alba nr. 98/2010, s-a aprobat închirierea a două încăperi în suprafață utilă totală de 29 mp, situate la subsolul imobilului din municipiul Alba Iulia, str. Basarabiei, nr. 5A, Contractul de închiriere încheindu-se între Consiliul Județean Alba și reprezentantul Convenției de grupare a cabinetelor medicale stomatologice individuale, care își are sediul în acest imobil.

Închirierea s-a realizat în baza dreptului de preemțiune, iar prețul chiriei s-a stabilit la nivelul tarifelor aprobate de Consiliul Local al municipiului Alba Iulia prin Hotărârea nr. 443/2008, cu modificările și completările ulterioare, rezultând o chirie de 5,17 lei/mp/lună.

Prin adresele înregistrate sub nr. 12089/22.09.2011 și sub nr. 12689/06.10.201, firmele S.C. MEDISOL S.R.L. Alba Iulia și S.C. MEDICAL PEGASUS S.R.L. Alba Iulia, solicită Consiliului Județean Alba, aprobarea închirierii spațiilor de la subsolul imobilului menționat, pentru amenajarea unui Centru de cabinete medicale pe diferite specialități.

Având în vedere că din cele 13 încăperi de la subsol, două deja sunt închiriate, propunem aprobarea închirierii celorlalte 11 încăperi, în suprafață utilă totală de 141 mp, cu destinația amenajării unui Centru de cabinete medicale pe diferite specialități

Propunem ca închirierea să se facă în bloc, pentru întreaga suprafață de 141 mp, prin licitație publică deschisă cu strigare, prețul de pornire al licitației să fie suma de 5 lei/mp/lună, pasul licitației să fie de 10% din prețul de pornire al licitației, iar Contractul de închiriere să se încheie, între Consiliul Județean Alba și câștigătorul licitației, pentru o perioadă de cinci ani, cu posibilitatea de prelungire a termenului prin Hotărâre a Consiliului Județean Alba.

Proiectul de hotărâre inițiat în considerarea aspectelor mai sus menționate precum și a dispozițiilor art. 91-(1) lit. c) și art.123- (1) și (2) din Legea administrației publice locale nr. 215/2001, republicată, cu modificările și completările ulterioare potrivit cărora consiliul județean îndeplinește atribuții privind gestionarea patrimoniului județului și poate hotărî ca bunurile ce aparțin domeniului public sau privat, să fie concesionate ori să fie închiriate în condițiile legii, va permite câștigătorului licitației să înființeze un Centru de cabinete medicale pe diferite specialități, venind astfel în sprijinul locuitorilor din Alba Iulia și din zonele limitrofe.

DIRECTOR EXECUTIV

Ioan BODBA



EXPUNERE DE MOTIVE

la proiectul de hotărâre privind aprobarea dezlipirii unei suprafețe de teren, din imobilul situat în Municipiul Aiud, str. Tribun Tudoran nr. 13, proprietate privată a județului Alba

Potrivit prevederilor legale, imobilul „Canton Aiud și teren aferent”, situat în Municipiul Aiud, str. Tribun Tudoran nr. 13, proprietate privată a județului Alba, înscris în în C.F. nr. 11875 Aiud, cu nr. top. 1754/1/1/2/1/1 și 1755/1/1/2/1/1, în suprafață totală de 5885 mp, a fost inclus în Tabelul cuprinzând “bunurile disponibile ce pot fi acordate în compensarea unor imobile notificate potrivit Legii nr. 10/2001, preluate abuziv de Statul român”.

În imobilul situat în Orașul Abrud, str. Cuza Vodă, nr. 9, proprietate publică a județului Alba, funcționează Centrul de Îngrijire și Asistență Abrud, aflat în administrarea Direcției Generale de Asistență Socială și Protecția Copiului Alba.



Asupra cotei de 1/6 părți din terenul aferent acestui imobil, a fost depusă o notificare pentru acordare de măsuri reparatorii, de către doamna Oprean Rodica Miruna, moștenitoare a fostului proprietar.

În vederea soluționării notificării prin acordarea în compensare a unui bun imobil, doamna Oprean Rodica Miruna a fost de acord să primească suprafața de 217 mp, din terenul aferent imobilului „Canton Aiud”, suprafață corespunzătoare valorii de despăgubire pentru cota de 1/6 părți din imobilul situat în Orașul Abrud, str. Cuza Vodă, nr. 9.

În acest sens, a fost întocmită Documentația cadastrală de dezmembrare, prin care se propune aprobarea dezlipirii unei parcele de teren în suprafață de 217 mp, din imobilul situat în Municipiul Aiud, str. Tribun Tudoran nr. 13, rezultând 2 loturi, asupra cărora se va înscrie dreptul de proprietate privată a județului Alba, lotul 1 rămânând în continuare în administrarea Consiliului Județean Alba, iar lotul 2 urmând a fi atribuit doamnei Oprean Rodica Miruna, în compensare.

Ținând seama de cele menționate, în temeiul art. 38 – (1) din Regulamentul de organizare și funcționare al Consiliului Județean Alba, inițiez proiectul de hotărâre înregistrat sub nr. 218 din 10 octombrie 2011.

PREȘEDINTE
Ion DUMITREL



ROMÂNIA
PREȘEDINTE
Consiliul Județean ALBA

PROIECT DE HOTĂRÂRE

**privind aprobarea dezlipirii unei suprafețe de teren, din imobilul situat în Municipiul Aiud,
str. Tribun Tudoran nr. 13, proprietate privată a județului Alba**

Consiliul Județean Alba întrunit în ședință ordinară în data de 20 octombrie 2011;

Luând în dezbateri:

- Expunerea de motive la proiectul de hotărâre privind aprobarea dezlipirii unei suprafețe de teren, din imobilul situat în Municipiul Aiud, str. Tribun Tudoran nr. 13, proprietate privată a județului Alba;
- Raportul nr. 12797/10.10.2011 al Direcției relații publice și informatică la proiectul de hotărâre privind aprobarea dezlipirii unei suprafețe de teren, din imobilul situat în Municipiul Aiud, str. Tribun Tudoran nr. 13, proprietate privată a județului Alba;
- Documentația cadastrală de dezmembrare, imobil C.F. nr. 11875 a localității Aiud, înregistrată la Consiliul Județean Alba sub nr. 12867/11.10.2011.

Având în vedere prevederile:

- Art. 91-(1) lit. c) și art. 119, din Legea administrației publice locale nr.215/2001, republicată, cu modificările și completările ulterioare;
- Legii nr. 7/1996 a cadastrului și publicității imobiliare, republicată, cu modificările și completările ulterioare;
- Ordinului nr. 634/2006 al directorului general al Agenției Naționale de Cadastru și Publicitate Imobiliară pentru aprobarea Regulamentului privind conținutul și modul de întocmire a documentațiilor cadastrale în vederea înscrierii în cartea funciară, modificat și completat prin Ordinul 785/2011 al directorului general al Agenției Naționale de Cadastru și Publicitate Imobiliară.

În temeiul art. 97 și art.115 - (1), lit. c) din Legea administrației publice locale nr.215/2001, republicată, cu modificările și completările ulterioare, adoptă prezenta:

HOTĂRÂRE

Art.1. Se aprobă dezlipirea unei parcele de teren în suprafață de 217 mp, din imobilul situat în Municipiul Aiud, str. Tribun Tudoran nr. 13, proprietate privată a județului Alba, înscris în C.F. nr. 11875 Aiud, identificat cu nr. top. 1754/1/1/2/1/1 și 1755/1/1/2/1/1, în suprafață totală de 5885 mp, potrivit documentației cadastrale de dezmembrare, anexată – parte integrantă a prezentei hotărâri

Art.2. În urma dezmembrării se creează două loturi, după cum urmează :

- Lotul 1, canton și teren, identificat cu nr. top. 1754/1/1/2/1/1/1 și 1755/1/1/2/1/1/1, în suprafață de 5668 mp;
- Lotul 2, teren, identificat cu nr. top. 1754/1/1/2/1/1/2 și 1755/1/1/2/1/1/2, în suprafață de 217 mp.

Art.3. Se va solicita Biroului de Cadastru și Publicitate Imobiliară Aiud, înscrierea în Cartea Funciară a operațiunii de dezmembrare a terenului, potrivit art. 1 și art. 2 din prezenta hotărâre.

Art.4. Direcția relații publice și informatică va duce la îndeplinire prevederile prezentei hotărâri.

Prezenta hotărâre se publică în Monitorul Oficial al județului Alba, se înaintează și se comunică:

- Instituției Prefectului - Județul Alba;
- Direcțiilor din aparatul de specialitate al Consiliului Județean Alba.

PREȘEDINTE
Ion DUMITREL



Avizat
SECRETARUL JUDEȚULUI ALBA
Mariana HURBEAN

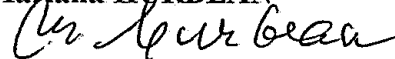

Înregistrat sub nr. 218

Alba Iulia, 10 octombrie 2011

Localitatea – Aiud
Judetul Alba

CONSILIUL JUDEȚEAN ALBA
Intrat nr. 12867
anul 2011 luna 10 ziua 11

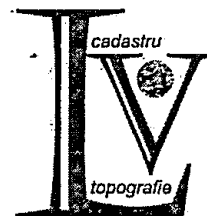

Anexa
la Proiectul de Hotărâre a Consiliului Județean Alba
nr. 218 din 10 octombrie 2011

DOCUMENTAȚIE TEHNICĂ

Dezmembrare

Imobilul C.F. nr. 11875 al localității Aiud



- Nr. cad. 993/1.

Nr. Cad. 1754/1/1/2/1/1,

Nr. Cad. 1755/1/1/2/1/1,

Beneficiar:

Consiliul Județean Alba

	<p>S.C. Larry – Vermessungen S.R.L. <i>Blaga Laurentiu Alexandru</i> autorizat pentru lucrari de cadastru si topografie</p>	
Mobil : 0748846099 0788080363	Adresa : Str. Pinilor 28 Alba Iulia	
Birou : 0358104647	e-mail : blaga22larry@yahoo.com	

MEMORIU TEHNIC

- 1. Adresa imobil:** Aiud, Str. Tribun Tudoran, nr. 13.
- 2. Beneficiarul lucrării:** Consiliul Judetean Alba
- 3. Persoana fizica/juridica autorizata:** Blaga Laurentiu, certificatul de autorizare Seria RO-AB-F Nr. 0001.

4. Numarul lucrării in registrul propriu:

5. Obiectul lucrării: prezenta documentatie s-a intocmit in vederea dezlipirii unui loc in doua loturi identificat prin:

CF nr. 11875, nr. Cad. 993/1, nr. Top. 1754/1/1/2/1/1, 1755/1/1/2/1/1;

Acest imobil se dezmembreaza astfel:

Lotul 1: Nr. Top. 1754/1/1/2/1/1/1, 1755/1/1/2/1/1/1 (canton) in suprafata de 5668 mp

Lotul 2: Nr. Top. 1754/1/1/2/1/1/2, 1755/1/1/2/1/1/2, (teren) in suprafata de 217 mp

6. Scopul lucrării: Dezmembrare imobil

7. Amplasamentul imobilului: imobilul se afla situat în loc Aiud, Str. Tribun Tudoran, nr. 13, avand urmatorii vecini: **la N:**; **la E:** sant, drum, **la S:** Str. Tribun Tudoran, **la V:** drum industrial.

8. Operatiuni topo-cadastrale efectuate:**9. Situatia juridica a imobilului:**

Imobilul este inregistrat in:

C.F. nr. 11875 al localității Aiud

- nr. ord. I-A2
 - nr. cad. 993/1, nr. Top. 1754/1/1/2/1/1; 1755/1/1/2/1/1 - canton si teren, în suprafată de 5885 m.p.
 - nr. ord. II-B+a1
- Domeniu privat Jud. Alba propr. 1/1 parte inch. 2710/2004, 991/30.01.2008, 10612/2008.

Data : 10.10.2011



Plan de amplasament si delimitare a imobilului
cu propunere de dezlipire

Scara 1: 1000

Anexa 16

Nr. cad. 993/1	Suprafata mas. 5885 mp	Adresa imobilului : Aiud, Str. Tribun Tudoran, nr. 13
Nr. top. 1754/1/1/2/1/1; 1755/1/1/2/1/1	5885 mp	Proprietar: Domeniu privat-Jud. Alba
Cartea Funciara Nr. 11875	UAT	Aiud, cod SIRSUP 001213

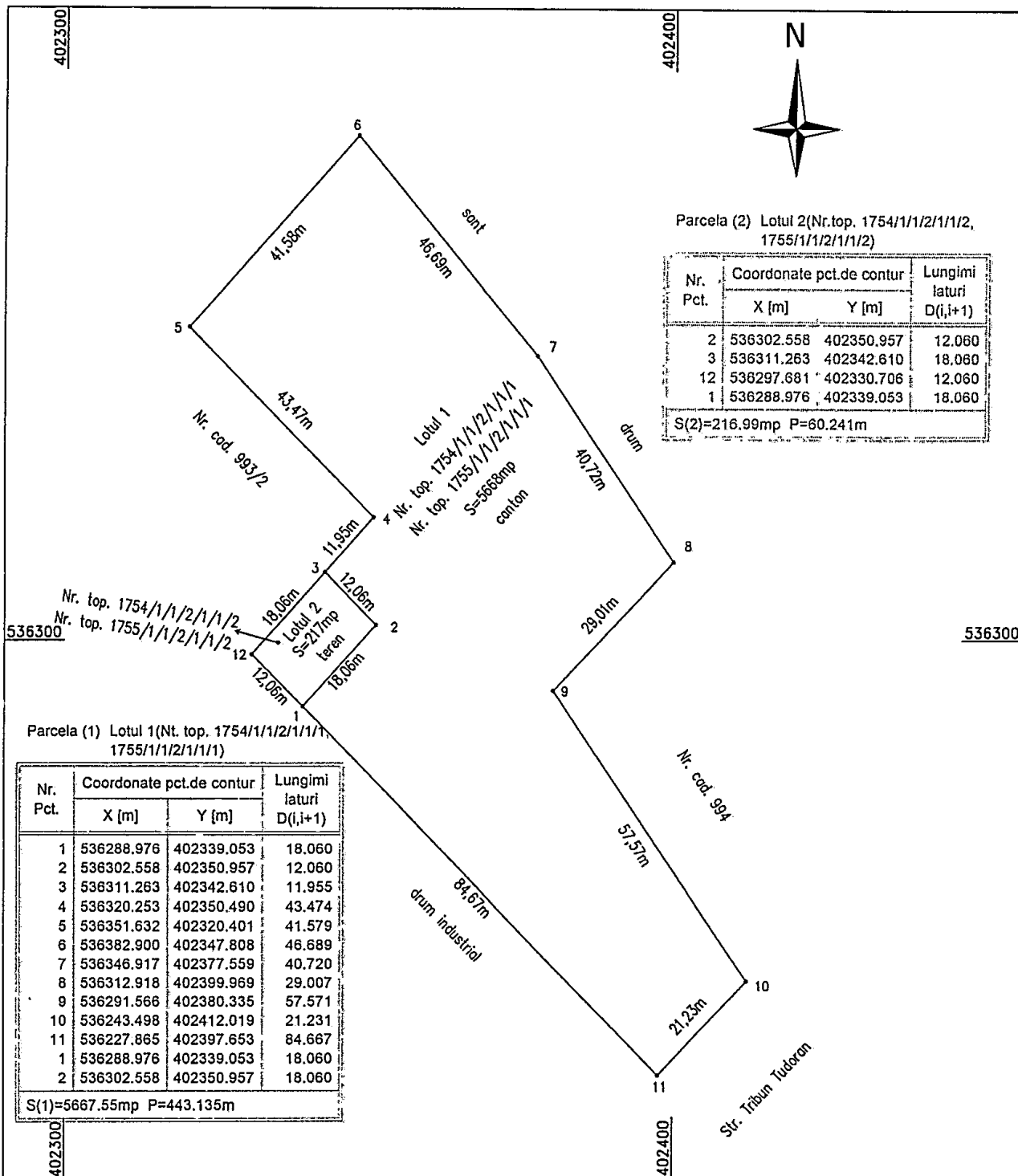

TABEL DE MISCARE PARCELARA PENTRU DEZLIPIRE IMOBIL

Situatia actuala (inainte de dezlipire)					Situatia viitoare (dupa dezlipire)				
Nr. top.	Nr. cad.	Suprafata (mp)	Cat. de folos.	Descrierea imobilului	Nr. top.	Nr. cad.	Suprafata (mp)	Cat. de folos.	Descrierea imobilului
1754/1/1/2/1/1 1755/1/1/2/1/1	993/1	5885	CANTON SI TEREN	Canton si teren	1754/1/1/2/1/1/1 1755/1/1/2/1/1/1		5668	Cc	Lotul 1 (canton)
					1754/1/1/2/1/1/2 1755/1/1/2/1/1/2		217	Cc	Lotul 2 (teren)
Total					Total				
					5885				

Executant, Ing. Blaga Laurentiu F Nr.0001

Inspector :

Data: 10.10.2011
BLAGA LAURENTIU
ALEXANDRU

Plan de amplasament si delimitare a imobilului

Scara 1:1000

Anexa 11

Nr. cad.	Suprafata mas. 5668 mp	Adresa imobilului : Alud, Str. Tribun Tudoran, nr. 13
Nr. top. 1754/1/1/2/1/1/1; 1755/1/1/2/1/1/1		Proprietar: Domeniu privat-jud. Alba
Cartea Funciara Nr.	UAT	Alud, cod SIRSUP 001213

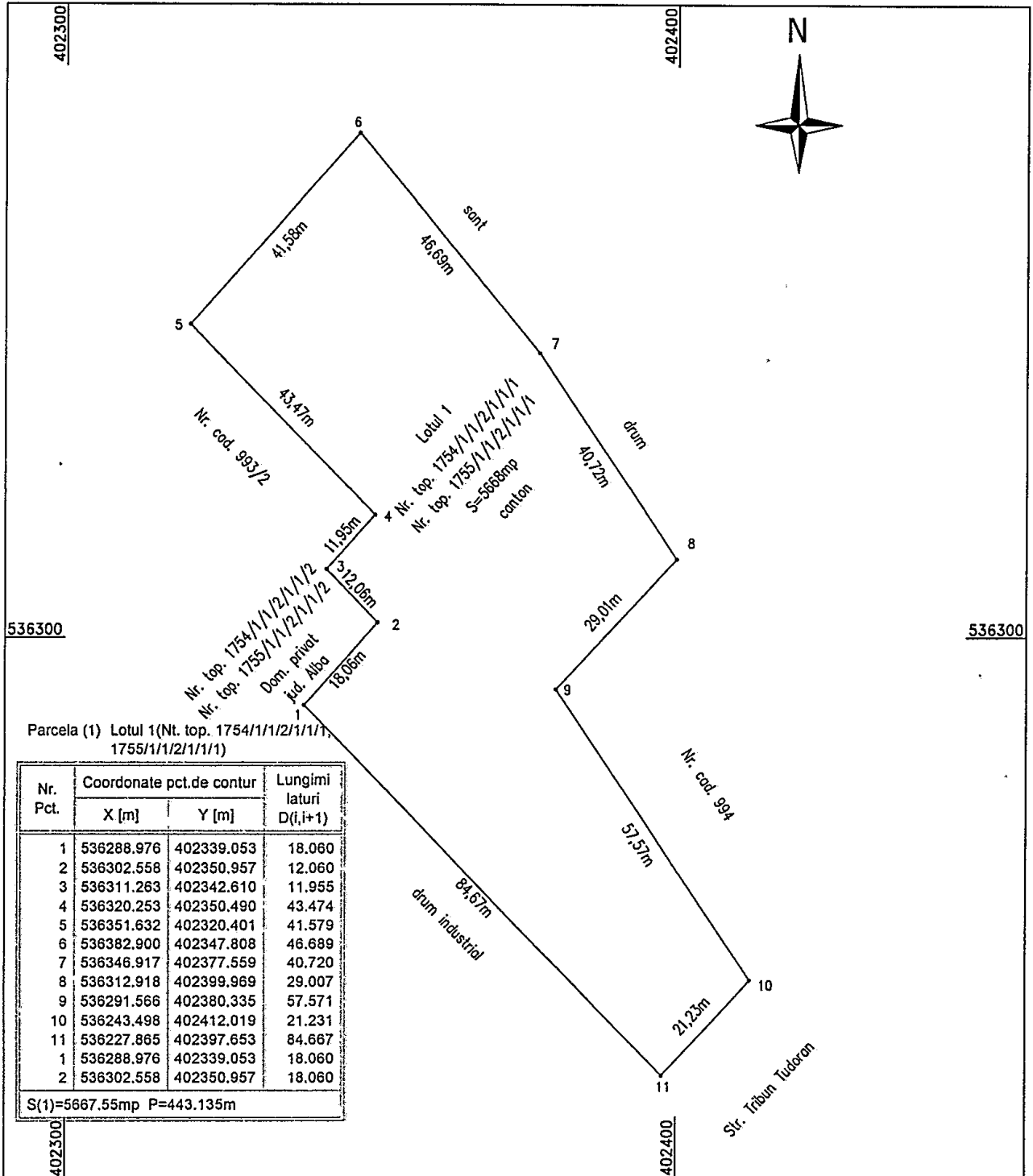

A. Date referitoare la teren			
Nr. parcela	Categoria de folosinta	Suprafata (mp)	Valoare de Impozitare
1	Curti, constructii	5668	
Total			

INVENTAR DE COORDONATE Sistem de proiectie "Stereografic 1970"	Executant, Blaga Laurentiu Alexandru Semnatura si stampila Data 10.10.2011
Suprafata totala masurata = 5668 mp Suprafata din act = 5668 mp	

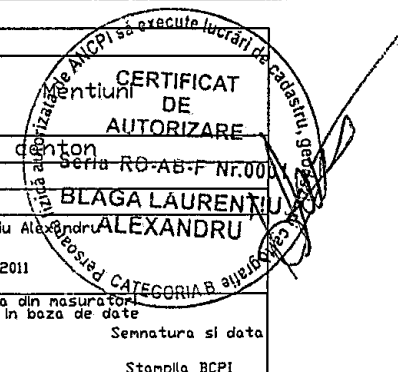

Plan de amplasament si delimitare a imobilului

Scara 1:250

Anexa 11

Nr. cad.	Suprafata mas. 217 mp	Adresa imobilului : Aiud, Str. Tribun Tudoran, nr. 13
Nr. top. 1754/1/1/2/1/1/2; 1755/1/1/2/1/1/2		Proprietar: Domeniu privat-jud. Alba
Cartea Funciara Nr.	UAT	Aiud, cod SIRSUP 001213

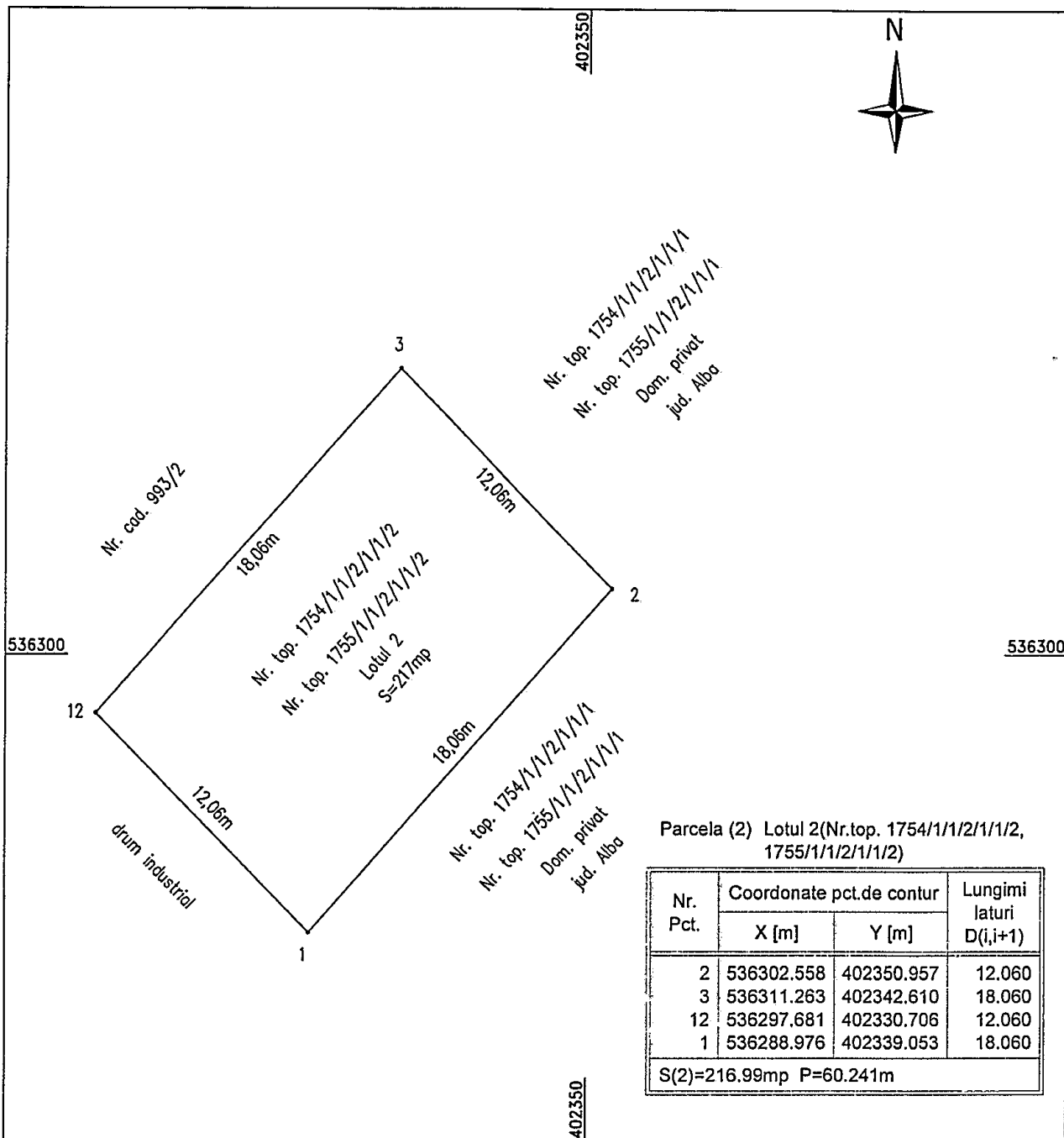

Nr. Pct.	Coordonate pct.de contur		Lungimi laturi D(i,i+1)
	X [m]	Y [m]	
2	536302.558	402350.957	12.060
3	536311.263	402342.610	18.060
12	536297.681	402330.706	12.060
1	536288.976	402339.053	18.060
S(2)=216.99mp P=60.241m			

A. Date referitoare la teren			
Nr. parcela	Categoria de folosinta	Suprafata (mp)	Valoare de Impozitare
1	Curti, constructii	217	
Total			
INVENTAR DE COORDONATE Sistem de proiectie "Stereografic 1970"			
		Executant, Blaga Laurentiu Alexandru Semnatura si stampila	
		Data 10.10.2011	
		Se confirma suprafata din masuratori si introducerea imobilului in baza de date	
Suprafata totala masurata = 217 mp Suprafata din act = 217 mp		Semnatura si data Stampila BCPI	

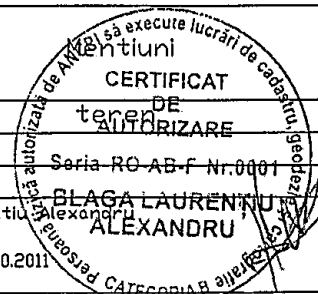

ROMÂNIA
JUDEȚUL ALBA
CONSILIUL JUDEȚEAN
DIRECȚIA RELAȚII PUBLICE ȘI INFORMATICĂ

Nr. 12797/10.10.2011

RAPORT

la proiectul de hotărâre privind aprobarea dezlipirii unei suprafețe de teren, din imobilul situat în Municipiul Aiud, str. Tribun Tudoran nr. 13, proprietate privată a județului Alba

Imobilul „Canton Aiud și teren aferent”, situat în Municipiul Aiud, str. Tribun Tudoran nr. 13, este proprietate privată a județului Alba, fiind înscris în în C.F. nr. 11875 Aiud, identificat cu nr. top. 1754/1/1/2/1/1 și 1755/1/1/2/1/1, în suprafață totală de 5885 mp.

Potrivit prevederilor legale, imobilul de mai sus a fost inclus în Tabelul cuprinzând “bunurile disponibile ce pot fi acordate în compensarea unor imobile notificate potrivit Legii nr. 10/2001, preluate abuziv de Statul român”.

Județul Alba are în patrimoniul public, imobilul situat în Orașul Abrud, str. Cuza Vodă, nr. 9, în care funcționează Centrul de Îngrijire și Asistență Abrud, aflat în administrarea Direcției Generale de Asistență Socială și Protecția Copiului Alba.

Asupra cotei de 1/6 părți din terenul aferent acestui imobil, a fost depusă de către doamna Oprean Rodica Miruna, moștenitoare a fostului proprietar, o notificare pentru acordare de măsuri reparatorii.

În vederea soluționării notificării prin acordarea în compensare a unui bun imobil, doamna Oprean Rodica Miruna a fost de acord să primească suprafața de 217 mp, din terenul aferent imobilului „Canton Aiud”, suprafață corespunzătoare valorii de despăgubire pentru cota de 1/6 părți din imobilul situat în Orașul Abrud, str. Cuza Vodă, nr. 9.

Pentru dezlipirea parcelei de teren în suprafață de 217 mp, a fost întocmită Documentația cadastrală de dezmembrare, înregistrată la Consiliul Județean Alba sub nr. 12867/11.10.2011.

În acest sens, se propune aprobarea dezlipirii unei parcele de teren în suprafață de 217 mp, din imobilul situat în Municipiul Aiud, str. Tribun Tudoran nr. 13, proprietate privată a județului Alba, înscris în C.F. nr. 11875 Aiud, identificat cu nr. top. 1754/1/1/2/1/1 și 1755/1/1/2/1/1, în suprafață totală de 5885 mp, rezultând 2 loturi, după cum urmează:

- Lotul 1, canton și teren, identificat cu nr. top. 1754/1/1/2/1/1/1 și 1755/1/1/2/1/1/1, în suprafață de 5668 mp;
- Lotul 2, teren, identificat cu nr. top. 1754/1/1/2/1/1/2 și 1755/1/1/2/1/1/2, în suprafață de 217 mp.

Ca urmare, se va solicita Biroului de Cadastru și Publicitate Imobiliară Aiud, înscrierea în Cartea Funciară a operațiunii de dezlipire a terenului.

Asupra ambelor loturi se va înscrie dreptul de proprietate privată a județului Alba, lotul 1 rămânând în continuare în administrarea Consiliului Județean Alba, iar lotul 2 va fi atribuit doamnei Oprean Rodica Miruna, în compensare, corespunzător valorii de despăgubire pentru cota de 1/6 părți din imobilul situat în Orașul Abrud, str. Cuza Vodă, nr. 9, prin Dispoziție a Președintelui Consiliului Județean Alba.

Proiectul de hotărâre, inițiat în considerarea aspectelor mai sus menționate precum și a dispozițiilor art. 91-(1) lit. c) din Legea administrației publice locale nr.215/2001 republicată, cu modificările și completările ulterioare, potrivit cărora consiliul județean îndeplinește atribuții privind gestionarea patrimoniului județului, va permite efectuarea operațiunilor cadastrale de dezlipire a unei parcele de teren în suprafață de 217 mp, din imobilul situat administrativ în Municipiul Aiud, str. Tribun Tudoran nr. 13, soluționând astfel notificarea moștenitorilor fostului proprietar, prin acordarea în compensare a unui bun imobil, corespunzător valorii de despăgubire.

DIRECTOR EXECUTIV

Ioan BODEA



ROMÂNIA
JUDEȚUL ALBA
CONSILIUL JUDEȚEAN
PREȘEDINTE

EXPUNERE DE MOTIVE

la proiectul de hotărâre privind însușirea documentației tehnice cadastrale pentru înscrierea dreptului de proprietate publică al județului Alba, asupra imobilului “Stația de tratare a apei Petrești Q=870 l/s”, situat în extravilanul localității Sebeșel, Comuna Săsciori, Județul Alba

Imobilul “Stația de tratare a apei Petrești Q=870 l/s”, situat în extravilanul localității Sebeșel (zona Petrești – La Cazarmă), Comuna Săsciori, Județul Alba, fost cuprins la poziția nr. 95 din Inventarul bunurilor care aparțin domeniului public al județului Alba, inventar atestat prin H.G. nr.974/2002, sub denumirea improprie de “Stația de tratare a apei Săsciori Q=870 l/s”.

În urma identificării din punct de vedere al publicității imobiliare și măsurărilor efectuate, s-a constatat existența unor diferențe între suprafața de teren atestată și cea reală - măsurată, precum și între suprafața totală construită atestată și cea reală - măsurată în teren.

În acest sens, a fost întocmită Documentația tehnică cadastrală de primă înscriere „Stația de tratare a apei Petrești Q=870 l/s”, situată în extravilanul Unității Administrativ Teritoriale (U.A.T.) Săsciori, zona Petrești La Cazarmă, Județul Alba, înregistrată la Consiliul Județean Alba sub nr. 12735/07.10.2011.

Din planurile parcelare anexate documentației, reiese că imobilul este înscris în C.F. nr. 73819 Sebeș, cu nr. top. 3684/2/2/1, în suprafață de 2000 mp, în C.F. nr. 75576 Sebeș, cu nr. top. 3676/1, în suprafață de 8600 mp, în C.F. nr. 75598 Sebeș, cu nr. top. 3690/1, în suprafață de 2000 mp, în C.F. nr. 75575 Sebeș, cu nr. top. 3708/1/1, în suprafață de 3400 mp și în C.F. nr. 75577 Sebeș, cu nr. top. 3708/2/1/1, în suprafață de 1157 mp, suprafața totală de teren, fiind de 17157 mp.

Pe acest teren, trebuie înscrise cele 14 construcții care asigură funcționarea stației de tratare, menționându-se suprafețele reale construite.

În vederea înscrierii dreptului de proprietate publică a județului Alba și a dreptului de administrare al Consiliului Județean Alba, asupra imobilului menționat, este necesară însușirea Documentației tehnice cadastrale de primă înscriere, de către Consiliul Județean Alba.

Având în vedere cele expuse mai sus, în temeiul art. 38 – (1) din Regulamentul de organizare și funcționare al Consiliului județean Alba, inițiez proiectul de hotărâre înregistrat sub nr. 219 din 10 octombrie 2011.

PREȘEDINTE
Ion DUMITREL

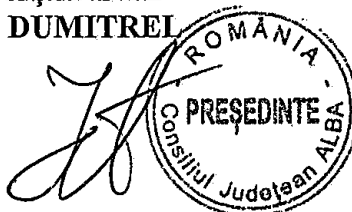

PROIECT DE HOTĂRÂRE

privind însușirea documentației tehnice cadastrale pentru înscrierea dreptului de proprietate publică al județului Alba, asupra imobilului "Stația de tratare a apei Petrești Q=870 l/s", situat în extravilanul localității Sebeșel, Comuna Săsciori, Județul Alba

Consiliul Județean Alba întrunit în ședință ordinară în data de 20 octombrie 2011;

Luând în dezbatere:

- Expunerea de motive la proiectul de hotărâre privind însușirea documentației tehnice cadastrale pentru înscrierea dreptului de proprietate publică al județului Alba, asupra imobilului "Stația de tratare a apei Petrești Q=870 l/s", situat în extravilanul localității Sebeșel, Comuna Săsciori, Județul Alba;
- Raportul nr. 12798/10.10.2011 al Direcției relații publice și informatică la proiectul de hotărâre privind însușirea documentației tehnice cadastrale pentru înscrierea dreptului de proprietate publică al județului Alba, asupra imobilului "Stația de tratare a apei Petrești Q=870 l/s", situat în extravilanul localității Sebeșel, Comuna Săsciori, Județul Alba;
- Documentația tehnică cadastrală de primă înscriere „Stația de tratare a apei Petrești Q=870 l/s” situată în extravilanul Unității Administrativ Teritoriale (U.A.T.) Săsciori, zona Petrești La Cazarmă, Județul Alba, înregistrată la Consiliul Județean Alba sub nr. 12735/07.10.2011.

Având în vedere prevederile:

- Art. 91-(1) lit. c) și art. 119, din Legea administrației publice locale nr.215/2001, republicată, cu modificările și completările ulterioare;
- Legii nr. 7/1996 a cadastrului și publicității imobiliare, republicată, cu modificările și completările ulterioare;
- Hotărârii Guvernului României nr. 974/2002 privind atestarea domeniului public al județului Alba, precum și al municipiilor, orașelor și comunelor din județul Alba, Anexa nr. 1, poziția cu nr. crt. 95;
- Ordinului nr. 634/2006 al directorului general al Agenției Naționale de Cadastru și Publicitate Imobiliară pentru aprobarea Regulamentului privind conținutul și modul de întocmire a documentațiilor cadastrale în vederea înscrierii în cartea funciară, modificat și completat prin Ordinul 785/2011 al directorului general al Agenției Naționale de Cadastru și Publicitate Imobiliară.

În temeiul art. 97 și art.115-(1), lit. c) din Legea administrației publice locale nr.215/2001, republicată, cu modificările și completările ulterioare, adoptă prezenta:

HOTĂRÂRE

Art.1. Se însușește documentația tehnică cadastrală pentru înscrierea în Cartea Funciară a dreptului de proprietate publică a județului Alba și a dreptului de administrare al Consiliului Județean Alba asupra imobilului „Stația de tratare a apei Petrești Q=870 l/s” situată în extravilanul localității Sebeșel, Comuna Săsciori, Județul Alba, înscris în C.F. nr. 73819 Sebeș, cu nr. top. 3684/2/2/1, în suprafață de 2000 mp, în C.F. nr. 75576 Sebeș, cu nr. top. 3676/1, în suprafață de 8600 mp, în C.F. nr. 75598 Sebeș, cu nr. top. 3690/1, în suprafață de 2000 mp, în C.F. nr. 75575 Sebeș, cu nr. top. 3708/1/1, în suprafață de 3400 mp și în C.F. nr. 75577 Sebeș, cu nr. top.

3708/2/1/1, în suprafață de 1157 mp, teren aferent în suprafață totală de 17157 mp, potrivit anexei – parte integrantă a prezentei hotărâri.

Art. 2. Poziția cu nr. crt. 95 din Inventarul bunurilor care aparțin domeniului public al județului Alba, atestat prin Hotărârea Guvernului României nr. 974/2002, se modifică după cum urmează: coloana nr. 2 va avea următorul cuprins: „Stația de tratare a apei Petrești Q=870 l/s”.

Art. 3. Se aprobă înscrierea clădirilor pe terenul aferent imobilului, după cum urmează:

1. corp de clădire C1 - “Stația filtrare”, având suprafața construită de 1050,74 mp;
2. corp de clădire C2 - “Pavilion exploatare”, având suprafața construită de 227,85 mp;
3. corp de clădire C3 - “Decantor radial”, având suprafața construită de 1646,80 mp;
4. corp de clădire C4 - “Bazin”, având suprafața construită de 71,92 mp;
5. corp de clădire C5 - “Bazin”, având suprafața construită de 10,60 mp;
6. corp de clădire C6 - “Camera de reacție”, având suprafața construită de 53,83 mp;
7. corp de clădire C7 - “Decantor radial”, având suprafața construită de 1665,81 mp;
8. corp de clădire C8 - “Cămin vane”, având suprafața construită de 19,97 mp;
9. corp de clădire C9 - “Cămin vane”, având suprafața construită de 9,93 mp;
10. corp de clădire C10 - “Stația reactivi”, având suprafața construită de 311,09 mp;
11. corp de clădire C11 - “Bazin dizolvare sulfat de aluminiu”, având suprafața construită de 138,46 mp;
12. corp de clădire C12 - “Depozit sulfat de aluminiu”, având suprafața construită de 81,34 mp;
13. corp de clădire C13 - “Stația clorinare”, având suprafața construită de 103,31 mp;
14. corp de clădire C14 - “Cabină poartă”, având suprafața construită de 9,24 mp.

Art. 4. Se aprobă schimbarea categoriei de folosință a terenului imobilului identificat la art. 1 din prezenta hotărâre, din “Teren arabil” în “Curți-construcții”.

Art. 5. Se solicită Biroului de Cadastru și Publicitate Imobiliară Sebeș, înscrierea în Cartea Funciară a construcțiilor edificate pe terenul aferent imobilului, potrivit art. 3 din prezenta hotărâre, schimbarea categoriei de folosință a terenului din “Teren arabil” în “Curți-construcții”, precum și înscrierea dreptului proprietate în favoarea domeniului public al județului Alba și a dreptului de administrare al Consiliului Județean Alba, asupra terenului aferent și asupra construcțiilor edificate pe acesta.

Art. 6. Direcția relații publice și informatică va duce la îndeplinire prevederile prezentei hotărâri.

Prezenta hotărâre se publică în Monitorul Oficial al Județului Alba, se înaintează și se comunică :

- Instituției Prefectului - Județul Alba;
- Direcțiilor din aparatul de specialitate al Consiliului Județean Alba.

PREȘEDINTE
Ion DUMITREL



Avizat,
SECRETARUL JUDEȚULUI ALBA
Mariana HURBEAN

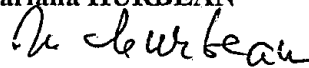

Înregistrat sub nr. 219

Alba Iulia, 10 octombrie 2011

Anexa

la Proiectul de Hotărâre a Consiliului Județean Alba
nr. 219 din 10 octombrie 2011

**DOCUMENTAȚIE CADASTRALĂ DE
PRIMA ÎNSCRIERE
STAȚIA DE TRATARE A APEI PETREȘTI O=870 L/S**

**Beneficiari: CONSILIUL JUDEȚEAN ALBA
Adresa imobilului U.A.T. SĂSCIORI EXTRAVILAN
(Petrești La Cazarma)**

EXECUTANT P.F.

Ing. Muntean Ioan

OCTOMBRIE 2011

MEMORIU TEHNIC

ADRESA IMOBIL: - Imobilul ce face obiectul prezentei documentatii tehnice se afla situat in perimetrul extravilanului loc.SEBEȘEL COM. SĂSCIORI, avind categoria de folosinta curți construcții.

BENEFICIARELE LUCRĂRII: CONSILIUL JUDEȚEAN ALBA

1. **EXECUTANTUL LUCRĂRII:** - MUNTEAN IOAN posesoare a Certificatului de autorizare RO-AB-F 0053 categoria B, eliberat de A.N.C.P.I./O.C.P.I. Alba.
2. **OBIECTUL LUCRĂRII:** – Documentatie PRIMA ÎNSCRIERE, inregistrata in registrul de evidenta proprie la nr. **30/2011**.
3. **SCOPUL LUCRĂRII:** – Inscierea in CF a imobilului mentionat.

AMPLASAMENTUL IMOBILULUI: - imobilul care face obiectul prezentei documentații I se afla amplasat pe teritoriul administrativ al extravilanului loc.SEBEȘEL COM. SĂSCIORI, jud. Alba.. Alba și are următorii vecini:

- la nord - STRADĂ;(Drum acces)
- la est - CALE FERATA;
- la sud - PROPRIETATE PRIVATA
- la vest - MOGA IOAN.

4. **Operațiuni topo-cadastrale efectuate:**

Metode si aparatura folosite la masuratori; Datele au fost preluate din lucrare PAC în registrată cu nr 227/11/02/2009 și executată de SC TOPOHART SRL. ALBA IULIA . Datele au fost prelucrate cu programul TOPOSYS 5,0 Calculul suprafetei a fost determinat prin metoda ANALITICĂ din care a rezultat suprafata imobilului.de 17157 mp

-Sistemul de coordonate;

Sistemul de coordonate folosit este sistem STEREO 70

- 5 **Situatia juridica** a imobilului: imobilul ce face obiectul prezentei documentatii ESTE CUPRINS ÎN DOMENIUL PUBLIC AL JUD. ALBA IN CONFORMITATE CU GH 974/2002 , publicată în MONITORUL OFICIAL AL ROMÂNIEI NR 701 bis/2002 și se identifică cu topo 3684/2/2/1, 3676/1, 3690/1,3708/1/1,3708/2/1/1 în conformitate cu tabelele de parcelare anexate ,

Intocmit ,
Ing. IOAN MUNTEAN



PLAN DE AMPLASAMENT SI DELIMITARE A IMOBILULUI

Scara 1 : 1000

Anexa Nr.11

Nr.cadastral :	Suprafata mas.:	Adresa imobilului :
	17157 mp	loc. Sebesel - extravilan
Cartea Funciara		U.A.T. SASCIORI - Cod SIRSUP 007099

Inventar de coordonate imobil

Pct.	Nord(X)	Est(Y)
1	490919.595	387553.545
2	490921.319	387554.799
3	490923.6	387558.594
4	490934.75	387576.205
5	490941.935	387587.245
6	490969.203	387630.757
7	490926.814	387658.806
8	490900.401	387676.318
9	490869.759	387696.907
10	490872.15	387700.154
11	490850.569	387714.587
12	490843.053	387704.531
13	490846.294	387702.484
14	490827.228	387674.348
15	490776.691	387600.369
16	490771.028	387591.45
17	490848.201	387559.573
18	490878.288	387577.134
19	490897.217	387566.34

S = 17157.395 mp

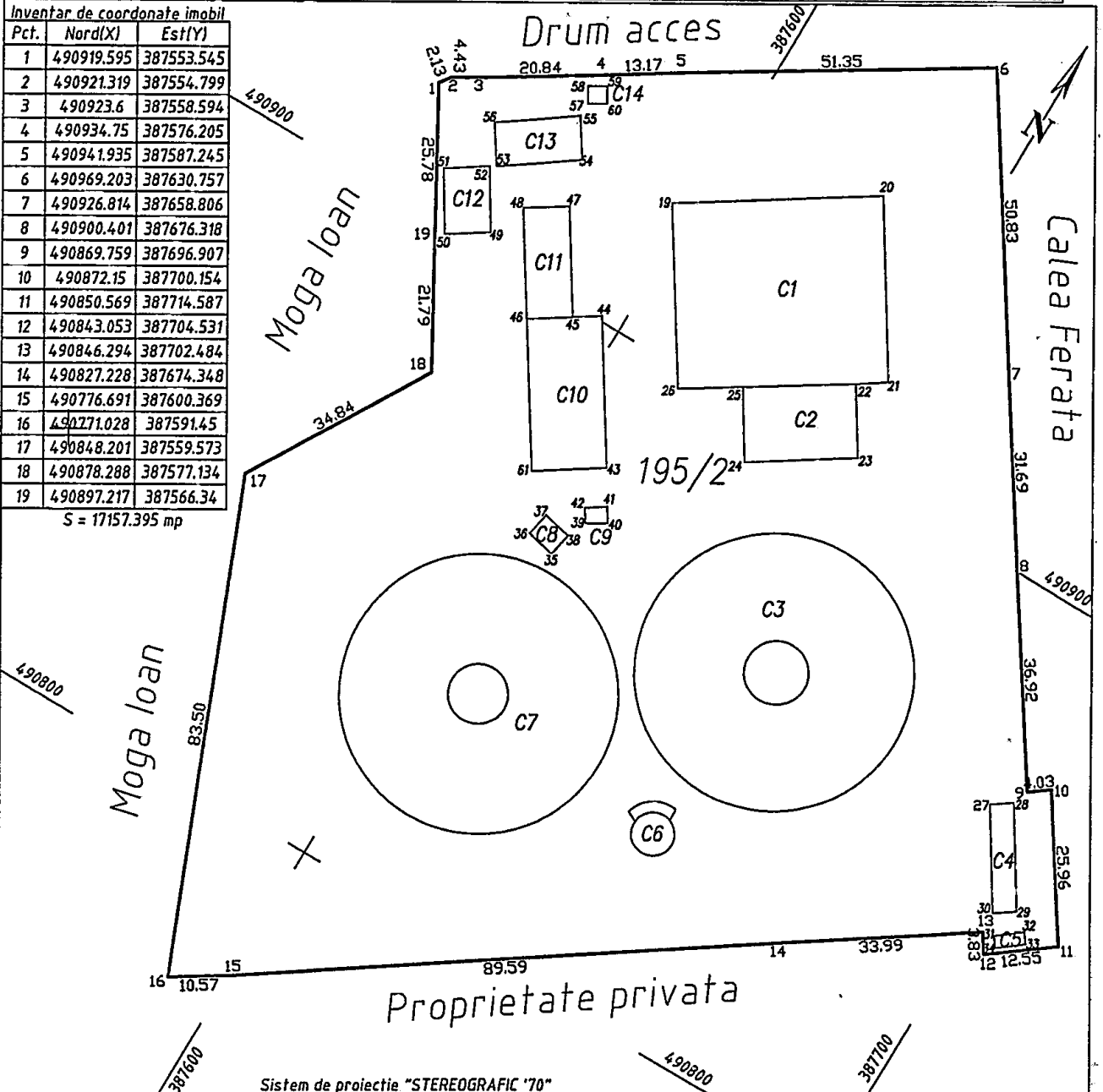

Sistem de proiectie "STEREOGRAFIC '70"

A. Date referitoare la teren

Nr. parc.	Cat. de folosinta	Suprafata (mp)	Valoare de impozitare (lei)	Mentiiuni
1	Cc	17157	34314 lei	imprelnuit
Total		17157	34314 lei	

B. Date referitoare la constructii

constr.	Suprafata construita la sol mp	Valoare de impozitare	Mentiiuni suprafataconstruita la sol mp
C1	STATIE FILTRARE	1050.74	STATIE FILTRARE = 1050.74mp
C2	PAVILION EXPLOATARE	227.85	PAVILION EXPLOATARE = 227.85mp
C3	DECANTARE RADIAL E	1646.80	DECANTARE RADIAL E = 1646.80mp
C4	BAZINE	71.92	BAZINE = 71.92mp
C5	BAZINE	10.60	BAZINE = 10.60mp
C6	CAMERA DE REACTIE	53.83	CAMERA DE REACTIE = 53.83mp
C7	DECANTARE RADIALE	1665.81	DECANTARE RADIALE = 1665.81mp
C8	CAMINE VANE	19.97	CAMINE VANE = 19.97mp
C9	CAMINE VANE	9.93	CAMINE VANE = 9.93mp
C10	STATIE REACTIVI	311.09	STATIE REACTIVI = 311.09mp
C11	BAZINE DIZOLV.SULFATDE ALUMINIU	138.46	BAZINE DIZOLVARE SULFAT DE ALUMINIU= 138.46mp
C12	DEPOZIT SULFAT DE ALUMINIU	81.34	DEPOZIT SULFAT DE ALUMINIU = 81.34mp
C13	STSTIE CLORINARE	103.31	STSTIE CLORINARE = 103.31mp
C14	CABINA PDARTA	9.24	CABINA PDARTA = 9.24mp
Total		5400.89	5400.83mp



Executant, Muntean Ioan

Inspector :

Se confirma suprafata din masuratorii si introducerea imobilului in baza de date

**TABEL DE MISCARE PARCELARA
(FISA IMOBILULUI)**

STAȚIA DE TRATAREA APEI PETREȘTI

Adresa imobilului UAT SĂSCIORI extravilan SĒBEȘEL

NR cadastral-----

A. TEREN

SITUATIA DIN ACTE						SITUATIA ACTUALA		
Proprietar	Cota parte	Act de proprietate	Nr.parcelă/ Nr.topografic	Suprafața din act(mp)	Descrierea imobilului	Cod parcelă	Descrierea imobilului	Suprafața măsurată(mp)
Domeniu lpublic al jud ALBA	1/1	HG 974/2002	3684/2/2/1,3708/2/1/1, 3690/1,3676/1, 3708/1/1	18220	Curți -construcții	1Cc	împrejmuite cu gard	17157
Total				18220				17157

B. CONSTRUCȚIE

SITUATIA DIN ACTE					SITUATIA ACTUALA			
Proprietar	Cota parte	Act de proprietate	Nr.parcelă/ Nr.topografic	Suprafața din act(mp)	DENUMIREA CONSTRUCȚIE	Cod construcție	DENUMIREA CONSTRUCȚIE	Suprafața măsurată(mp)
Domeniu lpublic al jud ALBA	1/1	HG 974/2002	3684/2/2/1 ,3708/2/1/1,3690/1, 3676/1, 3708/1/1	-		C1	Stație filtre	1050.74
						C2	Pavilion exploatare	227.85
						C3	Decantoare radiale	1646.80
						C4	Bazine	71.92
						C5	Bazine	10.60
						C6	Camera dereacție	53.83
						C7	Decantoare radiale	1665.81
						C8	Cămine vane	19.74
						C9	Cămine vane	9.93
						C10	Stație reactivi	311.09
						C11	Bazine dizolvare sulfst de aluminu	138.46
						C12	Depozit sulfat de aluminu	81.34
						C13	Stație clorinare	103.31
						C14	Cabină poartă	9.24
TOTAL							5400.89	

SITUAȚIA JURIDICĂ A IMOBILULUI

Imobilul ce face obiectul prezentei documentații ESTE CUPRINS ÎN DOMENIUL PUBLIC AL JUDEȚULUI ALBA ÎN CONFORM CU HG 974/2002, publicată în Monitorul Oficial al României nr.701 bis și se identifică cu nr topo noi: 684/2/2/1,3676/1,3690/1,3708/1/1,3708/2/1/1 în conformitate cu tabelele de parcelare anexate.

INTOCMIT

Ing. Ioan Muntean

Receptionat,

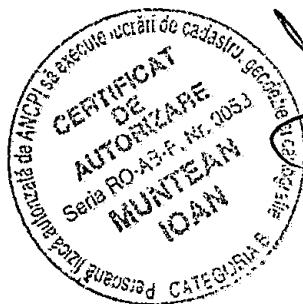

TABEL DE PARCELARE
al imobilelor înscrise în C.F. nr. 73819 nr.topo:3684/2/2 loc.SEBEȘ PETREȘTI

SITUAȚIA VECHĂ DE C.F.						SITUAȚIA NOUĂ DE C.F.						
C.F. nr.	Nr. Topo	Categoria de folosință	Supr. mp	Proprietari	Cota	Nr. Lot	Nr.cad.prov.	Nr. topo nou	Categoria de folosință	Supr .mp	Proprietar	Cota
73819 VECHI (1840) de la A+1	3684/2/2	altele	2492	HINTZ KATALIN	1/1	1		3684/2/2/1	Curții construcții	2000	Domeniul public al jud. Alba	1/1
						2		3684/2/2/2	altele	492	HINTZ KATALIN	1/1
TOTAL			2492							2492		

Intocmit ing. Muntean Ioan



[Handwritten signature]

TABEL DE PARCELARE
al imobilelor înscrise în C.F. nr. 75576 nr.topo:3676 loc.SEBEȘ PETREȘTI

SITUAȚIA VECHĂ DE C.F.						SITUAȚIA NOUĂ DE C.F.						
C.F. .nr.	Nr. Topo	Categoria de folosință	Supr. mp	Proprietari	Cota	Nr. Lot	Nr.cad.prov.	Nr. topo nou	Categoria de folosință	Supr .mp	Proprietar	Cota
75576 VECHI (706) de la A+1	3676	Arabil	9355	BOGDAN VASILE LUI IOAN	1/1	1		3676/1	Curții construcții	8600	Domeniul public al jud. Alba	1/1
						2		3676/2	Arabil	755	BOGDAN VASILE LUI IOAN	1/1
TOTAL			9355							9355		

Intocmit ing. Muntean Ioan



TABEL DE PARCELARE
al imobilelor înscrise în C.F. nr. 75598 nr.topo:3690 loc.SEBEȘ PETREȘTI

SITUAȚIA VECHĂ DE C.F.						SITUAȚIA NOUĂ DE C.F.						
C.F. nr.	Nr. Topo	Categoria de folosință	Supr. mp	Proprietari	Cota	Nr. Lot	Nr.cad.prov.	Nr. topo nou	Categoria de folosință	Supr. mp	Proprietar	Cota
75598 VECHI (1480) de la A+1	3690	Arabil	2187	HINTZ KATALIN	1/1	1		3690/1	Curții construcții	2000	Domeniul public al jud. Alba	1/1
						2		3690/2	Arabil	187	HINTZ KATALIN	1/1
TOTAL			2187							2187		

Intocmit ing. Muntean Ioan

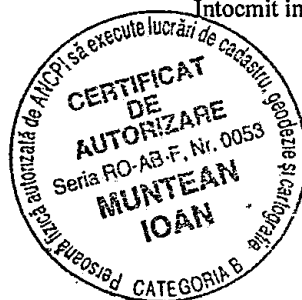

[Handwritten signature]

TABEL DE PARCELARE
al imobilelor înscrise în C.F. nr. 75575 nr.topo:3708/1 loc.SEBEȘ PETREȘTI

SITUAȚIA VECHĂ DE C.F.						SITUAȚIA NOUĂ DE C.F.						
C.F. nr.	Nr. Topo	Categoria de folosință	Supr. mp	Proprietari	Cota	Nr. Lot	Nr.cad.prov.	Nr. topo nou	Categoria de folosință	Supr mp	Proprietar	Cota
75575 VECHI (463) de la A+1	3708/1	Arabil	3579	NISTOR VASILE și soția născută ROMOȘAN ANA	1/1	1		3708/1/1	Curții construcții	3400	Domeniul public al jud. Alba	1/1
						2		3708/1/2	Arabil	179	NISTOR VASILE și soția născută ROMOȘAN ANA	1/1
TOTAL			3579				3579					

Intocmit ing. Muntean Ioan



TABEL DE PARCELARE
al imobilelor înscrise în C.F. nr. 75577 nr.topo:3708/2/1 loc.SEBEȘ PETREȘTI

SITUAȚIA VECHĂ DE C.F.						SITUAȚIA NOUĂ DE C.F.						
C.F. nr.	Nr. Topo	Categoria de folosință	Supr. mp	Proprietari	Cota	Nr. Lot	Nr.cad.prov.	Nr. topo nou	Categoria de folosință	Supr mp	Proprietar	Cota
75577 VECHI (37) de la A+1	3708/2/1	Arabil	1446	CĂȚA RAFILA	1/1	1		3708/2/1/1	Curții construcții	1157	Domeniul public al jud. Alba	1/1
						2		3708/2/1/2	Arabil	289	CĂȚA RAFILA	1/1
TOTAL			1446							1446		

Intocmit ing. Muntean Ioan



PLAN DE INCADRARE IN ZONA

Sc 1 : 10.000

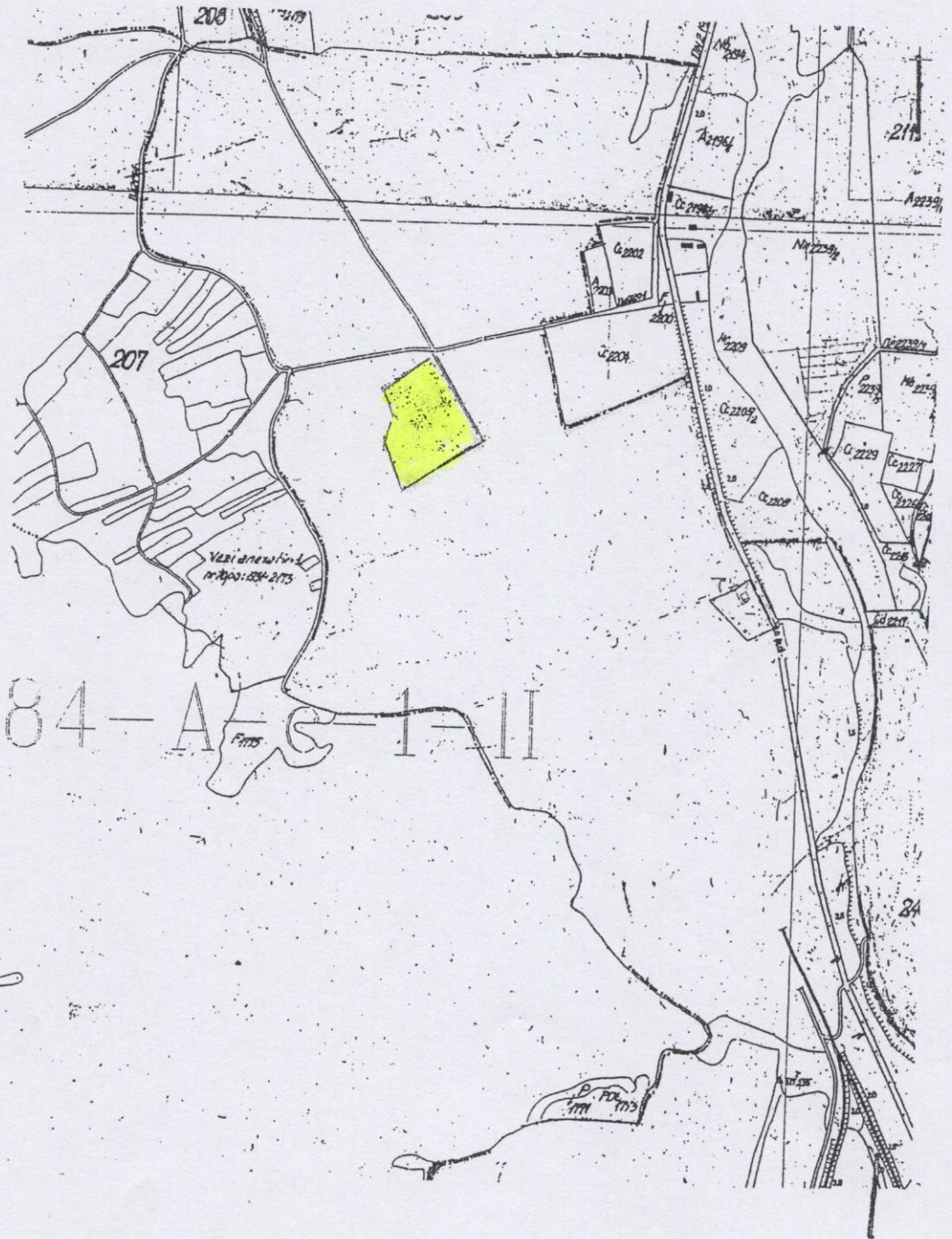

84-A-G-1-II

[Handwritten signature]

CERTIFICAT
DE
AUTORIZARE
Seria RO-AB-F. Nr. 0053
MUNTEAN
IOAN

EXTRAS DIN HARTA C.F. PETRESTI
sc 1 2.880

Continuarea este din desen nr. 9
Eleva 9 - din rajon



CERTIFICAT DE AUTORIZARE
Seria RO-AB-F, Nr. 0053
MUNTEAN

Nr. 12798/10.10.2011

RAPORT

la proiectul de hotărâre privind însușirea documentației tehnice cadastrale pentru înscrierea dreptului de proprietate publică al județului Alba, asupra imobilului "Stația de tratare a apei Petrești Q=870 l/s", situat în extravilanul localității Sebeșel, Comuna Săsciori, Județul Alba

Imobilul "Stația de tratare a apei Petrești Q=870 l/s", situat în extravilanul localității Sebeșel, Comuna Săsciori, Județul Alba, fost cuprins la poziția nr. 95 din Inventarul bunurilor care aparțin domeniului public al județului Alba, inventar atestat prin H.G. nr.974/2002, sub denumirea improprie de "Stația de tratare a apei Săsciori Q=870 l/s".

În Inventar, acest imobil este localizat în extravilanul comunei Săsciori, în zona „La cazarmă” și cuprinde terenul aferent, în suprafața de 18.220 mp și construcțiile edificate pe acesta, având suprafața construită totală de 5.255 mp.

În urma identificării din punct de vedere al publicității imobiliare și măsurătorilor efectuate, s-a constatat existența unor diferențe între suprafața de teren atestată și cea reală - măsurată, precum și între suprafața totală construită atestată și cea reală - măsurată în teren, respectiv terenul aferent are suprafața totală de 17157 mp, iar suprafața totală construită - reală, este de 5400,89 mp.

În acest sens, a fost întocmită Documentația tehnică cadastrală de primă înscriere „Stația de tratare a apei Petrești Q=870 l/s” situată în extravilanul localității Sebeșel, Comuna Săsciori, Județul Alba, înregistrată la Consiliul Județean Alba sub nr. 12735/07.10.2011.

Din planurile parcelare anexate documentației, reiese că imobilul este înscris în C.F. nr. 73819 Sebeș, cu nr. top. 3684/2/2/1, în suprafață de 2000 mp, în C.F. nr. 75576 Sebeș, cu nr. top. 3676/1, în suprafață de 8600 mp, în C.F. nr. 75598 Sebeș, cu nr. top. 3690/1, în suprafață de 2000 mp, în C.F. nr. 75575 Sebeș, cu nr. top. 3708/1/1, în suprafață de 3400 mp și în C.F. nr. 75577 Sebeș, cu nr. top. 3708/2/1/1, în suprafață de 1157 mp.

Pe terenul aferent imobilului trebuie înscrise cele 14 construcții, edificate pe acesta, cu suprafețele reale construite, după cum urmează:

- corp de clădire C1 - "Stația filtrare", având suprafața construită de 1050,74 mp;
- corp de clădire C2 - "Pavilion exploatare", având suprafața construită de 227,85 mp;
- corp de clădire C3 - "Decantor radial", având suprafața construită de 1646,80 mp;
- corp de clădire C4 - "Bazin", având suprafața construită de 71,92 mp;
- corp de clădire C5 - "Bazin", având suprafața construită de 10,60 mp;
- corp de clădire C6 - "Camera de reacție", având suprafața construită de 53,83 mp;

- corp de clădire C7 - "Decantor radial", având suprafața construită de 1665,81 mp;
- corp de clădire C8 - "Cămin vane", având suprafața construită de 19,97 mp;
- corp de clădire C9 - "Cămin vane", având suprafața construită de 9,93 mp;
- corp de clădire C10 - "Stația reactivi", având suprafața construită de 311,09 mp;
- corp de clădire C11 - "Bazin dizolvare sulfat de aluminiu", având suprafața construită de 138,46 mp;
- corp de clădire C12 - "Depozit sulfat de aluminiu", având suprafața construită de 81,34 mp;
- corp de clădire C13 - "Stația clorinare", având suprafața construită de 103,31 mp;
- corp de clădire C14 - "Cabină poartă", având suprafața construită de 9,24 mp.

Pentru înscrierea dreptului proprietate în favoarea domeniului public al județului Alba și a dreptului de administrare al Consiliului Județean Alba, asupra imobilului menționat, este necesară însușirea Documentația tehnică cadastrale de primă înscriere, de către Consiliul Județean Alba și depunerea acesteia la Biroul de Cadastru și Publicitate Imobiliară Sebeș.

În acest sens, se impune modificarea poziției cu nr. crt. 95 din Inventarul bunurilor care aparțin domeniului public al județului Alba, atestat prin Hotărârea Guvernului României nr. 974/2002, cu datele reale de identificare ale imobilului, după cum urmează: coloana nr. 2 va avea următorul cuprins: „Stația de tratare a apei Petrești Q=870 l/s”.

De asemenea, se impune schimbarea categoriei de folosință a terenului imobilului, din "Teren arabil" în "Curți-construcții”.

Având în vedere cele prezentate mai sus, propunem însușirea de către Consiliul Județean Alba a Documentației tehnice cadastrale de primă înscriere a imobilului menționat, aprobarea înscrierii celor 14 construcții edificate pe terenul aferent imobilului și aprobarea schimbării categoriei de folosință a terenului, din "Teren arabil" în "Curți-construcții”.

Se va solicita Biroului de Cadastru și Publicitate Imobiliară Sebeș, înscrierea în Cartea Funciară a construcțiilor edificate pe terenul aferent imobilului, schimbarea categoriei de folosință a terenului din "Teren arabil" în "Curți-construcții”, precum și înscrierea dreptului proprietate în favoarea domeniului public al județului Alba și a dreptului de administrare al Consiliului Județean Alba, asupra terenului aferent și asupra construcțiilor edificate pe acesta.

. Proiectul de hotărâre inițiat în considerarea aspectelor mai sus menționate, precum și a dispozițiilor art. 91-(1) lit. c) din Legea administrației publice locale nr.215/2001 republicată, cu modificările și completările ulterioare, potrivit cărora consiliul județean îndeplinește atribuții privind gestionarea patrimoniului județului, va permite reglementarea din punct de vedere juridic, în ceea ce privește dreptul de proprietate al județului Alba și a celui de administrare al Consiliului județean Alba asupra imobilului "Stația de tratare a apei Petrești Q=870 l/s”, situat în extravilanul localității Sebeșel, Comuna Săsciori, Județul Alba.

DIRECTOR EXECUTIV
Ioan BODEA



ROMANIA
JUDETUL ALBA
CONSILIUL JUDETEAN
VICEPRESEDINTE

PROIECT DE HOTARARE

pentru aprobarea **“Planului operativ de actiune privind prevenirea si combaterea inzapezirii drumurilor judetene in perioada de iarna 2011-2012”**

Consiliul judetean Alba, intrunit in sedinta ordinara in data de 20 octombrie 2011;

Luand in dezbatare:

- Expunerea de motive la proiectul de hotarare pentru aprobarea **“Planului operativ de actiune privind prevenirea si combaterea inzapezirii drumurilor judetene in perioada de iarna 2011-2012”** ;

-Raportul de specialitate al Directiei tehnice nr.12.941 din 12.10.2011 la proiectul de hotarare pentru aprobarea **“Planului operativ de actiune privind prevenirea si combaterea inzapezirii drumurilor judetene in perioada de iarna 2011 – 2012”**;

Avand in vedere prevederile:

Art.22 si art.40 din Ordonanta Guvernului nr.43/1997 privind regimul drumurilor, republicata, cu modificarile si completarile ulterioare, precum si Ordinul Ministrului Transporturilor, Constructiilor si Turismului si al Ministrului Administratiei si Internelor nr.1945 din 14 noiembrie 2005 si 1265 din 17 aprilie 2006 pentru aprobarea reglementarii tehnice « Normativ privind prevenirea si combaterea inzapezirii drumurilor publice ».- Indicativ AND 525-2005 ;

Art.91-(5), lit. a) din Legea administratiei publice locale nr.215/2001, republicata, cu modificarile si completarile ulterioare ;

In temeiul art. 97 si art.115 - (1) lit.c) din Legea administratiei publice locale nr. 215/2001 republicata, cu modificarile si completarile ulterioare, adopta prezenta:

HOTARARE

Art.1. Se aproba "Planul operativ de actiune privind prevenirea si combaterea inzapezirii drumurilor judetene in perioada de iarna 2011 - 2012" -potrivit anexei - parte integranta a prezentei hotarari.

Art.2. Directia tehnica din cadrul Consiliului judetean Alba va duce la indeplinire prevederile prezentei hotarari.

Prezenta hotarare se publica in Monitorul Oficial al judetului Alba si se comunica:

- Institutiei Prefectului- judetul Alba;
- Directiei tehnice din cadrul Consiliului judetean Alba;
- Directiei de dezvoltare si buget din cadrul Consiliului judetean Alba.

Vicepresedinte,
Alin Florin CUCUI

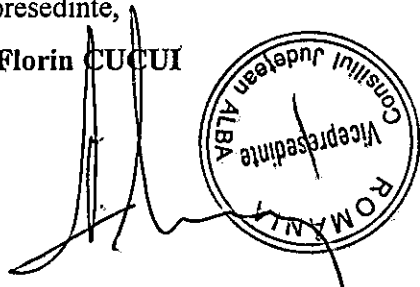

Avizat,

SECRETARUL JUDETULUI

Mariana HURBEAN

Alba Iulia, 10.10.2011

Nr. 220

ROMANIA
JUDETUL ALBA
CONSILIUL JUDETEAN
VICEPRESEDINTE

EXPUNERE DE MOTIVE

la proiectul de hotarare pentru aprobarea "Planului operativ de actiune privind prevenirea si combaterea inzapezirii drumurilor judetene in perioada de iarna 2011 – 2012

In vederea asigurarii si mentinerii starii de viabilitate a retelei de drumuri judetene pentru desfasurarea traficului rutier in conditii de siguranta si fluenta in perioada sezonului rece, Serviciul de administrare a drumurilor judetene din cadrul Consiliului Judetean, a intocmit « Planul de actiune privind prevenirea si combaterea inzapezirii drumurilor judetene in perioada de iarna 2011 – 2012 » pentru asigurarea starii tehnice corespunzatoare desfasurarii traficului in conditii de siguranta in perioada de iarna 2011 – 2012.

Planul de actiune s-a intocmit in conformitate cu "Normativul privind prevenirea si combaterea inzapezirii drumurilor publice" – indicativ AND 525 – 2005 " normativ obligatoriu pentru toti administratorii drumurilor publice.

In cadrul Planului de actiune s-a estimat necesarul de material antiderapant, mixtura stocabila, forta de munca, mijloacele de transport, utilajele si pregatirea bazelor de dezapezire precum si modul de coordonare si conducere a actiunilor pentru combaterea acestor fenomene in perioada friguroasa.

In conformitate cu prevederile reglementari tehnice "Normativ privind prevenirea si combaterea inzapezirii drumurilor publice"- indicativ AND 525-2005, s-a efectuat incadrarea pe nivele de viabilitate pe timp de iarna a drumurilor judetene din administrarea Consiliului Judetean Alba, in lungime totala de 984,696 km, dupa nivelul de interventie si clasa tehnica, functie de importanta economica si administrativa a drumului.

Au fost stabilite un numar de 11 sectoare de drumuri judetene cu o lungime de 168,9 km care vor fi inchise pe perioada iernii datorita unui trafic rutier foarte redus, localitatile aferente avand asigurate rute ocolitoare; aceste trasee de drumuri judetene sunt mentionate in Anexa. Au fost stabilite utilajele si formatiile de lucru ce vor actiona in perioada de iarna precum si activitatea de informare operativa.

In cadrul Planului de actiune s-a estimat necesarul de material antiderapant, mixtura stocabila, forta de munca, mijloacele de transport, utilajele si pregatirea bazelor de dezapezire precum si modul de coordonare si conducere a actiunilor pentru combaterea acestor fenomene in perioada friguroasa.

Avand in vedere starea tehnica a drumurilor judetene (imbracaminti rutiere degradate, cu slaba etanseitate) precum si necesitatea apararii acestora impotriva degradarii pe timp de dezghet, prevenirea si combaterea lunecusului se va face utilizand doar material antiderapant (nisip) si doar 15% fondanti chimici (sare).

Valoarea estimata a lucrarilor de intretinere curenta pe perioada de iarna 2011-2012, respectiv 15 noiembrie 2011-15 martie 2012, este de 4.462,96 mii lei.

Conform "Normativul privind prevenirea si combaterea inzapezirii drumurilor publice" – indicativ AND 525 – 2005 " pana la data de 1 noiembrie 2011 trebuie asigurate 75% din cantitatea de material antiderapant si, carburanti pentru 14 zile de functionare, ceea ce reprezinta cca. 7.270 mc. material antiderapant si 70 to carburanti. Valoarea materialelor necesare a fi aprovizionate pana la 1 noiembrie 2011 este de 1.010,0 mii lei.

Avand in vedere cele prezentate, in temeiul art.38 din Regulamentul de Organizare si Functionare al Consiliului judetean Alba, initiez prezentul proiect de hotarare, inregistrat sub nr.220 din 10 octombrie 2011.

VICEPRESEDINTE

Alin Florin CUCU

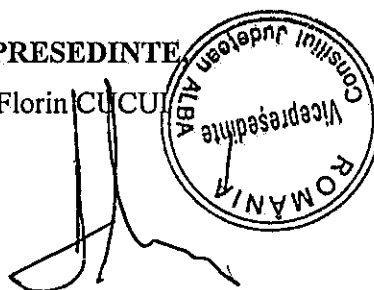

ROMANIA
JUDETUL ALBA
CONSILIUL JUDETEAN
DIRECTIA TEHNICA
Nr.12.941 din 12.10.2011

RAPORT DE SPECIALITATE

la proiectul de hotarare pentru aprobarea **“Planului operativ de actiune privind prevenirea si combaterea inzapezirii drumurilor judetene in perioada de iarna 2011-2012”**

In vederea asigurarii si mentinerii starii de viabilitate a retelei de drumuri judetene pentru desfasurarea traficului rutier in conditii de siguranta si fluenta in perioada sezonului rece, Serviciul de administrare a drumurilor judetene din cadrul Consiliului Judetean, a intocmit **“Planul operativ de actiune privind prevenirea si combaterea inzapezirii drumurilor judetene in perioada de iarna 2011 – 2012**

Planul de actiune s-a intocmit in conformitate cu **“Normativul privind prevenirea si combaterea inzapezirii drumurilor publice ” – indicativ AND 525 – 2005 “ normativ obligatoriu pentru toti administratorii drumurilor publice.**

In cadrul Planului de actiune s-a estimat necesarul de material antiderapant, mixtura stocabila, forta de munca, mijloace de transport, utilaje si pregatirea bazelor de dezapezire precum si modul de coordonare si conducere a actiunilor pentru combaterea acestor fenomene in perioada friguroasa.

Avand in vedere starea tehnica a drumurilor judetene (imbracaminti rutiere degradate, cu slaba etanseitate) precum si necesitatea apararii acestora impotriva degradarii pe timp de dezghet, prevenirea si combaterea lunecusului se va face utilizand ca material antiderapant (nisip) si doar 15% fondanti chimici (sare).

Valoarea estimata a lucrarilor de intretinere curenta pe perioada de iarna 2011-2012, respectiv 15 noiembrie 2011-15 martie 2012, este de **4.462,96 mii lei RON.**

Conform **“Normativul privind prevenirea si combaterea inzapezirii drumurilor publice ” – indicativ AND 525 – 2005 “ pana la data de 1 noiembrie 2011 trebuie asigurate 75% din cantitatea de material antiderapant si, carburanti pentru 14 zile de functionare, ceea ce reprezinta cca. 7.270 mc. material antiderapant si 70 to carburanti.**

Valoarea materialelor necesare a fi aprovizionate pana la 1 noiembrie 2011 este de **1.010,0 mii lei.**

In conformitate cu prevederile reglementarilor tehnice "Normativ privind prevenirea si combaterea inzapezirii drumurilor publice"- indicativ AND 525-2005, s-a efectuat incadrarea pe nivele de viabilitate pe timp de iarna a drumurilor judetene din administrarea Consiliului Judetean Alba, in lungime totala de 984,696 km, dupa nivelul de interventie si clasa tehnica, functie de importanta economica si administrativa a drumului.

Au fost stabilite un numar de 11 sectoare de drumuri judetene cu o lungime de 168,9 km care vor fi inchise pe perioada iernii datorita unui trafic rutier foarte redus, localitatile aferente avand asigurate rute ocolitoare; aceste trasee de drumuri judetene sunt mentionate in Anexa. Au fost stabilite utilajele si formatiile de lucru ce vor actiona in perioada de iarna precum si activitatea de informare operativa.

Avand in vedere cele prezentate mai sus, propunem Consiliului judetean Alba aprobarea "Planului operativ de actiune privind prevenirea si combaterea inzapezirii drumurilor judetene in perioada de iarna 2011 - 2012".

DIRECTOR EXECUTIV,
ing. Dan Mihai Popescu



Anexa
la Hotararea nr..... din 20.10.2011

PLAN OPERATIV DE ACTIUNE
privind prevenirea si combaterea inzapezirii drumurilor judetene in
perioada de iarna 2011-2012

CONSILIUL JUDETEAN ALBA

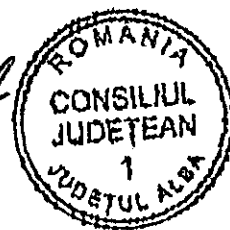

PLAN OPERATIV DE ACTIUNE

privind prevenirea si combaterea inzapezirii drumurilor judetene in perioada de iarna 2011-2012

Avand in vedere sarcinile ce revin administratorilor pentru prevenirea și combaterea inzapezirii drumurilor publice, in vederea asigurarii unei viabilitati corespunzatoare a drumurilor In perioada de iarna, se supune aprobării prezentul Plan operativ de actiune privind prevenirea si combaterea inzapezirii drumurilor judetene in perioada de iarna 2011-2012 pe drumurile judetene aflate in administrarea Consiliului Judetean Alba.

In acest sens, in conformitate cu prevederile reglementarilor tehnice "Normativ privind prevenirea si combaterea inzapezirii drumurilor publice"-indicativ AND 525-2005, drumurile judetene din administrarea Consiliului Judetean Alba, in lungime totala de 984.696 km se clasifica dupa nivelul de viabilitate pe timp de iarna, nivelul de interventie si clasa tehnica, functie de importanta economica si administrativa a drumului in:

- Drumuri judetene Nivel I (NI.1) de viabilitate un numar de 19 sectoare de drum cu o lungime de 251,539 km-respectiv drumurile judetene care asigura legatura cu gari, sau care conditioneaza aprovizionarea centrelor economice;
- Drumuri judetene Nivel II (NI.2) de viabilitate un numar de 24 sectoare de drum cu o lungime totala de 296,083 km - respectiv drumuri judetene care asigura legatura cu centrele de comuna;
- Drumuri judetene Nivel III (NI.3) de viabilitate un numar de 20 sectoare de drum cu o lungime de 213,66 km - drumuri care trebuie mentinute in stare de viabilitate;
- Drumuri judetene Nivel IV (NI.4) de viabilitate un numar de 17 sectoare cu o lungime de 223,414 km - sectoare cu trafic redus care nu permit devierea circulatiei pe trasee ocolitoare;

Din aceasta categorie, un numar de 11 sectoare de drumuri judetene cu o lungime de 168,9 km vor fi inchise pe perioada iernii datorita unui trafic rutier foarte redus, localitatile aferente avand asigurate rute ocolitoare; aceste trasee de drumuri judetene sunt mentionate in Anexa.



Avand in vedere dispunerea in teritoriu a retelei de drumuri judetene, activitatea de dezapezire pentru iarna 2011-2012, se propune a se realiza pe cinci zone, respectiv zona I – Alba, zona II –Sebes, zona III –Aiud, zona IV-Blaj si zona V-Campeni.

Activitatea privind protectia drumurilor publice pe timp de iarna, conform “Normativ privind prevenirea si combaterea inzapezirii drumurilor publice”, indicativ AND 525-2005, presupune realizarea urmatoarelor activitati:

- Pregatirea drumurilor pentru sezonul de iarna si la iesirea din iarna;
- Aprovizionarea cu materiale pentru combaterea ghetii si poleiului;
- Asigurarea cu panouri parazapezi (inclusiv montarea si demontarea lor);
- Dezapeziri manuale si mecanice efective;
- Informari privind starea drumurilor (inclusiv a participantilor la trafic).

A. Pregatirea drumurilor pentru sezonul de iarna si la iesirea din iarna

Aceasta activitate presupune reparatii ale imbracamintii asfaltice, impermeabilizarea partii carosabile, plombarea cu piatra sparta a drumurilor impietruite, asigurarea scurgerii apelor, curatirea santurilor cu autogrederul, inlaturarea obstacolelor ce ar putea provoca inzapezirea drumurilor pentru cei 815,796 km, aflati in administrarea Consiliului judetean Alba.

B. Aprovizionarea cu materiale pentru combaterea lunecusului

Consta in asigurarea etapizata in trimestrul IV a anului 2011 a cantitatilor necesare de produse chimice (clorura de sodiu) si materiale granulare (nisip) in vederea combaterii ghetii si poleiului.

C. Asigurarea cu panouri parazapezi (inclusiv montarea si demontarea lor)

Pentru prevenirea inzapezirii drumurilor judetene datorita existentei unor situatii specifice locale, existenta unor zone cu vanturi puternice care bat dintr-o directie predominanta, favorizand formarea sulurilor de zapada, este necesara amplasarea și montarea de panouri parazapezi mobile (metalice sau material plastic). Acestea se monteaza fata de axul drumului in linie sau siruri de aparare pe o parte sau in cazuri exceptional pe ambele parti ale drumului, functie de gradul de inzapezire si directia vanturilor dominante.

Principalele zone (posibile de a fi inzapezite) cu panouri parazapezi, sunt cuprinse in anexa.

D. Dezapeziri manuale si mecanice

Prevenirea inzapezirii drumurilor se realizeaza prin patrulare cu utilaje, actiune ce se desfașoara in timpul ninsorilor linistite, viscole slabe (taria vantului sub 30 km/h). Utilajele folosite pe drumurile judetene sunt de regula utilaje cu lama (autogredere), *greder* semipurat) sau autovehicule la care s-a montat lama metalica, dotata cu cutit din cauciuc.

Conform reglementarilor tehnice, indicativ AND Nr. 525-2005, in conformitate cu nivelul de interventie, ponderea sectoarelor inzapezibile si utilajele de patrulare se folosesc grupate pe formatii de lucru, dar si individual functie de caracteristicile drumului si utilajului. Pentru zonele de munte este obligatoriu utilizarea de autovehicule cu doua osii motoare.

Avand in vedere ca, in paralel sau dupa terminarea actiunii de inlaturare a zapezii cazute pe carosabil se trece la raspandirea materialului antiderapant, la autovehiculele echipate cu lama se adauga si raspanditoarele de antiderapant.

Dezapezirea manuala consta in degajarea manuala a zapezii de pe trotuarele podurilor, camerelor de cadere la podete, in punctele greu accesibile, rampe, curbe, etc.

E. Informari privind starea drumurilor (inclusiv a participantilor la trafic) Informarea privind starea drumurilor consta in transmiterea informatiilor ce privesc producerea fenomenelor meteorologice ce se pot produc intr-un interval de timp de 24 de ore, respectiv: depuneri solide (chiciura), polei, zapada, intensificari de vant, viscol, transport de zapada cu forme de troiene, catre bazele de dezapezire in timp operativ in vederea pregatirii si actiunii pentru combaterea inzapezirii drumurilor sau a poleiului.

In scopul conducerii si coordonarii actiunilor de prevenire si combatere a lunecusului si inzapezirii pe drumurile judetene in perioada de iarna 2011-2012, se constituie Comandamentul de iarna la nivelul Consiliului judetean Alba. Activitatea de informare operativa se face de la nivelul bazelor de dezapezire la centrele zonale si de aici la beneficiarul activitatii de dezapezire, respectiv Consiliul Judetean Alba-Directia Tehnica.

Programele si tabelele anexate, fac parte integranta din Planul operativ de actiune privind prevenirea si combaterea inzapezirii drumurilor judetene in perioada de iarna 2011-2012

Director executiv,
ing. Dan POPESCU

CONSILIUL JUDETEN ALBA

Directia Tehnica

Serviciul de administrare a drumurilor judetene

ANEXA

privind calculul sumelor necesare pentru asigurarea circulatiei in perioada de iarna 2011-2012, pe drumurile judetene

Nr. crt.	Denumire activitate	U.M.	Cantitate	Pret unitar/ U.M.	Valoare lei (fara TVA)
<i>I</i>	<i>Materiale</i>				
	nisip antiderapant	mc	9.695,00	26,48	256.723,60
	sare	to	1.850,00	36,32	67.192,00
	mixtura stocabila	to	300,00	1.282,93	384.879,00
	<i>Total materiale</i>				<i>708.794,60</i>
<i>II</i>	<i>Forta de munca</i>				
	125munc.x120 zilex8ore/zi	ore	120.000,00	7,19	862.800,00
	<i>Total manopera</i>				<i>862.800,00</i>
<i>III</i>	<i>Mijloace de transport</i>				
	nisip:9695mcx1,6to/mcx25km	tokm	387.800,00	0,73	283.094,00
	sare -1850tox25km	tokm	46.250,00	0,73	33.762,50
	mixtura stocabila 300tox50km	tokm	15.000,00	0,73	10.950,00
	<i>Total transport</i>				<i>327.806,50</i>
<i>IV</i>	<i>Utilaje</i>				
	Autogreder	ore	1.600,00	92,52	148.032,00
	Tractor	ore	2.240,00	50,37	112.828,80
	TAF	ore	640,00	50,37	32.236,80
	Autoincarcator	ore	1.600,00	51,98	83.168,00
	Buldozer	ore	320,00	92,25	29.520,00
	Autofreze	ore	320,00	183,55	58.736,00
	Autoexcavator	ore	160,00	64,34	10.294,40
	Auto. LEA echipat cu lama	ore	6.400,00	69,87	447.168,00
	Autobasc. cu raspanditor	ore	640,00	123,38	78.963,20
	Excavator	ore	1.920,00	64,34	123.532,80
	Incarcator Wola	ore	320,00	108,5	34.720,00
	<i>Total utilaj</i>				<i>1.159.200,00</i>
<i>V.</i>	<i>Parazapezi-</i>	<i>ml</i>	<i>1800</i>	<i>264,57</i>	<i>476.226,00</i>

Nr. crt.	Denumire activitate.	U.M.	Cantitate	Pret unitar/ U.M.	Valoare lei (fara TVA)
VI	<i>Pregătire baze cu materiale specifice (antigel, echipamente protecție, stații radio, indicatoare rutiere)</i>	lei			50.000,00
	Total (fara TVA)				3.534.827,10
	se aplica TVA 24%				1,24
	se aplica indicele de actualizare dec.2010-sept.2011				1,018
	TOTAL SUME NECESARE (actualizat)				4.462.959,58

NOTA: Conform "Normativ privind prevenirea și combaterea înzăpezirii drumurilor publice" Indicativ AND 525-2005, până la data de 1 NOIEMBRIE 2010 trebuie asigurate 75% din cantitatea de material antiderapant, și anume 7270mc și carburanți pentru 14 zile de funcționare-230.364 lei; sume necesare la 1.11.2011 este de 1.010,0mii lei.

Director executiv,
ing. Dan POPESCU



Sef serviciu,
ing. Floare PERTA

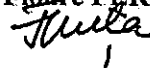

Alba Iulia, 11.10.2011

CONSILIUL JUDETEAN ALBA
DIRECTIA TEHNICA

PROGRAM

PRIVIND ASIGURAREA CIRCULATIEI IN PERIOADA DE IARNA 2011-2012

NR. CRT.	SIMBOL	POZ. KM	DENUMIRE	Mater. Antiderapant mc	Utilaje pentru interventii	Primaria cu care coopereaza	Cine raspunde din partea C.J. Alba
0	1	2	3	4	5	6	7
SECTIA ALBA IULIA			TOTAL 2930 mc, din care:				
NIVELUL I DE VIABILITATE							
1.	DJ 107 B	0+000 8+000	Sintimbru - Coslar	150	Autobasculanta Tractor cu lama si remorca	Sintimbru	ing. Daramus I.
2	DJ 106 I	16+000 21+526	Cunta - Spring - Vingard - Berghin	120	Autobasculanta cu lama Autogreder Ifron U650 cu lama si remorca	Spring	ing. Daramus I.
3	DJ 107	1+700- 20+000	Alba Iulia - Berghin	250	Autogreder Tractor cu semigreder si remorca Ifron Autobasculanta	Berghin	ing. Daramus I.
4.	DJ 107 H	2+374 18+210	DN 1 - Ighiu - Sard	150	Tractor cu lama si remorca Autobasculanta cu lama	Ighiu	ing. Daramus I.
5.	DJ 750 C	35+000 53+760	Valea Manastirii - Teius	200	Autobasculanta cu lama	Stremt	ing. Daramus I.
6.	DJ 107 K	1+210	Galda de Jos - Benic - Intregalde	150	Tractor cu lama si remorca	Intregalde	ing. Daramus I.

		12+000			Autobasculanta		
7.	DJ 107 C	0+000 10+253	Alba Iulia - Oarda	130	Autobasculanta	Ciugud	ing. Daramus I.
8.	DJ 107 C	12+953 23+593	Oarda de Jos - Vintu de Jos	230	Tractor cu lama si remorca Autobasculanta Autogreder	Vintu de Jos	ing. Daramus I.
NIVELUL II DE VIABILITATE							
9.	DJ 107 K	12+000 20+000	Galda de Jos – Benic - Intregalde	100	Tractor cu lama si remorca Autobasculanta	Intregalde	ing. Daramus I.
10.	DJ 107 A	3+900- 11+925	Paclisa – Vintu de Jos	50	Tractor cu lama si remorca Autobasculanta cu plug	Vintu de Jos	ing. Daramus I.
11.	DJ107L	0+000 5+150	Santimbru-Totoi-Teleac	130	Tractor cu lama si remorca Autobasculanta cu lama	Santimbru	ing. Daramus I.
12	DJ 705	30+500 .48+128	Almasul de Mijloc - Zlatna	600	Tractor cu lama si remorca Autobasculanta cu lama Buldozer S 1500 cu lama TAF	Almasu Mare	ing. Daramus I.
13.	DJ 106 H	0+000- 5+653	Ighiu - Ighiel	100	Autobasculanta cu lama	Ighiu	ing. Daramus I.
NIVELUL III DE VIABILITATE							
14.	DJ 105 M	0+000 2+000	Oiejdea - Ighiu	30	Tractor cu lama si remorca Autobasculanta cu lama	Ighiu	ing. Daramus I.
15.	DJ 107 K	20+000 37+500	Intregalde - Mogos	160	Tractor cu lama si remorca Autobasculanta cu lama	Intregalde	ing. Daramus I.
16.	DJ 107	20+000 23+000	Berghin - Colibi --- Rosia de Secas	60	Autogreder Tractor cu semigreder si remorca Ifron Autobasculanta	Rosia de Secas	ing. Daramus I.
17.	DJ 107 B	8+000 12+000	Mihalt – Colibi - Rosia de Secas - Lim. jud. Sibiu	10	Autobasculanta Tractor cu lama si remorca	Mihalt	ing. Daramus I.
18.	DJ 106 H	5+563 32+000	Ighiel - Intregalde	30	Autobasculanta cu lama Autoincarcator	Galda de Jos	ing. Daramus I.
NIVELUL IV DE VIABILITATE							
19.	DJ 107 H	0+000 2+374	Coslariu – DN 1	10	Tractor cu lama si remorca Autobasculanta cu lama	Santimbru	ing. Daramus I.
20.	DJ 105 M	2+000	Oiejdea - Ighiu	30	Tractor cu lama si remorca	Ighiu	ing. Daramus I.

		10+190			Autobasculanta cu lama		
21.	DJ 705 C	0+000 12+000	Vint – Matacina – Inuri – Releu TV	40	Tractor cu semigreder si remorca Tractor cu lama si remorca	Vint	ing. Daramus I.
22	DJ 705 D	7+700 33+100	Lim. jud. HD – Cib – Almas – lim. jud. HD	200	Tractor cu semigreder si remorca Tractor cu lama si remorca	Almasu Mare	ing. Daramus I.
<i>Din partea Consiliului Judetean Alba, activitatea de deszapezire si combaterea poleiului va fi coordonata de dl. ing. Daramus Ioan</i>							
SECTIA SEBES							
TOTAL 1685 mc				NIVELUL I DE VIABILITATE			
23	DJ 106 F	0+000 16+675	DN 1 – Calnic – Garbova - Lim. jud. Sibiu	100	Autobasculanta cu lama Autogreder U650 cu lama si remorca	Cilnic Garbova	ing. Daramus I.
24.	DJ 106 I	0+000 16+000	Cunta – Spring	150	Autobasculanta cu lama Autogreder Ifron U650 cu lama si remorca	Spring	ing. Daramus I.
25.	DJ 106 K	1+210 12+000;	Sebes - Daia Romana	60	Tractor cu lama si remorca U650 cu lama si remorca	Daia Romana	ing. Daramus I.
26.	DJ106M	0+000 3+300	DN-Cut	25	Autobasculanta cu lama	Cut	ing. Daramus I.
27.	DJ 704	0+000- 3+000	Sibot - Cugir	85	U650 cu lama si remorca Ifron cu lama Autobasculanta	Cugir	ing. Daramus I.
NIVELUL II DE VIABILITATE							
28.	DJ 107 A	11+925 29+925	Vintu de Jos - Lim. jud. HD	120	Tractor cu lama si remorca Autobasculanta cu plug	Blandiana	ing. Daramus I.
29.	DJ 704 A	5+050 12+850	Pianu de Sus – Vintu de Jos	50	Autobasculanta cu lama	Pianu de Sus	ing. Daramus I.
30.	DJ 704 A	19+393 24+393	Pianu de Sus - DN 67 C	50	Autobasculanta cu lama Autoincarcator	Sasciori	ing. Daramus I.
31.	DJ 106 K	20+000 29+929	Ohaba – Secasel – DJ 107	70	Tractor cu lama si remorca U650 cu lama si remorca	Ohaba	ing. Daramus I.
32.	DJ 106 L	0+000	Spring – Ungurei - Rosia de Secas	120	Tractor cu lama si remorca	Spring	ing. Daramus I.

		16+300			Autobasculanta cu lama U650 cu lama si remorca	Rosia de Secas	
33.	DJ 705 B	0+000 12+148	Tartaria – Sibiseni – Vint - Vurpar	60	Autobasculanta cu lama	Vintu de Jos	ing. Daramus I.
34.	DJ 705 E	0+000- 7+320	DN 7-Tartaria-Salistea	90	Autobasculanta cu lama	Salistea	ing. Daramus I.
NIVELUL III DE VIABILITATE							
35.	DJ 106 K	12+000 20+000	Daia Romana - Ohaba	30	Tractor cu lama si remorca U650 cu lama si remorca Buldozer	Daia Romana	ing. Daramus I.
36.	DJ 107	23+000 31+000	Colibi — Rosia de Secas	50	Autogreder Tractor cu semigreder si remorca Ifron Autobasculanta	Rosia de Secas	ing. Daramus I.
37.	DJ 107 B	12+000 22+000	Rosia de Secas - Lim. jud. Sibiu	50	Autobasculanta Tractor cu lama si remorca	Rosia de Secas	ing. Daramus I.
38.	DJ 106 E	47+865 52+165	Lim. jud. Sibiu –DN 67 C	20	Autobasculanta cu lama	Sasciori	ing. Daramus I.
39.	DJ 107 U	0+000 13+280	Bacainti - Bulbuc	50	Autobasculanta cu lama Autoincarcator	Ceru Bacainti	ing. Daramus I.
40.	DJ 141 D	0+000 12+400	Drasov – Boz – Dostat - lim. jud. Sibiu	90	Tractor cu semigreder si remorca Tractor cu lama si remorca	Dostat	ing. Daramus I.
41.	DJ704	63+950 -75+950	Luncile Prigoanei-DN67C	200	TAF Tractor cu lama si remorca	Sugag	ing. Daramus I.
42.	DJ 704 A	12+850 19+393	DN 67 – Pianu de Jos	60	Autobasculanta cu lama	Pianu de Jos	ing. Daramus I.
43.	DJ 670 C	0+000- 6+700	Sasciori - Calnic	40	Autobasculanta cu lama	Sasciori	ing. Daramus I.
NIVELUL IV DE VIABILITATE							
44.	DJ 704 A	0+000 5+050	DN 67 – Pianu de Jos	40	Autobasculanta cu lama	Pianu de Jos	ing. Daramus I.
45.	DJ 704	17+900 63+950	Cugir-Prigoana- Valea Mare	20	U650 cu lama si remorca Ifron cu lama Autobasculanta	Cugir	ing. Daramus I.
46.	DJ 705 F	29+100 50+100	Lim. jud. HD – cabana Prislop - Cugir	25	Tractor cu lama si remorca Autobasculanta cu lama	Cugir	ing. Daramus I.

47.	DJ 705 G	15+900 19+900	Lim. jud. HD - Cugir	20	Tractor cu semigreder si remorca Tractor cu lama si remorca	Cugir	ing. Daramus I.
48.	DJ 709 K	61+000 69+000	Lim. jud. HD – cabana Súrianu – DJ 704	10	Tractor cu lama si remorca Autobasculanta cu lama	Cugir	ing. Daramus I.
<i>Din partea Consiliului Judetean Alba, activitatea de deszapezire si combaterea poleiului va fi coordonata de dna.. ing. Daramus Ioan</i>							
SECTIA AIUD		TOTAL 1700 mc, din care:					
NIVELUL I DE VIABILITATE							
49.	DJ 107 D	0+000- 3+330	Unirea - Oc. Mures	100	U650 cu lama si remorca	Unirea	ing. Popa C.
50.	DJ 107 E	2+550 22+375	Aiud – Hoparta -Vama Seaca	150	U650 cu lama si remorca Autobasculanta cu lama	Hopirta	ing. Popa C.
51.	DJ 107 M	42+000 67+000	Buru – Rimetea - Aiud	225	U650 cu semigreder si remorca U650 cu lama si remorca Autogreder	Rimetea Poiana Livezile	ing. Popa C.
52.	DJ107N	0+000 -2+600	DN1-Miraslau-Cicau	30	U650 cu lama si remorca Autobasculanta cu lama	Miraslau	ing. Popa C.
53.	DJ 107 F	0+000 9+860	Unirea II – Lunca Mures	140	U650 cu lama si remorca Autobasculanta cu lama	Lunca Mures	ing. Popa C.
NIVELUL II DE VIABILITATE							
54.	DJ 107 D	8+450 31+320	Oc. Mures - Silea	125	U650 cu lama si remorca	Farau	ing. Popa C.
55.	DJ 103 G	0+000 9+000	Ciugudu de Sus - lim.Jud. Cluj	100	Tractor cu lama si remorca	Unirea	ing. Popa C.
56.	DJ 107 G	1+390 16+775	Ocna Mures - Gabud	100	Ifron Autobasculanta cu lama	Noslac	ing. Popa C.
57.	DJ 107 I	3+000 22+400	Aiud - Ramet	150	TAF Autobasculanta cu lama Tractor cu lama si remorca	Rimet	ing. Popa C.
58.	DJ 107 V	7+000 15+000	Alecus – DJ 107 D	60	Tractor cu lama si remorca	Farau	ing. Popa C.
59.	DJ 142 L	0+000- 12+500	Ciumbrud-Radesti	100	Tractor cu lama si remorca	Ciumbrud	ing. Popa C.
NIVELUL III DE VIABILITATE							
60.	DJ 107 I	22+400	Ramet - Mogos	220	LEA cu lama	Rimet	ing. Popa C.

		45+000			TAF Autobasculanta cu lama Tractor cu lama si remorca	Mogos	
61.	DJ 103 G	9+000 13+200	Inoc – Ciugudu de Sus - lim.Jud. Cluj	50	Tractor cu lama si remorca	Unirea	ing. Popa C.
NIVELUL IV DE VIABILITATE							
62.	DJ 142 L	12+500 21+350	Radesti - Mihalt	50	Tractor cu lama si remorca	Radesti Mihalt	ing. Popa C.
63.	DJ 750 C	28+000 35+000	Ponor - Ramet	60	Tractor cu lama si remorca	Ramet	ing. Popa C.
<i>Din partea Consiliului Judetean Alba, activitatea de deszapezire si combaterea poleiului va fi coordonata de dna. ing. Popa Cecilia</i>							
SECTIA BLAJ							
TOTAL 1020 mc, din care:				NIVELUL I DE VIABILITATE			
64..	DJ 107	50 +760 78+000	Blaj - Cetatea de Balta – lim. jud. Mures	400	Autogreder Autobasculanta Tractor cu lama si remorca	Jidvei Sincel Cetatea de Balta Sona	ing. Popa C.
NIVELUL II DE VIABILITATE							
65.	DJ 107 V	0+000 7+000	Simiclaus – Alecus	80	Autobasculanta cu lama	Sona	ing. Popa C.
66.	DJ 141 C	0+000- 8+000	Lunca – Cenade	80	Autogreder Autobasculanta cu lama Tractor cu lama si remorca	Cenade	ing. Popa C.
67.	DJ 107	31+000 47 +760	Rosia de Secas – Cergaul Mare - Blaj	250	Autogreder Autobasculanta Tractor cu lama si remorca	Cergau	ing. Popa C.
NIVELUL III DE VIABILITATE							
68.	DJ 142 K.	0+000 6+000; 28+550 30+750	Cetatea de Balta – Tatarlaua Tauni – DN 14 B	85	Autogreder Autobasculanta Tractor cu lama si remorca	Cetatea de Balta Valea Lunga	ing. Popa C.
69.	DJ 141 C	8+000- 13+000	Lunca – Cenade - lim. jud. Sibiu	60	Autogreder Autobasculanta cu lama Tractor cu lama si remorca	Cenade	ing. Popa C.
NIVELUL IV DE VIABILITATE							
70.	DJ 142 B	11+612	Lim. jud. Sibiu – Cetatea de Balta	25	Autobasculanta cu lama	Cetatea de Balta	ing. Popa C.

71.	DJ 142 K	14+962 6+000 28+550	Tatarlaua - Tauni	40	Autobasculanta cu lama	Cetatea de Balta Valea Lunga	ing. Popa C.
<i>Din partea Consiliului Județean Alba, activitatea de dezapezire și combaterea poleiului va fi coordonată de dna. ing. Popa Cecilia</i>							
SECTIA CIMPENI							
TOTAL 2380 mc, din care: NIVELUL I DE VIABILITATE							
72.	DJ 107 I	62+100 76+540	Mogos – Bucium – DN 74	370	TAF Autobasculanta cu lama U 650 semigreder și remorca	Mogos Bucium	ing. Maier S.
NIVELUL II DE VIABILITATE							
73.	DJ 762	45+600 63+900	Lim. jud. HD – Vidra – DN 75	440	Autobasculanta cu lama U650 cu lama și remorca	Avram Iancu	ing. Maier S.
74.	DJ 750 A	0+000 3+500	Gura Sohodol - Sohodol	130	Autobasculanta cu lama Tractor cu lama și remorca	Sohodol	ing. Maier S.
75.	DJ 750 B	0+000 8+000	Vadu Motilor - Poiana Vadului	210	Autobasculanta cu lama	Vadu Motilor Poiana Vadului	ing. Maier S.
76.	DJ 750 G	0+000 4+000	D.N. 75 - Ocolis	50	Autobasculanta cu lama	Ocolis	ing. Maier S.
77.	DJ 742	0+000 19+415	D.N. 74 A - Gura Cornei	450	TAF Autobasculanta cu lama U650 cu semigreder și remorca	Rosia Montana	ing. Maier S.
78.	DJ750F	0+000 3+000	DN75-Posaga de Jos	100	Autobasculanta cu lama U650 cu lama și remorca	Posaga	ing. Maier S.
NIVELUL III DE VIABILITATE							
79.	DJ107K	32+500 37+500	Intregalde- Mogos	70	Autobasculanta cu lama Tractor cu lama și remorca	Mogos	ing. Maier S.
80.	DJ 107 I	45+000 62+100	Ramet - Mogos	220	LEA cu lama TAF Autobasculanta cu lama Tractor cu lama și remorca	Rimet Mogos	ing. Maier S.
81.	DJ 750	0+000 6+000	D.N. 75 -Ordancusa	30	Autobasculanta cu lama	Grda	ing. Maier S.
82.	DJ 750 B	8+000 10+500	Vadu Motilor - Poiana Vadului	40	Autobasculanta cu lama	Vadu Motilor Poiana Vadului	ing. Maier S.
83.	DJ 750 C	0+000	Salciua – Ponor	30	Autobasculanta cu lama	Salciua	ing. Maier S.

		13+900			U650 cu lama si remorca	Ponor	
NIVELUL IV DE VIABILITATE							
84.	DJ 762	40+600 45+600	Vidrisoara – Avram Iancu	120	Autobasculanta cu lama Tractor cu lama si remorca	Avram Iancu	ing. Maier S.
85.	DJ 750	6+000 25+000	Ordancusa - Ghetar	30	Autobasculanta cu lama U650 cu lama si remorca	Scarisoara	ing. Maier S.
86.	DJ 750 C	13+900 28+000	Salciua – Ponor	30	Autobasculanta cu lama U650 cu lama si remorca	Salciua Ponor	ing. Maier S.
87.	DJ 750 E	0+000 2+000	DN 75– sat vacanta – Vartop	30	Autobasculanta cu lama U650 cu lama si remorca	Arieseni	ing. Maier S.
88.	DJ 762 A	0+000 22+000	DJ 762 – Muntele Gaina – lim. jud. Arad	30	Autobasculanta cu lama U650 cu lama si remorca	Avram Iancu	ing. Maier S.
<i>Din partea Consiliului Judetean Alba, activitatea de deszapezire si combaterea poleiului va fi coordonata de dl. Ing.Maier Sorin</i>							

NOTA:

Programul de lucru al muncitorilor va fi devansat cu minim o ora inainte de trecerea primei curse de transport in comun pe traseul respectiv, in care timp vor efectua controlul traseului si asternerea materialului in punctele periculoase.

Director executiv,

ing. Dan POPESCU



Alba Iulia 5.11.2010

Sef serviciu,,

ing. Floare PERTA



TABEL

cuprinzand propunerile de incadrare pe nivele de viabilitate
a drumurilor aflate in administrarea Consiliului Judetean Alba
IARNA 2011 - 2012

Nr. crt	Categoria functionala si numarul drumului	Sectorul de la km la km	Intre localitatile	Lungime (km)	Procent inzapezibil	Caracterul climatic al zonei	Categoria de inzapezire	Nivel de interventie si tipul de dotare cu utilaje	Motivul incadrarii
0	1	2	3	4	5	6	7	8	9

**D. DRUMURI JUDETENE
NIVEL I DE VIABILITATE**

1	DJ 106 F	0+000-16+675	DN1 - Garbova	16,675	30	C5	I3	NI1	Asigura legatura mun. Sebes cu Garbova
2	DJ 106 I	0+000-21+526	Cunta -Berghin	21,526	50	C5	I3	NI1	Asigura legatura cu gara Cunta, DN1
3	DJ 106 K	1+210-12+000	Sebes- Daia	10,790	65	C5	I3	NI1	Asigura legatura loc.Daia cu mun. Sebes
4	DJ 106 M	0+000-3+300	DN1-Cut	3,300	50	C5	I3	NI1	Asigura legatura loc. Cut cu mun. Sebes
5	DJ 107	1+536-20+00	Alba-Berghin,	18,464	50	C5	I3	NI1	Asigura legatura intre mun. Alba Iulia si Berghin,
6	DJ 107	50+760-78+000	Blaj-limita judet MS	27,240	50	C5	I3	NI1	Asigura legatura intre Blaj si Tarnaveni
7	DJ 107 B	0+000-8+000	Sintimbru-Coslar	8,000	50	C5	I3	NI1	Asigura legatura intre DN1 si DN14B
8	DJ 107 C	0+000-10+253	Alba Iulia-Oarda de Jos	10,253	50	C5	I3	NI1	Asigura legatura Alba Iuliasi comuna Ciugud

0	1	2	3	4	5	6	7	8	9
9	DJ 107 C	12+953-23+593	Alba Iulia-Vintu de Jos	10,640	50	C5	I3	NI1	Asigura legatura Alba Iulia, Deva si Cugir
10	DJ 107 D	0+000-3+330	Unirea -Ocna Mures	3,330	50	C5	I3	NI1	Asigura "UPSOM" SA cu materie prima
11	DJ 107 E	2+550-22+375	Aiud-Vama Seaca	19,825	30	C5	I3	NI1	Asigura legatura cntrului de comuna cu oras Aiud
12	DJ 107 F	0+000-9+860	Unirea II-LuncaMures	9,860	40	C5	I3	NI1	Asigura transportul muncitorilor la Ocna M
13	DJ 107 H	2+374-18+210	DN1-Ighiu-Sard	15,836	35	C5	I2	NI1	Asigura legatura cu judetul
14	DJ 107 I	62+100-76+540	Mogos-DN74	14,440	90	C5	I2	NI1	Asigura leg. Mogos, Bucium cu DN74
15	DJ 107 K	0+00-12+000	Galda de Jos-Intregalde	12,000	85	C5	I2	NI1	Asigura leg. Galda de Jos, Intregalde cu judetul
16	DJ 107 M	42+000-67+000	Buru-Aiud	25,000	60	C5	I2	NI1	Asigura legatura intre Aiud si DN75
18	DJ 107 N	0+000-2+600	DN 1-Miraslau-Cicau	2,600	30	C5	I3	NI1	Asigura legatura din DN 1 si Miraslau
18	DJ 704	0+000-3+00	Sibot-Cugir	3,000	50	C5	I3	NI1	Asigura legatura cu centrul ind. Cugir
19	DJ 750 C	35+000 - 53+760	Valea Manastirii - Teius	18,760	50	C5	I3	NI1	Asigura legatura din DN1 cu Stremt -Manastirea Ramet
TOTAL NIVEL I				251,539					

NIVEL II DE VIABILITATE

1	DJ 103 G	0+000-9+000	Inoc-lim. judet CJ	9,000	70	C5	I3	NI2	Asigura transportul local
2	DJ 106 H	0+000-5+653	Ighiu-Ighiel	5,653	45	C5	I3	NI2	Asigura transportul local
3	DJ 106 K	20+000-29+929	Ohaba-DJ107	9,929	60	C5	I3	NI2	Asigura transportul muncitorilor
4	DJ 106 L	0+000-16+300	Spring-Rosia de Secas	16,300	50	C5	I3	NI2	Asigura transportul muncitorilor
5	DJ 107	31+000-47+760	Rosia de Secas-Blaj	16,760	60	C5	I3	NI2	Asigura transportul muncitorilor la Blaj

0	1	2	3	4	5	6	7	8	9
6	DJ 107 A	3+900-29+925	Vintu de Jos-lim. judet HD	26,025	50	C5	I3	NI2	Asigura legatura cu gara Vintu de Jos
7	DJ 107 D	8+450-31+320	Ocna Mures-Silea	22,870	40	C5	I3	NI2	Asigura transportul muncitorilor la Ocna M
8	DJ 107 G	1+390-16+775	Ocna Mures-Gabud	15,385	45	C5	I3	NI2	Asigura transportul muncitorilor la Ocna M
9	DJ 107 I	3+000-22+400	Aiud-Rimet	19,400	85	C5	I2	NI2	Asigura transportul muncitorilor la Aiud
10	DJ 107 K	12+000-20+000	Galda de Jos-Intregalde	8,000	85	C5	I2	NI2	Asigura transp.forestier si leg. cu judetul
11	DJ 107 L	0+000-5+150	Santimbru-Totoi-Teleac	5,150	60	C5	I2	NI2	Asigura legatura cu judetul
12	DJ 107 V	0+000-15+000	Sinmiclaus-DJ 107 D	15,000	60	C5	I3	NI2	Asigura transportul local
13	DJ 141 C	0+000-8+000	Lunca - Cenade - lim. jud. SB	8,000	45	C5	I3	NI2	Asigura legatura din DN14B cu Cenade
14	DJ 142 L	0+000-12+500	Ciurbrud -Radesti	12,500	50	C5	I3	NI2	Asigura transportul local
15	DJ 704 A	5+050-12+850	Pianu de Sus- Vintu de Jos	7,800	65	C5	I2	NI2	Asigura leg. cu judetul si centrul de comuna
16	DJ 704 A	19+393-24+393	Pianu de Sus- Vintu de Jos	5,000	65	C5	I2	NI2	Asigura transp.forestier si leg. cu judetul
17	DJ 705	30+500-48+128	Almasul Mic-Zlatna	17,628	80	C5	I2	NI2	Asigura transport. muncit. la expl. min.
18	DJ 705 B	0+000 -12+148	Tartaria - Sibiseni - Vint - Vurpar	12,148	50	C5	I3	NI2	Asigura transportul local
19	DJ 705 E	0+000-7+320	DN7-Salitea	7,320	50	C5	I3	NI2	Asigura legatura Salitea cu DN7
20	DJ 742	0+000-19+415	DN74A-Gura Cornei	19,415	70	C5	I2	NI2	Asigura transport. muncit. la expl. min.
21	DJ 750 A	0+000-3+500	Gura Sohodol-Sohodol	3,500	75	C5	I3	NI2	Asigura legatura din DN75 cu Sohodol
22	DJ 750 B	0+000-8+000	Vadu Motilor-PoianaVadului	8,000	70	C5	I3	NI2	Asigura legatura din DN75 cu Poiana Vadului

0	1	2	3	4	5	6	7	8	9
23	DJ 750 G	0+000-4+000	DN 75 - Ocolis	4,000	80	C5	I3	NI2	Asigura legatura din DN75 cu Ocolis
24	DJ750F	0+000-3+000	DN75-Posaga de Jos	3,000	70	C5	I3	NI2	Asigura legatura din DN75 cu loc. Posaga
25	DJ 762	45+600 - 63+900	lim. jud HD - Vidra - DN75	18,300	85	C5	I2	NI2	Asigura transp. forestier si de muncit.
TOTAL NIVEL II				296,083					

NIVEL III DE VIABILITATE

1	DJ 105 M	0+000-2+00	Oiejdea - Ighiu	2,000	60	C5	I3	NI4	Asigura legatura din DN1 cu Oiejdea
2	DJ 106 E	47+865-52+165	lim.jud.SB-DN67C	4,300	75	C5	I3	NI3	Asigura transportul local
3	DJ 106 K	12+000-20+000	Daia - Ohaba	8,000	40	C5	I3	NI3	Asigura transportul local
4	DJ 107	20+000-31+000	Berghin-Rosia de Secas	11,000	60	C5	I3	NI3	Asigura transportul local
5	DJ 107 B	8+000-22+000	Mihalt-lim.judet SB	14,000	60	C5	I3	NI3	Asigura transportul local
6	DJ 107 I	22+400-62+100	Rimet-Mogos	39,700	90	C5	I3	NI3	Asigura transportul local
7	DJ 107 K	20+000-37+500	Intregalde-Mogos	17,500	90	C5	I3	NI3	Asigura transportul local
8	DJ 704 A	12+850-19+393	Pianu de Sus-DN 67 C	6,543	80	C5	I3	NI3	Asigura transportul local
9	DJ 103 G	9+000-13+200	Inoc-lim. judet CJ	4,200	70	C5	I3	NI3	Asigura transportul local
10	DJ 106 H	5+563-32+000	Ighiel-Intregalde	26,437	75	C5	I3	NI3	Asigura transportul local
11	DJ 107 U	0+000-13+280	Bacainti-Bulbuc	13,280	60	C5	I3	NI3	Asigura transportul local
12	DJ 141 C	8+000-13+000	Lunca - Cenade - lim. jud. SB	5,000	45	C5	I3	NI3	Asigura transportul local

0	1	2	3	4	5	6	7	8	9
13	DJ 141 D	0+000-12+400	Drasov - lim. judet SB	12,400	50	C5	I3	NI3	Asigura transportul local
14	DJ 142 K	0+000-6+000	Cetatea de Balta - Tatirlaua	6,000	50	C5	I3	NI3	Asigura transportul local
15	DJ 142 K	28+550-30+750	Tauni - DN 14 B	2,200	60	C5	I3	NI3	Asigura transportul local
16	DJ 670 C	0+000-6+700	Sasciori - Calnic	6,700	60	C5	I3	NI3	Asigura transportul local
17	DJ704	63+950-75+950	DN67C-Luncile Prigoanei	12,000	80	C5	I3	NI3	Asigura transportul local
18	DJ 750	0+000-6+000	DN 75-Ordincusa	6,000	80	C5	I3	NI3	Asigura transportul local
19	DJ750B	8+000-10+500	Vadu Motilor-Poiana Vadului	2,500	60	C5	I3	NI3	Asigura transportul local
20	DJ 750 C	0+000 - 13+900	Salciua - Ponor - Valea Manastirii	13,900	85	C5	I3	NI3	Asigura transportul local
TOTAL NIVEL III				213,660					

NIVEL IV DE VIABILITATE

1	DJ 107 H	0+000-2+374	Coslariu - DN 1	2,374	70	C5	I2	NI4	Asigura transportul local
2	DJ 704 A	0+000-5+050	DN 7 - Pianu de Jos	5,050	65	C5	I2	NI4	Asigura transportul local
3	DJ 762	40+600-45+600	Vidrisoara - Avram Iancu	5,000	90	C5	I2	NI4	Asigura transportul local
4	DJ 105 M	2+000-10+190	Oiejdea - Ighiu	8,190	60	C5	I3	NI4	Asigura transportul local
5	DJ 142 B	11+612-14+962	lim. jud. SB - Cetatea de Balta	3,350	60	C5	I3	NI4	Asigura transportul local
6	DJ 142 K	6+000-28+550	Tatirlaua - Tauni	22,550	65	C5	I3	NI4	Asigura transportul local
7	DJ 142 L	12+500-21+350	Radesti-Mihail	8,850	50	C5	I3	NI4	Asigura transportul local

0	1	2	3	4	5	6	7	8	9
8	DJ 704	17+900 - 63+950	Cugir - Prigoana - Valea Mare	46,050	75	C5	I3	NI4	Asigura transportul local
9	DJ 705 C	0+000 - 12+000	Vint - Maticina - Inuri - Releu TV	12,000	70	C5	I3	NI4	Asigura transportul local
10	DJ 705 D	7+700 - 33+100	lim. jud. HD - Cib - Almas - lim. HD	25,400	80	C5	I3	NI4	Asigura transportul local
11	DJ 705 F	29+100 - 50+100	lim. jud. HD - cab. Prislop - Cugir	21,000	70	C5	I3	NI4	Asigura transportul local
12	DJ 705 G	15+900 - 19+900	lim. jud. HD - Cugir	4,000	70	C5	I3	NI4	Asigura transportul local
13	DJ 709 K	61+000 - 69+000	lim. jud. HD - cab. Sureanu - DJ 704	8,000	70	C5	I3	NI4	Asigura transportul local
14	DJ 750	6+000 - 25+000	Ordincusa - Ghetar	19,000	85	C5	I3	NI4	Asigura transportul local
15	DJ 750 C	13+900 - 35+000	Salciua - Ponor - Valea Manastirii	8,600	85	C5	I3	NI4	Asigura transportul local
16	DJ 750 E	0+000 - 2+000	DN 75 - sat vacanta - Vartop	2,000	70	C5	I3	NI4	Asigura transportul local
17	DJ 762 A	0+000 - 22+000	DJ 762 - M. Gaina - lim. jud. Arad	22,000	85	C5	I2	NI4	Asigura transportul local
TOTAL NIVEL IV				223,414					

Director executiv,
ing. Dan POPESCU

Alba Iulia, 5.10.2011

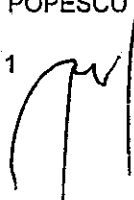

Sef serviciu,
ing. Floare PERTA

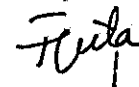

TABEL
cu zonele de sectiune a bazelor de deszapezire pe drumurile judetene -iarna 2011-2012

Nr. crt.	Denumirea bazei si amplasarea(DN, DJ,DC,poz. Km)	Zona de sectiune (DJ, DC)	Intre localitatile	LUNG. SECTOARELOR					Puncte de sprijin DJ, poz.km si localitatea unde se amplaseaza
				TOTAL	DIN CARE				
					I	II	III	IV	
0	1	2	3	4	5	6	7	8	9
1	ALBA IULIA Str.Clujului nr.31	DJ705	Almasu Mare-Zlatna	17,63		17,63			Zlatna DJ 705 km 49+500
		DJ107	Alba Iulia-Berghin	21,30	18,30		3,00		
		DJ107C	Oarda-Vintu de Jos	10,64	10,64				Vintu de Jos DJ107C km 17+650
			Alba Iulia-Oarda	10,25	10,25				
		DJ107B	Sintimbru-Mihalt	12,00	8,00		4,00		Santimbru, km.2+00; Mihalt, km.10+00
		DJ107A	Alba Iulia-Saracsau	8,03		8,03			Vintu de Jos, km.4+00;
		DJ107H	DN1-Sard	18,21	15,84			2,37	Ighiu-DJ107H km 15+200
		DJ107K	Galda de Jos-Intregalde	36,29	10,79	8,00	17,50		Benic-DJ107K km 4+800; intregalde, km.20+00
		DJ107L	Teleac-Totoi	5,15		5,15			Totoi, km.2+500
		DJ106I	Vingard-Berghin	5,53	5,53				Ghirbom, km.19+200
		DJ105M	Oiejdea-Ighiu	10,19			2,00	8,19	Ighiu, km.2+00; km.10+190
		DJ106H	Ighiu-Ighiel-Intregalde	32,09		5,65	26,44		Ighiel, km.5+500;Intregalde, km.25+000
		DJ705C	Vint-Inuri-Releu TV	12,00				12,00	Vint, km.0+00
		DJ705D	Cib-Almasu de Mijloc	25,40				25,40	Cib, km.25+000
	DJ750C	Stremt-Geoagiu-Valea Manastirii	18,76	18,76				Stremt. Km.41+200	
TOTAL			BAZA ALBA IULIA	243,46	98,11	44,46	52,94	47,96	

Nr. crt.	Denumirea bazei si amplasarea(DN, DJ,DC,poz. Km)	Zona de sectiune (DJ, DC)	Intre localitatile	LUNG. SECTOARELOR					Puncte de sprijin DJ, poz.km si localitatea unde se amplaseaza
				TOTAL	DIN CARE				
					I	II	III	IV	
2	SEBES, str. Stefan cel Mare, F.N.	DJ106K	Sebes-Ohaba-Secasel	28,72	10,79	9,93	8,00		Daia Romana, km.11+250; Ohaba, km.22+600;
		DJ106E	Dobra-Sugag	4,30			4,30		Dobra, km.52+165
		DJ106F	DN1-Girbova	16,68	16,68				Girbova-DJ106F km12+000
		DJ106I	Cunta-Berghin	16,00		16,00			Spring-DJ106L km0+000
		DJ106M	DN1-Cut	3,30	3,30				Cut, km.3+000
		DJ107	Colibi-Rosia de Secas	8,00			8,00		Rosia de Secas, km.30+600
		DJ107A	Vintu de Jos-lim. Jud. Hunedoara	18,00		18,00			Vintu de Jos, km.12+450
		DJ107B	Rosia de Secas-lim. Jud. Sibiu	10,00			10,00		Rosia de Secas, km.15+100
		DJ107U	Bacainti-Bulbuc	13,28			13,28		Ceru Bacainti, km.5+200
		DJ141D	Boz-Dostat	12,40			12,40		Drasov, km.0+000
		DJ670C	Sasciori-Calnic	6,70			6,70		Sasciori, km.0+000
		DJ704	Sibot-Cugir	61,05	3,00		12,00	46,05	Cugir-DJ704 km 4+800; Prigoana, km.52+100
		DJ704A	Pianu de Jos-Strungari	24,39		12,80	6,54	5,05	Pianu de Sus, km.19+393
		DJ705B	Tartaria-Sibiseni-Vint	12,15		12,15			Vintu de Jos, km.8+800
		DJ705E	Tartaria-Salitea	7,32		7,32			Salitea, km.5+890
		DJ705F	Cabana Prislop-Cugir	21,00				21,00	Cabana Prislop32+600
		DJ705G	lim.jud. Hunedoara-Cugir	4,00				4,00	Cugir, km.19+900
		DJ709K	lim.jud. Hunedoara-Cabana Sureanu-DJ704	8,00				8,00	DJ704, km.69+000
		DJ106L	Spring-Rosia de Secas	16,30		16,30			Spring-DJ106L km0+000
		TOTAL				291,59	33,77	92,50	81,22
BAZA SEBES									
All ID str. Ion Creanga	DJ107G	Ocna Mures-Gabud	15,39		15,39			Noslac-DJ107G km.4+800	
	DJ103G	Ciugudu de Sus-lim. Jud. Cluj	13,20		9,00	4,20		Ciugudu de Sus, km.0+250;	
	DJ107D	Unirea-Ocna Mures-Silea	26,20	3,33	22,87			Unirea, km.0+00; Farau, km.9+450	
	DJ107N	Miraslau-Cicau	2,60	2,60				Miraslau, km.0+600	
	DJ107F	Unirea II-Lunca Mures	9,86	9,86				Lunca Mures, km.0+250	
	DJ107E	Aiud-Vama Seaca	19,83	19,83				Hopirta-DJ107B km.16+600	

Nr. crt.	Denumirea bazei si amplasarea(DN, DJ,DC,poz. Km)	Zona de sectiune (DJ, DC)	Intre localitatile	LUNG. SECTOARELOR					Puncte de sprijin DJ, poz.km si localitatea unde se amplaseaza
				TOTAL	DIN CARE				
					I	II	III	IV	
3	F.N.	DJ107I	Aiud-Geogel	42,40		19,40	23,00		Ramet, km.19+200;
		DJ107V	Alecuș-Farau	8,00		8,00			Farau, km.14+200
		DJ107M	Buru-Aiud	25,00	25,00				Rimetea, km.43+100;Poiana Aiudului, km.53+650; Livezile, km.65+200
		DJ750C	Ponor-Ramet	7,00				7,00	Ponor, km32+000
		DJ142L	Ciumbrud-Radesti-Mihalt	21,35		12,50		8,85	Ciumbrud, km.0+500; Mihalt, km.20+000
TOTAL BAZA AIUD				190,82	60,62	87,16	27,20	15,85	
4	BLAJ str. Ghe. Baritiu, F.N.	DJ107	Rosia de Secas-Blaj -Cetea de Balta	44,00	27,24	16,76			Cergau, km.32+100;Sancel, km.51+200; Jidvei, km.63+200; Cetatea de Balta, km.75+500
		DJ107V	Sanmiclaus-Alecuș	7,00		7,00			Sona, km.0+00
		DJ141C	Lunca-Cenade-lim. Jud. Sibiu	13,00		8,00	5,00		Cenade, km.10+000;
		DJ142B	lim. Jud. Sibiu-Cetatea de Balta	3,35				3,35	Cetatea de Balta, km.11+800
		DJ142K	Cetatea de Balta-Tatarlaua-Tauni	30,75			8,20	22,55	Cetatea de Balta, km.14+500; Tatarlaua, km.10+200
TOTAL BAZA BLAJ				98,10	27,24	31,76	13,20	25,90	
5	CIMPENI, str. Garii, nr.17A	DJ107K	Intregalde-Mogos	5,00			5,00		Mogos, km.37+500
		DJ762	Dealul Crisului-Mihoiesti	23,30		18,30		5,00	Avram Iancu, km.45+000
		DJ762A	DJ762-Muntele Gaina	22,00				22,00	Avram Iancu, km0+000
		DJ107I	Valea Barnii-Bucium Cerbu	31,54	14,44		17,10		Bucium-DJ107I km 66+540
		DJ742	Gura Rosie-Gura Cornii	19,42		19,42			Rosia Montana, km.9+450
		DJ750	Ordancusa-Ghetar	25,00			6,00	19,00	Ordancusa, km1+200; Ghetar, km.18+500
		DJ750A	Gura Sohodol-Sohodol	3,50		3,50			Sohodol, km.3+500
		DJ750B	Vadu Motilor-Poiana Vadului	10,50		8,00	2,50		Vadu Motilor, km.0+000

Nr. crt.	Denumirea bazei si amplasarea(DN, DJ,DC,poz. Km)	Zona de sectiune (DJ, DC)	Intre localitatile	LUNG. SECTOARELOR				Puncte de sprijin DJ, poz.km si localitatea unde se amplaseaza	
				TOTAL	DIN CARE				
					I	II	III		IV
		DJ750C	Salciua-Ponor	28,00			13,90	14,10	Salciua, km.0+100; Ponor, km.28+000
		DJ750F	Posaga de Jos	3,00		3,00			Ponor, km.2+500
		DJ750G	Ocolis	4,00		4,00			Ocolis, km.2+650
		DJ750E	Sat vacanta-Vartop	2,00				2,00	Vartop, km.2+000
TOTAL				177,26	14,44	56,22	44,50	62,10	BAZA CIMPENI

Director executiv,
ing. Dan POPESCU

ALBA IULIA, 5.10.2011

Sef serviciu,
ing. Floare PERTA



CONSILIUL JUDEȚEAN ALBA
DIRECTIA TEHNICA

TABEL

cuprinzand materialele necesare in vederea combaterii inzapezirii
si poleiului pe drumurile judetene
iarna 2011-2012

Nr. crt.	DENUMIRE	U. M.	Existent in stoc	Necesar de aprovizionat	TOTAL
0	1	2	3	4	5
1	Nisip antiderapant	mc	0	9.615	9.615
2	Sare	to	0	1.850	1.850
3	Motorina	to	0	204	204
4	Antigel	kg	0	1.000	1.000
5	Parazapezi	buc.	0	1.800	1.800
6	Statii mobile	buc.	0	6	6
7	Indicatoare rutiere .	seturi	5	10	15
8	Indicatoare rutiere speifice circulatiei pe timp de iarna.	buc.	20	10+15 stalpi	30+15 stalpi

Director executiv,
ing. Dan POPESCU

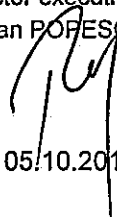

Alba Iulia, 05.10.2011

Sef serviciu,
ing. Floare PERTA

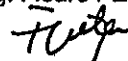

SITUATIA

utilajelor care vor participa la campania de dezapezire si combaterea
poleiului in iarna 2011-2012

Nr. crt.	Denumirea utilajului	Total utilaje proprii (buc)	Ore funct.	Consum motorina (l/ora)	Total motorina (tone)
1	Autogredere	5	1.600	11	15.209
2	Tractoare U650	7	2.240	6	11.633
3	T.A.F.	2	640	6	3.324
4	Autoincarcatoare	5	1.600	5	7.088
5	Buldozere S 1500	1	320	13	3.485
8	Autofreze	2	320	29	7.759
10	Autobasculante	17	5.440	14	63.898
11	Autoexcavatoare	1	160	7	945
12	Autobasc. +Raspanditor	2	640	16	8.522
13	Incarcator Wolla	1	320	13	3.544
14	Excavatore P802	6	1.920	8	12.565
15	Buldoexcavator	1	320	8	2.067
TOTAL		50	15520	136	140.039

NOTA: Utilajele si autovehiculele cuprinse in tabel se estimeaza ca vor lucra in aceasta campanie un numar de 40 de zile cu o medie de 8 ore, cu exceptia autoexcavatoarelor, unde media este de 4 ore pe zi.
Pentru a putea functiona acest numar de ore este necesara cantitatea de 140 to motorina.

Director executiv,
ing. Dan POPESCU

Sef serviciu,
ing. Floare PERTA

Alba Iulia, 05.10.2011

ANEXA

cuprinzand sectoarele de drumuri judetene declarate inchise in perioada de iarna 15.12.2011 – 15.03.2012

1. DJ 106 H : Ighiu - Ighiel - Necrilesti – Intregalde,
de la km 5+000 la km 24+500 ; L=19,500 km ; intre loc. Ighel si Necrilesti
- varianta ocolitoare DJ 107 K, cu acces din DN 1 prin loc. Galda de Jos
2. DJ 107 K : Galda de Jos – Poiana Galdei – Intregalde – Ghioncani – DJ
107 I,
de la km 32+000 la km 35+500 ; L= 3,500 km ; intre Valea Mlaccii si Valea
Tupilor
- varianta ocolitoare DJ 107 I, cu acces din DN 74 prin loc. Bucium si Mogos
3. DJ 107 I : Aiud – Ramet – Geogel – Valea Barnii – Mogos – Bucium – DN
74,
de la km 42+000 la km 50+540 ; L=8,540 km ; intre loc. Geogel si Cojocani
- varianta ocolitoare pe DJ 107 I, cu acces din DN 1 (Aiud) si DN 74 (prin loc.
Bucium si Mogos)
4. DJ 670 C: Sasciori - Dumbrava – Cilnic,
de la km 3+000 – km 6+000 ; L=3,000 km ; intre loc. Dumbrava si Cilnic
- varianta ocolitoare DJ 106 F, cu acces din DN 1 (intersectie DN 1 cu DJ 106
F).
5. DJ 704: DN 7 - Vinerea - Cugir - Şureanu - Prigoana - Valea Mare – DN
67C,
de km 17+600 – km 65+000 ; L= 48,350 km ; intre lim. extravilan Cugir si
Luncile Prigoanei
- varianta ocolitoare DN 67C, cu acces din DN 1 (Sebes)
6. DJ 704 A: DN7 - Pianu de Jos - Pianu de Sus - Strungari – Rachita – DN
67C
de la km 16+850 la km 19+350 ; L=2,250 km ; între loc. Strungari si Rachita
- varianta ocolitoare DN 67C, cu acces din DN 1 (Sebes)
7. DJ 705 F: lim. jud. Hunedoara - Cabana Prislop – Cugir
de la km 29+100 la km 50+100 ; L=21 km ; intre lim. jud. HD si Cugir
- varianta ocolitoare DJ 704, cu acces din DN 7 (intersectie DN 7 cu DJ 704)
8. DJ 705 G : lim. jud. Hunedoara – Cugir,
de la km 16+900 la km 19+900 ; L=4,000 km ; intre lim. extravilan Cugir si lim.
HD
- varianta ocolitoare DJ 704, cu acces din DN 7 (intersectie DN 7 cu DJ 704)
9. DJ 709 K: lim. jud. Hunedoara - cabana Sureanu - DJ 704,
de la km 61+000 – km 69+000 ; L= 8,000 km
- varianta ocolitoare : nu este cazul

10.DJ 750 C : Salciua de Sus – Valea Larga – Ponor – Ramet – Valea Manastirii -

Stremt – Teius, de la km 5+000 la km. 35+760 ; L=30,760 km ; între Valea Larga si Valea Manastirii

- varianta ocolitoare pe DJ 750 C, cu acces din DN 1 (Teius) si DN 75 (Salciua) sau varianta din DJ 107 I, cu acces din DN 1 (Aiud)

11.DJ 762 A : DJ 762 – Vidrisoara – lim. jud. Arad,
de la km 2+000 la km 22+000 ; L=20,000 km ; între loc. Vidrisoara si lim. jud. Arad

- varianta ocolitoare : nu este cazul

Director executiv,

ing. Dan POPESCU

Alba Iulia, 05.10.2011

Sef serviciu,,

ing.Floare PERTA



CONSILIUL JUDETEAN ALBA
DIRECTIA TEHNICA

CENTRALIZATORUL
panourilor de parazapezi care se vor monta in iarna 2011-2012

Nr. crt.	Denumire drum	Sector de drum cu parazapezi	mi parazapezi
1	DJ 106 F: DN1 - Cilnic - Girbova - lim. jud. Sibiu	zona DN1-Cilnic	200
2	DJ106I: DN1-Cunta-Spring-Vingard-Ghirbom-DJ107	zona DN1-intrare Cunta	200
3	DJ 107: Alba Iulia - Berghin - Colibi - Cergaul Mare - Blaj - Cetatea de Balta - Tarnaveni	zona Cetatea de Balta	800
4	DJ107C:DJ107-Drimbar-seusa-Ciugud-Dumbrava-Oarda-Vintu de Jos-DN7	zona Limba	400
5	DJ107H:Coslariu-Galda de Jos-Cricau-Ighiu-Sard	zona Sard-Ighiu	200
TOTAL			1800

Director executiv,
ing. Dan POPESCU

Alba Iulia, 05.10.2011



Sef serviciu,
ing. Floare PERTA



**CARACTERISTICILE GENERALE SI INTERVALELE
DE TIMP MAXIM, NECESARE CORESPUNZATOR FIECARUI NIVEL DE VIABILITATE**

Nr. crt.	Nivel de interventie	Caracteristici generale ale fiecarui nivel de interventie	Interval de timp maxim admis interventiilor pe drumuri				Interval de timp maxim admis interventiilor pe poduri si pasaje denivelate		
			Dezapezirea drumului pe minimum o banda de circulatie	Curatirea zapezii de pe platt. drum. si acostam. (asigur. circul. pe toata partea carosabila)	Raspandirea materialelor chimice in amestec sau antiderapante		Curatirea zapezii pe o banda de circulatie	Curatirea zapezii pe ambele benzi si a gurilor de scurgere la poduri si pasaje denivelate	Curatirea trotuarelor
					Raspandire preventiva cu materiale chimice	Raspandire pentru combaterea lunecusului			
0	1	2	3	4	5	6	7	8	9
1.	N.I.1	Asigurarea informari permanente si a coordonarii operative a interventiilor pe durata prog. de lucru; Dotarea cu utilaje suficiente independent de niv. I si org. lucrului permanent numai in cadrul programului; Asigurarea raspandirilor preventive de materiale antiderapante, continuu si prioritar.	10 ore dupa incetarea viscolului sau a ninsozii viscolite	2 - 4 zile	cand prognoza meteorologica generala sau mijloacele de detectare locala indica posibilitatea aparitiei poleiului, ghetii sau ninsozii, cat si in perioada in care se manifesta variatie de temp.	2 ore 30 minute la 3 ore	10 ore	2 zile	4 zile

2.	N.I.2	Asigurarea informării permanente și a coordonării operative a intervențiilor pe durata programului de lucru (inclusiv în zilele de sâmbătă, duminică și sărbători legale); Dotarea cu utilaje suficiente, independent de nivelul I și organizarea lucrului permanent în cadrul programului; Asigurarea răspândirilor preventive a materialelor antiderapante tratate cu antiglomerant.	1 - 2 zile	4 - 6 zile	idem	3 - 6 ore	1 zi	4 zile	6 zile
3.	N.I.3	Asigurarea informării pe durata programului de lucru; Se pot folosi și utilaje repartizate nivelului II, sau cu aprobarea Comandamentului de Dezzăpezire, ale nivelului I; Răspândirea preventivă a mat. chimice pentru combaterea lunecusului va fi facultativă.	4 zile	7 - 10 zile	facultativ	7 - 12 ore	4 zile	7 zile	8 zile
4.	N.I.4	Organizarea activității de iarnă și a informării fără prioritate, numai în cazul necesității de a asigura circulația pe sectoarele de drum respective.	-	-	-	-	-	-	-

Nota: În conformitate cu "Instrucție privind protecția drumurilor publice pe timp de iarnă, combaterea lunecusului și înzăpezirii" - Indicativ AND 525 - 2005 - Direcția Întreținerii Drumurilor și Podurilor, București - la calculul duratelor necesare intervențiilor să avută în vedere, specific județului nostru, următoarea formație tip de utilaje:

UTILAJ	Km de drum aferent
AUTOFREZA	75 - 100
AUTOGREDER	50
TRASOR CU LAMA	35
RASPANDITOR MAT. ANTIDERAPANT	35
INCARCATOR	35

Director executiv,
ing. Dan POPESCU

Alba Iulia, 05.10.2011

Șef serviciu,
Floare PERTA



PROIECT DE HOTĂRÂRE

privind aprobarea încheierii

Protocolului de Colaborare dintre Consiliul Județean Alba
și Centrul Cultural Italian / Centro Culturale Italiano „Giovanni Morando Visconti”
cu sediul în Alba Iulia

Consiliul Județean Alba, întrunit în ședință ordinară în data de 20 octombrie 2011;
Văzând:

- Expunerea de motive la proiectul de hotărâre privind aprobarea încheierii Protocolului de Colaborare dintre Consiliul Județean Alba și Centrul Cultural Italian / Centro Culturale Italiano „Giovanni Morando Visconti” cu sediul în Alba Iulia;
- Raportul de specialitate al Direcției Relații Publice și Informatică, nr. 12768 din 07 octombrie 2011;

Având în vedere prevederile art. 91 alin. (1) litera e) și alin. (6) litera a), precum și ale art. 102-(1) din Legea administrației publice locale nr. 215/2001, republicată, cu modificările și completările ulterioare;

În temeiul art. 97 alin. (1) și 115 alin. (1) litera c) din Legea administrației publice locale nr. 215/2001, republicată, cu modificările și completările ulterioare, adoptă prezenta

H O T Ă R Ă R E

Art. 1. Se aprobă încheierea Protocolului de Colaborare Consiliul Județean Alba și Centrul Cultural Italian / Centro Culturale Italiano „Giovanni Morando Visconti” cu sediul în Alba Iulia, conform anexei - parte integrantă din prezenta hotărâre.

Art. 2. Se mandatează președintele Consiliului Județean Alba să semneze Protocolului de Colaborare dintre Consiliul Județean Alba și Centrul Cultural Italian „Giovanni Morando Visconti” cu sediul în Alba Iulia.

Art. 3. Se desemnează domnul George Daniel Șinca, consilier – Cabinet Președinte responsabil al programelor, proiectelor și acțiunilor inițiate și desfășurate în baza acestui Protocol de Colaborare, precum și reprezentant al Consiliului județean Alba în Consiliul Director al Centrului Cultural Italian.

Prezenta hotărâre se comunică și se înaintează:

- Instituției Prefectului - Județul Alba;
- Centrului Cultural Italian / Centro Culturale Italiano „Giovanni Morando Visconti” cu sediul în Alba Iulia;
- Domnului George Daniel Șinca, consilier – Cabinet Președinte;
- Direcțiilor de specialitate din aparatul de specialitate al Consiliului județean Alba.

PREȘEDINTE,
ION DUMITREL



AVIZAT,
SECRETARUL JUDEȚULUI,
MARIANA HURBEAN

EXPUNERE DE MOTIVE

la proiectul de hotărâre privind aprobarea încheierii
Protocolului de Colaborare dintre Consiliul județean Alba
și Centrul Cultural Italian / Centro Culturale Italiano „Giovanni Morando Visconti”
cu sediul în Alba Iulia

În contextul promovării cooperării descentralizate între județul Alba, România și Regiunea Autonomă Friuli Venezia Giulia, Republica Italiană, a fost încheiat Protocolul de Colaborare (Hotărârea Consiliului județean Alba nr. 163 din data 24 octombrie 2007), precum și Declarație Comună din 25 martie 2011. Pentru sprijinirea realizării unor obiective cuprinse în aceste două documente oficiale, cât și pentru dezvoltarea spiritului civic în comunitățile locale spre „o cetățenie europeană” propunem inițierea unei colaborări cu Centrul Cultural Italian / Centro Culturale Italiano „Giovanni Morando Visconti” cu sediul în Alba Iulia.



Scopul acestei colaborări îl reprezintă facilitarea și susținerea dezvoltării, promovării și menținerii legăturilor culturale și economice dintre comunitățile din județul Alba și comunități din Republica Italiană.

Inițierea acestei colaborări este rezultatul unor contacte între reprezentanți ai celor două instituții și al unor acțiuni derulate în comun.

Demersul are la bază relațiile tradiționale de prietenie dintre România și Republica Italiană, precum și existența unei comunități de italieni în județul Alba. Pentru promovarea și valorizarea patrimoniului comun, a relațiilor socio-culturale româno-italiene a fost constituit Centrul Cultural Italian. Această instituție a desfășurat și desfășoară acțiuni educative, acțiuni cultural-artistice, informative, promoționale, etc.

Proiectul de hotărâre, inițiat în baza prevederilor art. 91 alin. (1) litera e) și alin. (6) litera a) din Legea administrației publice locale nr. 215/2001, republicată, cu modificările și completările ulterioare, va asigura baza legală a colaborării bilaterale între Consiliul județean Alba și Centrul Cultural Italian / Centro Culturale Italiano „Giovanni Morando Visconti” cu sediul în Alba Iulia pentru generarea unor proiecte și acțiuni în domenii ca: educație, cultură, politici sociale, turism, tineret, etc.

PREȘEDINTE,
Ion DUMITREL



**CONSILIUL JUDEȚEAN ALBA
DIRECȚIA RELAȚII PUBLICE
ȘI INFORMATICĂ**

NR. 12768/07.10.2011

RAPORT DE SPECIALITATE

la proiectul de hotărâre privind aprobarea încheierii
Protocolului de Colaborare dintre Consiliul Județean Alba
și Centrul Cultural Italian / Centro Culturale Italiano „Giovanni Morando Visconti”
cu sediul în Alba Iulia

În conformitate cu prevederile art. 91 alin. (1) litera e) și alin. (6) litera a), „Consiliul județean îndeplinește atribuții privind cooperarea interinstituțională; în exercitarea atribuțiilor prevăzute la alin. (1) litera e) Consiliul județean hotărăște, în condițiile legii cooperarea sau asocierea cu persoane juridice române ori străine, inclusiv cu parteneri din societatea civilă, în vederea finanțării și realizării în comun a unor acțiuni, lucrări, servicii sau proiecte de interes public județean”.

Parteneriatele instituționale cu reprezentanți ai societății civile, în diferite domenii de activitate, constituie un mijloc deosebit de util pentru dezvoltarea comunității pe care administrația unui județ o reprezintă. Principiul de identificare și realizare al unei astfel de colaborări îl reprezintă interesul comun, imediat sau de perspectivă mai îndelungată.

Consiliul județean Alba, împreună cu Centrul Cultural Italian / Centro Culturale Italiano „Giovanni Morando Visconti” cu sediul în Alba Iulia doresc să inițieze o colaborare în domenii ca: educație, cultură, politici sociale, turism, tineret, etc.

Încă de la crearea sa, Centrul Cultural Italian a desfășurat o serie de acțiuni educative, de tipul cursurilor de limbă italiană, bursei acordate elevilor cu rezultate deosebite, conferințelor, seminarilor, acțiuni cultural-artistice, de tipul expozițiilor, lansărilor de carte, simpozioanelor, concertelor, acțiuni promoționale cu referire la fondurile structurale și alte finanțări europene, acțiuni informative. Toate aceste acțiuni și manifestări au ca scop promovarea și valorizarea patrimoniului comun, a relațiilor socio-culturale dintre România și Italia.

Prin încheierea acestui Protocol de Colaborare vor fi facilitate și susținute dezvoltarea, promovarea și menținerea legăturilor culturale și economice dintre comunitățile din județul Alba și comunități din Republica Italiană prin programe, proiecte și acțiuni comune și se va asigura baza legală a unei viitoare cooperări funcționale, între cele două instituții, pentru generarea unei dezvoltări locale sustenabile a comunităților pe care le reprezintă.

Din considerentele arătate, considerăm oportună aprobarea Protocolului de Colaborare dintre Consiliul Județean Alba și Centrul Cultural Italian / Centro Culturale Italiano „Giovanni Morando Visconti” cu sediul în Alba Iulia și propunem a se aproba proiectul de hotărâre în forma prezentată.

**Director executiv,
Ioan BODEA**



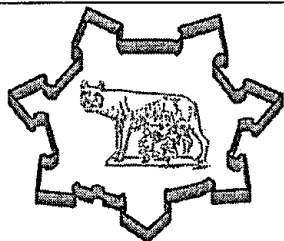

Centro Culturale Italiano
"Giovanni Morando Visconti"
ALBA IULIA

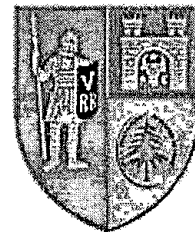

CONSILIUL JUDEȚEAN ALBA
JUDEȚUL ALBA
ROMANIA

PROTOCOL DE COLABORARE

Încheiat azi, / / 2011,

Între:

1. Centrul Cultural Italian / Centro Culturale Italiano „Giovanni Morando Visconti”, prin reprezentant legal **GIANFRANCO FRACCAROLLO – Președinte**, cu sediul în Alba Iulia, Str. Gabriel Bethlen nr. 5;

și

2. Consiliul județean Alba, prin reprezentant legal **ION DUMITREL – Președinte**, cu sediul în Alba Iulia, Piața Ion I. C. Brătianu, nr. 1, jud. Alba;

I. Părțile prezentului Protocol, conștiente de beneficiile prezenței în județul Alba a unor comunități de origine italiană, înțeleg să faciliteze dezvoltarea, promovarea și menținerea legăturilor culturale și economice dintre comunitățile din județul Alba și comunitățile din Republica Italiană prin următoarele acțiuni:

1. Traducerea în limbile italiană și engleză a ghidului turistic al județului Alba;
2. Colaborare pentru realizarea unor proiecte de valorizare a patrimoniului turistic al județului Alba;

3. Activități de formare profesională a persoanelor în căutare de locuri de muncă în Republica Italiană;
4. Promovarea tinerilor interesați în studierea limbii și culturii italiene;
5. Participarea Centrului Cultural Italian la realizarea proiectelor în parteneriat cu Regiunea Autonomă Friuli Venezia Giulia;
6. Sprijinirea, de către Consiliul județean Alba, a evenimentelor cu caracter caritabil dezvoltate de către Centrul Cultural Italian;
7. Inițierea și promovarea altor acțiuni de interes pentru ambele Părți.

II. Părțile convin, de comun acord, să stabilească un program de acțiuni de colaborare.

III. În vederea asigurării unui contact permanent între Părți s-a convenit desemnarea unui reprezentant al Consiliului județean Alba în Consiliul Director al Centrului Cultural Italian.

Prezentul protocol a fost încheiat azi, / / 2011, în două exemplare originale, câte unul pentru fiecare parte.

Pentru
Centrul Cultural Italian /
Centro Culturale Italiano
„Giovanni Morandó Visconti”
Alba Iulia

GIANFRANCO FRACCAROLLO

Președinte

Pentru
Consiliul Județean Alba

ION DUMITREL

Președinte

8

ROMÂNIA
JUDEȚUL ALBA
CONSILIUL JUDEȚEAN
PREȘEDINTE

EXPUNERE DE MOTIVE

la proiectul de hotărâre privind aprobarea Organigramei și a Statului de funcții
ale Spitalului Județean de Urgență Alba Iulia

Prin Hotărârea Consiliului Județean Alba nr.115/2011 privind modificarea structurii organizatorice a Spitalului Județean de Urgență Alba Iulia, a fost aprobată noua structură organizatorică a Spitalului Județean de Urgență Alba Iulia.

În urma evaluării activității desfășurate de compartimentele din structura organizatorică, conducerea spitalului prin adresa nr. 10.879/2011 a înaintat spre aprobare proiectul Statului de funcții și al Organigramei Spitalului Județean de Urgență Alba Iulia.

În exercitarea atribuțiilor prevăzute la art. 15 din Hotărârea Guvernului nr.56/2009 pentru aprobarea Normelor metodologice de aplicare a Ordonanței de urgență a Guvernului nr. 162/2008 privind transferul ansamblului de atribuții și competențe exercitate de Ministerul Sănătății către autoritățile administrației publice locale, autoritatea administrației publice locale, prin structura cu atribuții specifice în domeniu aprobă organigramele și statele de funcții ale unităților sanitare subordonate, cu încadrarea în normativele de personal și în bugetul de venituri și cheltuieli aprobat.

Statul de funcții supus aprobării include numărul de personal necesar pentru desfășurarea în condiții optime a activității medicale, respectând normativele de personal pe fiecare secție, compartiment, birou, serviciu și include atât posturile ocupate cât și cele vacante.

În conformitate cu prevederile legislației în vigoare am inițiat prezentul proiect de hotărâre înregistrat sub numărul 221 din data 11.10.2011.

Președinte

Ion Dumitrel

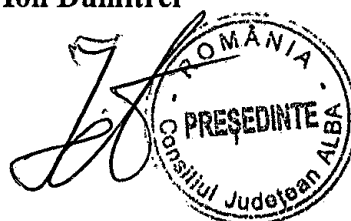

PROIECT DE HOTĂRÂRE
privind aprobarea Organigramei și a Statului de funcții
ale Spitalului Județean de Urgență Alba Iulia

Consiliul Județean Alba întrunit în ședința ordinară din data de 20.10.2011

Luând în dezbatere:

- Expunerea de motive la proiectul de hotărâre privind aprobarea Organigramei și a Statului de funcții ale Spitalului Județean de Urgență Alba Iulia;
- Raportul de specialitate al Biroului resurse umane și gestiunea funcțiilor publice nr. 12.935/11.10.2011;
- adresa nr. 10.879/2011 Spitalului Județean de Urgență Alba Iulia;

Tinând cont de prevederile Hotărârii Consiliului Județean Alba nr. 115/25.08.2011. privind modificarea structurii organizatorice a Spitalului Județean de Urgență Alba Iulia;

Având în vedere:

- prevederile Legii nr.284/2010 privind salarizarea unitară a personalului plătit din fonduri publice;
- prevederile Legii nr.95/2006 privind reforma în domeniul sănătății, cu modificările și completările ulterioare;
- prevederile Ordonanței de Urgență a Guvernului nr.162/2008 privind transferul ansamblului de atribuții și competențe exercitate de Ministerul Sănătății Publice către autoritățile administrației publice locale, cu modificările și completările ulterioare ;
- prevederile art. 15 din Hotărârea Guvernului nr.56/2009 pentru aprobarea Normelor metodologice de aplicare a Ordonanței de urgență a Guvernului nr. 162/2008 privind transferul ansamblului de atribuții și competențe exercitate de Ministerul Sănătății către autoritățile administrației publice locale;
- prevederile Ordinului Ministrului Sănătății nr.1.224/2010 privind aprobarea normativelor de personal pentru asistenta medicală spitalicească, precum și pentru modificarea și completarea Ordinului ministrului sănătății publice nr. 1.778/2006 privind aprobarea normativelor de personal.

În temeiul prevederilor art. 97 și art. 115 alin. (1) din Legea administrației publice locale nr. 215/2001 republicată, cu modificările și completările ulterioare adoptă prezenta:

HOTĂRÂRE

Art. 1. Se aprobă Organigrama și a Statul de funcții ale Spitalului Județean de Urgență Alba Iulia, conform anexelor 1-2 părți integrante ale prezentei hotărâri.

Art. 2. Modificarea sau încetarea raportului de muncă a personalului din aparatul funcțional, ca urmare a aplicării Statului de funcții, se face cu respectarea procedurilor legale, pe baza criteriilor stabilite între conducerea Spitalului Județean de Urgență Alba Iulia și reprezentanții salariaților, sau după caz ai sindicatelor, în termen de maximum 40 de zile de la data intrării în vigoare a prezentei hotărâri.

Art. 3. Managerul Spitalului Județean de Urgență Alba Iulia, doamna Coșarca Nicoleta, va duce la îndeplinire prevederile prezentei hotărâri.

Prezenta hotărâre se publică în Monitorul Oficial al Județului Alba, se înaintează și se comunică:

Instituției Prefectului – Județul Alba
Spitalului Județean de Urgență Alba Iulia
Direcției juridică și administrație publică
Biroului resurse umane și gestiunea funcțiilor publice

PREȘEDINTE,
Ion Dumitrel



AVIZAT,
SECRETARUL JUDEȚULUI,
Hurbean Mariana

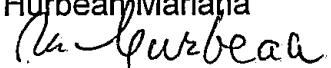

Înregistrat sub nr. 221
Alba Iulia, 11 octombrie 2011

ROMÂNIA
JUDEȚUL ALBA
CONSILIUL JUDEȚEAN
Biroul Resurse Umane și Gestiunea Funcțiilor Publice
Nr. 12.935/11.10.2011

RAPORT DE SPECIALITATE
la proiectul de hotărâre privind aprobarea Organigramei și a Statului de funcții
ale Spitalului Județean de Urgență Alba Iulia

În temeiul art. 19 din O.U.G. nr. 162/2008 a fost adoptată Hotărârea Guvernului nr. 529/2010 prin care s-a aprobat Lista unităților sanitare publice cu paturi pentru care se transferă managementul asistenței medicale către autoritățile administrației publice locale, prevăzută în anexa nr. 2 la această hotărâre.

În cuprinsul acestei anexe, la poziția nr. 1, Spitalul Județean de Urgență Alba Iulia este nominalizat ca unitate sanitară publică cu paturi pentru care se transferă managementul asistenței medicale către Consiliul județean Alba.

Spitalul Județean de Urgență Alba Iulia este cea mai complexă unitate sanitară din județul Alba, asigurând asistența medicală de specialitate pentru locuitorii municipiului Alba Iulia și pentru locuitorii județului Alba, îndeplinind și funcția de spital de urgență.

Având în vedere propunerile privind Organigramei și a Statului de funcții ale Spitalului Județean de Urgență Alba Iulia comunicate prin adresa nr.10.879/2011 s-a inițiat proiectul de hotărâre nr. 221 din 11.10.2011

În conformitate cu prevederile art. 91 alin. (1) lit. d) din Legea nr. 215/2001 privind administrația publică locală, republicată, cu modificările și completările ulterioare, una dintre principalele categorii de atribuții pe care le îndeplinește consiliul județean este aceea privind gestionarea serviciilor publice din subordine.

Conform prevederilor art. 15 din Hotărârea Guvernului nr.56/2009 pentru aprobarea Normelor metodologice de aplicare a Ordonanței de urgență a Guvernului nr. 162/2008 privind transferul ansamblului de atribuții și competente exercitate de Ministerul Sănătății către autoritățile administrației publice locale, Consiliul Județean Alba aprobă și modifică ștatele de funcții ale unităților sanitare subordonate, cu încadrarea în normativele de personal și în bugetul de venituri și cheltuieli aprobat precum și organigrama și modificarea acesteia.

Statul de funcții include numărul de personal necesar pentru desfășurarea în condiții optime a activității medicale, respectând normativele de personal pe fiecare secție, compartiment, birou, serviciu și include atât posturile ocupate cât și cele vacante.

Organigrama si statul de functii ale unitatii respecta in principiu structura organizatorica prin redarea schemica in toate detaliile a organizării, a subordonării si a legăturilor dintre secțiile, compartimentele, birourilor si serviciile unității.

În acest sens, propunem inițierea proiectului de hotărâre privind aprobarea Organigramei si a Statului de funcții ale Spitalului Județean de Urgență Alba Iulia.

SEF BIROU
HORATIU SUCIU

A handwritten signature in black ink, appearing to be 'H. Suciu', is written over the printed name 'HORATIU SUCIU'. The signature is stylized and includes a horizontal line extending to the right.

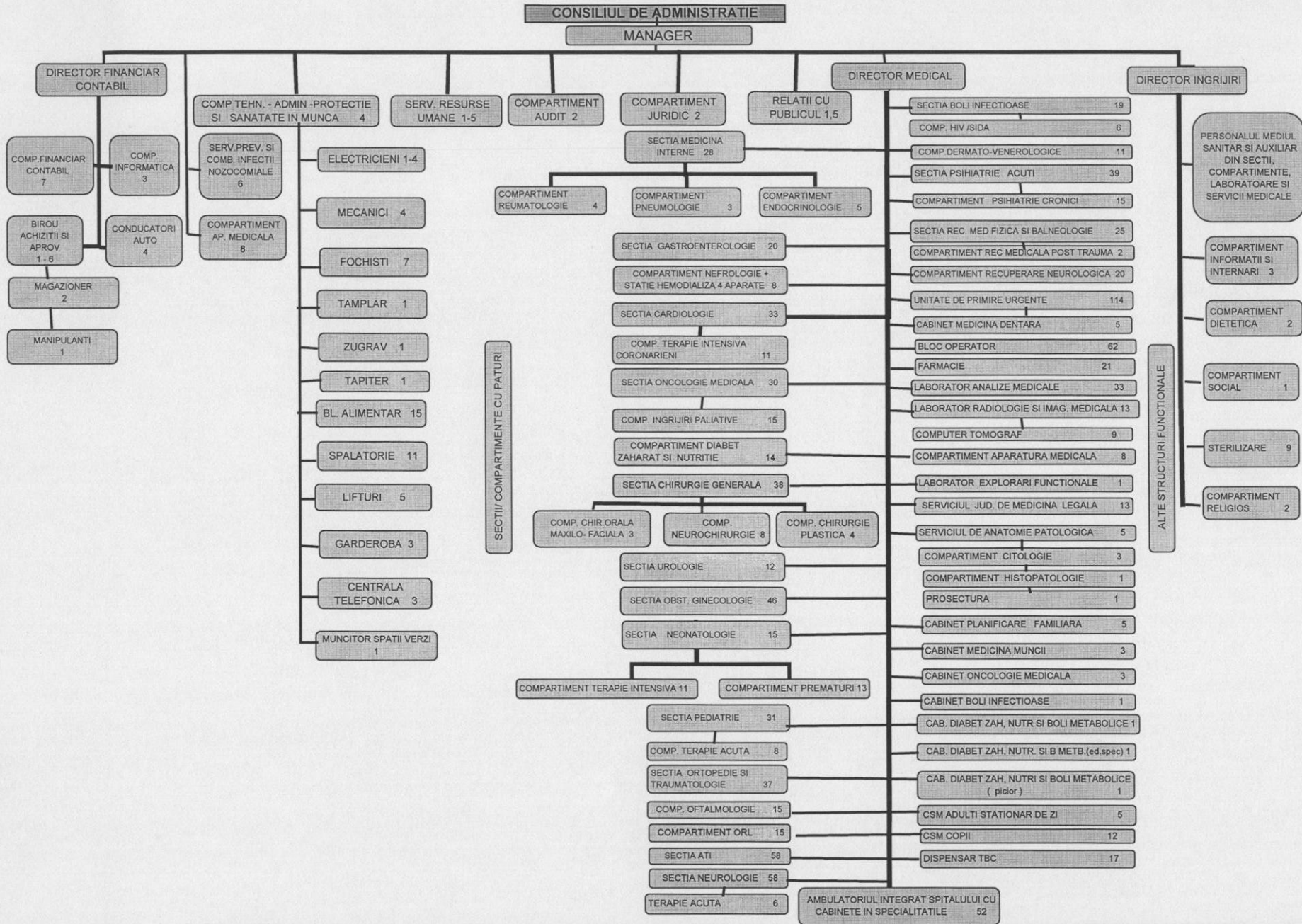

Medicina interna; Cardiologie; Gastroenterologie; Reumatologie; Nefrologie; Endocrinologie; Pediatrie; Chirurgie generala; Chirurgie plastica; Urologie; Neurologie;Ortopedie si traumatologie, Neurochirurgie; Psihiatrie.; Chirurgie maxilo-faciala; Oftalmologie; ORL; Obstetrica ginecologie; Psihiatrie; Neuropsihiatrie;Recuperare, medicina fizica si balneologie; Geriatrie si gerontologie; Alergologie si imunologie clinica,Punct de recoltare, Fisier - informatii, Statistica medicala, Boli infectioase.

STAT DE FUNCTII
al Spitalului Judetean de Urgenta Alba Iulia

NR. CRT	DENUMIRE FUNCTIE/GRAD	NIVEL STUDII	SPECIALITATE	NR POSTURI
0	1	2	3	4
COMITET DIRECTOR				
1	MANAGER GRADUL I	S	ECONOMIST	1
2	DIRECTOR MEDICAL GRADUL I	S	ONCOLOGIE MEDICALA	1
3	DIRECTOR FIN. CONTABIL GRAD	S	ECONOMIST	1
4	DIRECTOR INGRIJIRI GRADUL I	S	ASISTENT MEDICAL	1
A. STRUCTURI MEDICALE				
SECTII SI COMPARTIMENTE CU PATURI				
SECTIA MEDICINA INTERNE				32 PATURI
NR. CRT	DENUMIRE FUNCTIE/GRAD	NIVEL STUDII	SPECIALITATE	NR POSTURI
1	MEDIC SEF SECTIE GRAD I	S	MEDICINA INTERNA	1
2 - 6	MEDIC PRIMAR	S	MEDICINA INTERNA	5
7	MEDIC SPECIALIST	S	MEDICINA INTERNA	1
8	ASISTENT MEDICAL SEF	S/PL	ASIST MED GENERALIST	1
9 - 10	ASISTENT MED. PRINCIPAL	S	ASIST MED GENERALIST	2
11 - 13	ASISTENT MED. PRINCIPAL	PL	ASIST MED GENERALIST	3
14 - 21	ASISTENT MEDICAL	PL	ASIST MED GENERALIST	8
22 - 23	REGISTRATOR MED. PRINCIPAL	M	REGISTRATOR MEDICAL	2
24 - 28	INFIRMIERA	M	INFIRMIERA	5
SECTIA MEDICINA INTERNE - COMPARTIMENT REUMATOLOGIE				6 PATURI
29	MEDIC SPECIALIST	S	REUMATOLOGIE	1
30 - 31	ASISTENT MEDICAL	PL	ASIST MED GENERALIST	2
32	INFIRMIERA	M	INFIRMIERA	1
SECTIA MEDICINA INTERNE - COMPARTIMENT PNEUMOLOGIE				6 PATURI
33	MEDIC SPECIALIST	S	PNEUMOLOGIE	1
34	ASISTENT MEDICAL	PL	ASIST MED GENERALIST	1
35	INFIRMIERA	M	INFIRMIERA	1
SECTIA MEDICINA INTERNE - COMPARTIMENT ENDOCRINOLOGIE				5 PATURI
36 - 37	MEDIC SPECIALIST	S	ENDOCRINOLOGIE	2
38 - 39	ASISTENT MEDICAL	PL	ASIST MED GENERALIST	2
40	INFIRMIERA	M	INFIRMIERA	1
SECTIA GASTROENTEROLOGIE				25 PATURI
41	MEDIC SEF SECTIE GRAD I	S	GASTROENTEROLOGIE	1
42 - 44	MEDIC PRIMAR	S	GASTROENTEROLOGIE	3
45 - 46	MEDIC SPECIALIST	S	GASTROENTEROLOGIE	2
47	ASISTENT MEDICAL SEF	S/PL	ASIST MED GENERALIST	1
48	ASISTENT MED. PRINCIPAL	S	ASIST MED GENERALIST	1
49 - 51	ASISTENT MED. PRINCIPAL	PL	ASIST MED GENERALIST	3
52 - 56	ASISTENT MEDICAL	PL	ASIST MED GENERALIST	5
57 - 60	INFIRMIERA	M	INFIRMIERA	4
COMPARTIMENT NEFROLOGIE				13 PATURI
61	MEDIC PRIMAR	S	NEFROLOGIE	1
62 - 63	MEDIC SPECIALIST	S	NEFROLOGIE	2
64 - 66	ASISTENT MEDICAL	PL	ASIST MED GENERALIST	3
67	REGISTRATOR MEDICAL	M	REGISTRATOR MEDICAL	1
68	INFIRMIERA	M	INFIRMIERA	1
SECTIA CARDIOLOGIE				40 PATURI
69	MEDIC SEF SECTIE GRAD I	S	CARDIOLOGIE	1
70 - 71	MEDIC PRIMAR	S	CARDIOLOGIE	2
72	MEDIC SPECIALIST	S	CARDIOLOGIE	1

73	MEDIC REZIDENT AN VI	S	CARDIOLOGIE	1
74 - 75	PROF. CFM PRINCIPAL	S	PROF. CFM	2
76	ASISTENT MEDICAL SEF	S/PL	ASIST MED GENERALIST	1
77 - 87	ASISTENT MED. PRINCIPAL	PL	ASIST MED GENERALIST	11
88 - 94	ASISTENT MEDICAL	PL	ASIST MED GENERALIST	7
95	REGISTRATOR MED. PRINCIPAL	M	REGISTRATOR MEDICAL	1
96 - 101	INFIRMIERA	M	INFIRMIERA	6
SECTIA CARDIOLOGIE - COMP. TERAPIE INTENSIVA CORONARIENI 10 PATURI				
102 - 103	MEDIC PRIMAR	S	CARDIOLOGIE	2
104 - 110	ASISTENT MED. PRINCIPAL	PL	ASIST MED GENERALIST	7
111	ASISTENT MEDICAL	PL	ASIST MED GENERALIST	1
112	INFIRMIERA	M	INFIRMIERA	1
SECTIA ONCOLOGIE MEDICALA 25 PATURI				
113	MEDIC SEF SECTIE GRAD I	S	ONCOLOGIE MEDICALA	1
114 - 115	MEDIC PRIMAR	S	ONCOLOGIE MEDICALA	2
116	MEDIC SPECIALIST	S	ONCOLOGIE MEDICALA	1
117	ASISTENT MEDICAL SEF	S/PL	ASIST MED GENERALIST	1
118 - 120	ASISTENT MED. PRINCIPAL	S	ASIST MED GENERALIST	3
121 - 127	ASISTENT MED. PRINCIPAL	PL	ASIST MED GENERALIST	7
128 - 134	ASISTENT MEDICAL	PL	ASIST MED GENERALIST	7
135 - 136	STATISCIAN MED. PRINCIPAL	M	STATISCIAN MEDICAL	2
137 - 142	INFIRMIERA	M	INFIRMIERA	6
SECTIA ONCOLOGIE MEDICALA - COMPARTIMENT PALEATIE 6 PATURI				
143	MEDIC SPECIALIST	S	MEDICINA DE FAM. COMP. P	1
144 - 151	ASISTENT MEDICAL	PL	ASIST MED GENERALIST	8
152 - 157	INFIRMIERA	M	INFIRMIERA	6
COMP DIABET ZAHARAT, NUTRITIE SI BOLI METABOLICE 17 PATURI				
158 - 159	MEDIC PRIMAR	S	DIABET ZAHARAT, NUTRITIE	2
160 - 161	MEDIC SPECIALIST	S	DIABET ZAHARAT, NUTRITIE	2
162 - 166	ASISTENT MEDICAL	S	ASIST MED GENERALIST	5
167 - 169	ASISTENT MED. PRINCIPAL	PL	ASIST MED GENERALIST	3
170 - 171	INFIRMIERA	M	INFIRMIERA	2
SECTIA CHIRURGIE GENERALA 45 PATURI				
172	MEDIC SEF SECTIE GRAD I	S	CHIRURGIE GENERALA	1
173 - 176	MEDIC PRIMAR	S	CHIRURGIE GENERALA	4
177 - 179	MEDIC SPECIALIST	S	CHIRURGIE GENERALA	3
180	ASISTENT MEDICAL SEF	S/PL	ASIST MED GENERALIST	1
181 - 192	ASISTENT MED. PRINCIPAL	PL	ASIST MED GENERALIST	12
193 - 195	ASISTENT MEDICAL	S	ASIST MED GENERALIST	3
196 - 199	ASISTENT MEDICAL	PL	ASIST MED GENERALIST	4
200	REGISTRATOR MED. PRINCIPAL	M	REGISTRATOR MEDICAL	1
201 - 208	INFIRMIERA	M	INFIRMIERA	8
209	BRANCARDIER	G	BRANCARDIER	1
SECTIA CHIRURGIE GENERALA - COMP.CHIRURGIE MAXILO-FACIALA 5 PATURI				
210	MEDIC SPECIALIST	S	CHIRURGIE MAXILO-FACIALA	1
211	ASISTENT MEDICAL	PL	ASIST MED GENERALIST	1
212	INFIRMIERA	M	INFIRMIERA	1
SECTIA CHIRURGIE GENERALA - COMP NEUROCHIRURGIE 8 PATURI				
213	MEDIC PRIMAR	S	NEUROCHIRURGIE	1
214	MEDIC SPECIALIST	S	NEUROCHIRURGIE	1
215 - 216	ASISTENT MED. PRINCIPAL	S	ASIST MED GENERALIST	2
217 - 218	ASISTENT MEDICAL	S	ASIST MED GENERALIST	2
219	INFIRMIERA	M	INFIRMIERA	1
220	BRANCARDIER	G	BRANCARDIER	1
SECTIA CHIRURGIE GENERALA - COMP CHIRURGIR PLASTICA MICROCHIRURGIE RECONSTRUTIVA 7 PATURI				
221	MEDIC PRIMAR	S	CHIRURGIR PLASTICA	1
222 - 223	ASISTENT MED. PRINCIPAL	PL	ASIST MED GENERALIST	2
224	INFIRMIERA	M	INFIRMIERA	1
SECTIA UROLOGIE 25 PATURI				
225	MEDIC SEF SECTIE GRAD I	S	UROLOGIE	1

226	-	227	MEDIC PRIMAR	S	UROLOGIE	2
228			MEDIC SPECIALIST	S	UROLOGIE	1
229			ASISTENT MED. PRINCIPAL	S	ASIST MED GENERALIST	1
230	-	233	ASISTENT MED. PRINCIPAL	PL	ASIST MED GENERALIST	4
234			ASISTENT MEDICAL	PL	ASIST MED GENERALIST	1
235			REGISTRATOR MED. PRINCIPAL	M	REGISTRATOR MEDICAL	1
236			INFIRMIERA	M	INFIRMIERA	1
SECTIA OBSTETICA GINECOLOGIE					62 PATURI	
237			MEDIC SEF SECTIE GRAD I	S	OBSTETICA GINECOLOGIE	1
238	-	244	MEDIC PRIMAR	S	OBSTETICA GINECOLOGIE	7
245	-	246	MEDIC SPECIALIST	S	OBSTETICA GINECOLOGIE	2
247			MEDIC REZIDENT AN V	S	OBSTETICA GINECOLOGIE	1
248			ASISTENT MEDICAL SEF	S/PL	OBSTETICA GINECOLOGIE	1
249	-	270	ASISTENT MED. PRINCIPAL	PL	OBSTETICA GINECOLOGIE	22
271	-	272	ASISTENT MEDICAL	PL	OBSTETICA GINECOLOGIE	2
273			STATISCIAN MED. PRINCIPAL	M	STATISCIAN MEDICAL	1
274			REGISTRATOR MEDICAL	M	REGISTRATOR MEDICAL	1
275	-	282	INFIRMIERA	M	INFIRMIERA	8
SECTIA NEONATOLOGIE					15 PATURI	
283			MEDIC SEF SECTIE GRAD I	S	NEONATOLOGIE	1
284			MEDIC SPECIALIST	S	NEONATOLOGIE	1
285			MEDIC REZIDENT AN V	S	NEONATOLOGIE	1
286			ASISTENT MEDICAL SEF	S/PL	PEDIATRIE	1
287	-	291	ASISTENT MED. PRINCIPAL	PL	PEDIATRIE	5
292			ASISTENT MEDICAL	S	PEDIATRIE	1
293	-	294	ASISTENT MEDICAL	PL	PEDIATRIE	2
295			STATISCIAN MED. PRINCIPAL	M	STATISCIAN MEDICAL	1
296	-	297	INFIRMIERA	M	INFIRMIERA	2
SECTIA NEONATOLOGIE- COMP. TERAPIE INTENSIVA					5 PATURI	
298			MEDIC PRIMAR	S	NEONATOLOGIE	1
299	-	300	ASISTENT MED. PRINCIPAL	PL	PEDIATRIE	2
301	-	304	ASISTENT MEDICAL	PL	PEDIATRIE	4
305	-	308	INFIRMIERA	M	INFIRMIERA	4
SECTIA NEONATOLOGIE - COPM. PREMATURI					10 PATURI	
309			MEDIC PRIMAR	S	NEONATOLOGIE	1
310	-	311	MEDIC REZIDENT AN I	S	NEONATOLOGIE	2
312	-	315	ASISTENT MED. PRINCIPAL	PL	PEDIATRIE	4
316	-	319	ASISTENT MEDICAL	PL	PEDIATRIE	4
320	-	321	INFIRMIERA	M	INFIRMIERA	2
SECTIA PEDIATRIE - COMP. PEDIATRIE					40 PATURI	
322			MEDIC SEF SECTIE GRAD I	S	PEDIATRIE	1
323	-	324	MEDIC PRIMAR	S	PEDIATRIE	2
325	-	326	MEDIC SPECIALIST	S	PEDIATRIE	2
327			ASISTENT MEDICAL SEF	S/PL	PEDIATRIE	1
328			ASISTENT MED. PRINCIPAL	S	PEDIATRIE	1
329	-	342	ASISTENT MED. PRINCIPAL	PL	PEDIATRIE	14
343			ASISTENT MEDICAL	PL	PEDIATRIE	1
344			INSTRUCTOR MED. PRINCIPAL	M	INSTRUCTOR MEDICAL	1
345			REGISTRATOR MED. PRINCIPAL	M	REGISTRATOR MEDICAL	1
346	-	352	INFIRMIERA	M	INFIRMIERA	7
SECTIA PEDIATRIE -COMPARTIMENT TERAPIE ACUTA					5 PATURI	
353	-	354	MEDIC PRIMAR	S	PEDIATRIE	2
355	-	358	ASISTENT MED. PRINCIPAL	PL	PEDIATRIE	4
359	-	360	INFIRMIERA	M	INFIRMIERA	2
SECTIA ORTOPEDIE-COMP.ORTOPEDIE SI TRAUMATOLOGIE					40 PATURI	
361			MEDIC SEF SECTIE GRAD I	S	ORTOPEDIE SI TRAUMATOLOGIE	1
362	-	365	MEDIC PRIMAR	S	ORTOPEDIE SI TRAUMATOLOGIE	4
366	-	367	MEDIC SPECIALIST	S	ORTOPEDIE SI TRAUMATOLOGIE	2
368			ASISTENT MEDICAL SEF	S/PL	ASIST MED GENERALIST	1
369	-	381	ASISTENT MED. PRINCIPAL	PL	ASIST MED GENERALIST	13
382	-	385	ASISTENT MEDICAL	PL	ASIST MED GENERALIST	4

386	STATISCIAN MED. PRINCIPAL	M	STATISCIAN MEDICAL	1
387	GIPSAR PRINCIPAL	M	GIPSAR	1
388 - 390	GIPSAR MEDICAL	M	GIPSAR	3
391 - 395	INFIRMIERA	M	INFIRMIERA	5
396 - 397	BRANCARDIER	G	BRANCARDIER	2
COMPARTIMENT OFTALMOLOGIE			15 PATURI	
398 - 402	MEDIC PRIMAR	S	OFTALMOLOGIE	5
403 - 407	ASISTENT MED. PRINCIPAL	PL	ASIST MED GENERALIST	5
408 - 409	ASISTENT MEDICAL	PL	ASIST MED GENERALIST	2
410	REGISTRATOR MED. PRINCIPAL	M	REGISTRATOR MEDICAL	1
411 - 412	INFIRMIERA	M	INFIRMIERA	2
COMPARTIMENT ORL			20 PATURI	
413 - 415	MEDIC PRIMAR	S	ORL	3
416	MEDIC SPECIALIST	S	ORL	1
417 - 422	ASISTENT MED. PRINCIPAL	PL	ASIST MED GENERALIST	6
423	ASISTENT MEDICAL	PL	ASIST MED GENERALIST	1
424	SORA MED. PRINCIPALA	M	SORA MEDICALA	1
425	REGISTRATOR MEDICAL	M	REGISTRATOR MEDICAL	1
426 - 427	INFIRMIERA	M	INFIRMIERA	2
SECTIA ATI			28 PATURI	
428	MEDIC SEF SECTIE GRAD I	S	ATI	1
429 - 434	MEDIC PRIMAR	S	ATI	6
435	MEDIC SPECIALIST	S	ATI	1
436	MEDIC REZIDENT AN V	S	ATI	1
437	ASISTENT MEDICAL SEF	S/PL	ASIST MED GENERALIST	1
438 - 439	ASISTENT MED. PRINCIPAL	S	ASIST MED GENERALIST	2
440 - 461	ASISTENT MED. PRINCIPAL	PL	ASIST MED GENERALIST	22
462 - 470	ASISTENT MEDICAL	PL	ASIST MED GENERALIST	9
471	SORA MED. PRINCIPALA	M	SORA MEDICALA	1
472	STATISCIAN MED. PRINCIPAL	M	STATISTCIAN MEDICAL	1
473 - 485	INFIRMIERA	M	INFIRMIERA	13
SECTIA NEUROLOGIE			70 PATURI	
486	MEDIC SEF SECTIE GRAD I	S	NEUROLOGIE	1
487 - 491	MEDIC PRIMAR	S	NEUROLOGIE	5
492	MEDIC SPECIALIST	S	NEUROLOGIE	1
493	ASISTENT MEDICAL SEF	S/PL	ASIST MED GENERALIST	1
494 - 506	ASISTENT MED. PRINCIPAL	PL	ASIST MED GENERALIST	13
507 - 521	ASISTENT MEDICAL	PL	ASIST MED GENERALIST	15
522 - 523	REGISTRATOR MED. PRINCIPAL	M	REGISTRATOR MEDICAL	2
524 - 540	INFIRMIERA	M	INFIRMIERA	17
541 - 543	BRANCARDIER	G	BRANCARDIER	3
SECTIA NEUROLOGIE - COMPARTIMENT TERAPIE ACUTA			5 PATURI	
544	MEDIC SPECIALIST	S	NEUROLOGIE	1
545 - 547	ASISTENT MEDICAL	PL	ASIST MED GENERALIST	3
548 - 549	INFIRMIERA	M	INFIRMIERA	2
SECTIA BOLI INFECTIOASE			40 PATURI	
550	MEDIC SEF SECTIE GRAD I	S	BOLI INFECTIOASE	1
551 - 552	MEDIC PRIMAR	S	BOLI INFECTIOASE	2
553	MEDIC SPECIALIST	S	BOLI INFECTIOASE	1
554	ASISTENT MEDICAL SEF	S/PL	ASIST MED GENERALIST	1
555 - 556	ASISTENT MED. PRINCIPAL	S	ASIST MED GENERALIST	2
557	ASISTENT MEDICAL	S	ASIST MED GENERALIST	1
558 - 562	ASISTENT MED. PRINCIPAL	PL	ASIST MED GENERALIST	5
563 - 564	ASISTENT MEDICAL	PL	ASIST MED GENERALIST	2
565	REGISTRATOR MED. PRINCIPAL	M	REGISTRATOR MEDICAL	1
566 - 568	INFIRMIERA	M	INFIRMIERA	3
SECTIA BOLI INFECTIOASE - COMPARTIMENT HIV/SIDA			10 PATURI	
569	MEDIC PRIMAR	S	BOLI INFECTIOASE	1
570 - 573	ASISTENT MED. PRINCIPAL	PL	ASIST MED GENERALIST	4
574	INFIRMIERA	M	INFIRMIERA	1
COMPARTIMENT DERMATO-VENEROLOGICE			8 PATURI	

575	-	576	MEDIC PRIMAR	S	DERMATO-VENEROLOGICE	2
577			MEDIC SPECIALIST	S	DERMATO-VENEROLOGICE	1
578	-	582	ASISTENT MED. PRINCIPAL	PL	ASIST MED GENERALIST	5
583			REGISTRATOR MEDICAL	M	REGISTRATOR MEDICAL	1
584	-	585	INFIRMIERA	M	INFIRMIERA	2
SECTIA PSIHIATRIE ACUTI					35 PATURI	
586			MEDIC SEF SECTIE GRAD I	S	PSIHIATRIE	1
587	-	592	MEDIC PRIMAR	S	PSIHIATRIE	6
593			PSIHOLOG PRINCIPAL	S	PSIHOLOG	1
594			PSIHOLOG	S	PSIHOLOG	1
595			ASISTENT MEDICAL SEF	S/PL	ASIST MED GENERALIST	1
596			ASISTENT MED. PRINCIPAL	S	ASIST MED GENERALIST	1
597	-	608	ASISTENT MED. PRINCIPAL	PL	ASIST MED GENERALIST	12
609	-	611	ASISTENT MEDICAL	PL	ASIST MED GENERALIST	3
612			STATISCIAN MED. PRINCIPAL	M	STATISCIAN MEDICAL	1
613			REGISTRATOR MED. PRINCIPAL	M	REGISTRATOR MEDICAL	1
614			INSTRUCTOR ERGOTERAP	M	INSTRUCTOR ERGOTERAP	1
615	-	623	INFIRMIERA	M	INFIRMIERA	9
624			BRANCARDIER	G	BRANCARDIER	1
SECTIA PSIHIATRIE - COMPARTIMENT PSIHIATRIE CRONICI					35 PATURI	
625			MEDIC SPECIALIST	S	PSIHIATRIE	1
626	-	634	ASISTENT MEDICAL	PL	ASIST MED GENERALIST	9
635	-	639	INFIRMIERA	M	INFIRMIERA	5
SECTIA RECUPERARE MEDICINA FIZICA SI BALNEO					25 PATURI	
640			MEDIC SEF SECTIE GRAD I	S	RECUPERARE MEDICINA FIZICA SI	1
641	-	643	MEDIC PRIMAR	S	RECUPERARE MEDICINA FIZICA SI	3
644			PROFESOR CFM	S	PROFESOR CFM	1
645			ASISTENT MEDICAL SEF	S/PL	ASIST MED GENERALIST	1
646	-	647	ASISTENT MED. PRINCIPAL	S	ASIST MED GENERALIST	2
648	-	656	ASISTENT MED. PRINCIPAL	PL	ASIST MED GENERALIST	9
657			ASISTENT MEDICAL	PL	ASIST MED GENERALIST	1
658			SORA MEDICALA	M	SORA MEDICALA	1
659			REGISTRATOR MED. PRINCIPAL	M	REGISTRATOR MEDICAL	1
660	-	664	INFIRMIERA	M	INFIRMIERA	5
SECTIA RECUPERARE, MEDICINA FIZICA SI BALNEOLOGIE - COMP RECUPERARE MEDICALA POSTRAUMATICA					5 PATURI	
665			MEDIC SPECIALIST	S	RECUPERARE MEDICINA FIZICA SI	1
666			ASISTENT MED. PRINCIPAL	PL	ASIST MED GENERALIST	1
COMPARTIMENT RECUPERARE NEUROLOGICA					15 PATURI	
667			MEDIC PRIMAR	S	RECUPERARE MEDICINA FIZ	1
668			KINETOTERAPEUT PRINCIPAL	S	KINETOTERAPEUT	1
669			PROFESOR CFM	S	PROFESOR CFM	1
670	-	679	ASISTENT MED. PRINCIPAL	PL	ASIST MED GENERALIST	10
680			ASISTENT MEDICAL	PL	ASIST MED GENERALIST	1
681	-	686	INFIRMIERA	M	INFIRMIERA	6
UNITATEA DE PRIMIRE URGENTE					5 PATURI	
687			MEDIC SEF SECTIE GRAD I	S	URGENTA	1
688	-	698	MEDIC PRIMAR	S	URGENTA	11
699	-	703	MEDIC SPECIALIST	S	URGENTA	5
706			MEDIC REZIDENT PED. AN I	S	PEDIATRIE	1
707	-	712	MEDIC REZIDENT AN I	S	URGENTA	6
713	-	714	MEDIC REZIDENT AN V	S	URGENTA	2
715			ASISTENT MEDICAL SEF	S/PL	ASIST MED GENERALIST	1
716			ASISTENT SOCIAL PRINCIPAL	S	ASISTENT SOCIAL	1
717	-	720	ASISTENT SOCIAL	S	ASISTENT SOCIAL	4
721	-	722	ASISTENT MED. PRINCIPAL	S	ASIST MED GENERALIST	2
723	-	746	ASISTENT MED. PRINCIPAL	PL	ASIST MED GENERALIST	24
747	-	759	ASISTENT MEDICAL	PL	ASIST MED GENERALIST	13
760			ANALIST PROGRAM IA	S	ANALIST PROGRAM	1
761			SECRETAR	M	SECRETAR	1
762	-	764	STATISCIAN MED. PRINCIPAL	M	STATISCIAN MEDICAL	3

765	-	766	REGISTRATOR MEDICAL	M	REGISTRATOR MEDICAL	2
767	-	784	BRANCARDIER	G	BRANCARDIER	19
785	-	802	INFIRMIERA	G	INFIRMIERA	19
UNITATEA DE PRIMIRE URGENTE - CABINET MED. DENTARA DE URGENTA						
803	-	805	MEDIC SPECIALIST	S	STOMATOLOG	3
		806	MEDIC	S	STOMATOLOG	1
		807	ASISTENT MEDICAL	PL	ASIST MED GENERALIST	1
ALTE STRUCTURI MEDICALE						
BLOC OPERATOR						
		808	ASISTENT MEDICAL SEF	S/PL	ASIST MED GENERALIST	1
809	-	816	ASISTENT MED. PRINCIPAL	S	ASIST MED GENERALIST	8
817	-	821	ASISTENT MED. PRINCIPAL	S	OBSTETICA GINECOLOGIE	5
822	-	841	ASISTENT MED. PRINCIPAL	PL	ASIST MED GENERALIST	20
842	-	852	ASISTENT MED. PRINCIPAL	PL	OBSTETICA GINECOLOGIE	11
853	-	860	ASISTENT MEDICAL	PL	ASIST MED GENERALIST	8
861	-	869	INFIRMIERA	G	INFIRMIERA	9
STERILIZARE						
		870	ASISTENT MEDICAL SEF	S/PL	ASISTENT APARATURA MED	1
871	-	877	ASISTENT MED. PRINCIPAL	PL	ASISTENT APARATURA MED	7
		878	ASISTENT MEDICAL	PL	ASISTENT APARATURA MED	1
FARMACIE SPITAL						
		879	FARMACIST PR SEF GRADUL I	S	FARMACIE	1
880	-	882	FARMACIST	S	FARMACIE	3
		883	FARMACIST SPECIALIST	S	FARMACIE	1
		884	FARMACIST	S	FARMACIE	1
885	-	893	ASISTENT MED. PRINCIPAL	PL	FARMACIE	9
894	-	897	ASISTENT MEDICAL	PL	FARMACIE	4
		898	OPERATOR DATE II	M	OPERATOR DATE II	1
		899	OPERATOR DATE III	M	OPERATOR DATE III	1
LABORATOR BACTERIOLOGIE						
		900	MEDIC SEF SECTIE GRAD I	S	LABORATOR	1
		901	CHIMIST PRINCIPAL	S	LABORATOR	1
		902	ASISTENT MEDICAL SEF	S/PL	LABORATOR	1
903	-	906	ASISTENT MEDICAL	PL	LABORATOR	4
LABORATOR ANALIZE MEDICALE						
907	-	908	MEDIC PRIMAR	S	LABORATOR	2
909	-	910	BIOLOG PRINCIPAL	S	LABORATOR	2
		911	CHIMIST PRINCIPAL	S	LABORATOR	1
912	-	913	ASISTENT MED. PRINCIPAL	PL	LABORATOR	2
		914	ASISTENT MEDICAL	PL	ASIST MED GENERALIST	1
		915	REGISTRATOR MED.PRINCIPAL	M	REGISTRATOR MEDICAL	1
LABORATOR IMUNOSEROLOGIE, CONTAGIOASE SI PLANIFICARE FAMILIARA						
		916	BIOLOG PRINCIPAL	S	LABORATOR	1
		917	CHIMIST PRINCIPAL	S	LABORATOR	1
		918	ASISTENT MED. PRINCIPAL	PL	LABORATOR	1
LABORATOR BIOCHIMIE						
		919	BIOLOG PRINCIPAL	S	LABORATOR	1
920	-	922	CHIMIST PRINCIPAL	S	LABORATOR	3
923	-	924	ASISTENT MED. PRINCIPAL	PL	LABORATOR	2
LABORATOR HEMATOLOGIE						
		925	BIOLOG PRINCIPAL	S	LABORATOR	1
		926	CHIMIST	S	LABORATOR	1
927	-	929	ASISTENT MED. PRINCIPAL	PL	LABORATOR	3
930	-	931	ASISTENT MEDICAL	PL	LABORATOR	2
		932	STATISCIAN MED. PRINCIPAL	M	STATISCIAN MEDICAL	1
LABORATOR RADIOLOGIE SI IMAGISTICA MEDICALA						
		933	MEDIC SEF SECTIE GRAD I	S	RADIOLOGIE SI IMAGISTICA	1
934	-	935	MEDIC PRIMAR	S	RADIOLOGIE SI IMAGISTICA	2
		936	MEDIC SPECIALIST	S	RADIOLOGIE SI IMAGISTICA	1
		937	ASISTENT MEDICAL SEF	S/PL	RADIOLOGIE SI IMAGISTICA	1
938	-	942	ASISTENT MED. PRINCIPAL	PL	RADIOLOGIE SI IMAGISTICA	5

943	-	944	ASISTENT MEDICAL	PL	RADIOLOGIE SI IMAGISTICA	2
945			REGISTRATOR MEDICAL	M	REGISTRATOR MEDICAL	1
LABORATOR RADIOLOGIE SI IMAGISTICA MEDICALA - COMPUTER TOMOGRAF- SPITAL SI AMBULATORIUL DE SPECIALITATE						
946	-	947	MEDIC PRIMAR	S	RADIOLOGIE SI IMAGISTICA	2
948	-	952	ASISTENT MED. PRINCIPAL	PL	RADIOLOGIE SI IMAGISTICA	5
953			ASISTENT MEDICAL	PL	RADIOLOGIE SI IMAGISTICA	1
954			REGISTRATOR MEDICAL	M	REGISTRATOR MEDICAL	1
COMPARTIMENT APARATURA MEDICALA						
955			INGINER DEB.	S	INGINER APARATURA MED.	1
956	-	962	ASISTENT MED. PRINCIPAL	PL	ASISTENT APARATURA MED	7
LABORATOR EXPLORARI FUNCTIONALE						
963			ASISTENT MED. PRINCIPAL	PL	ASIST MED GENERALIST	1
SERVICIUL JUDETEAN DE MEDICINA LEGALA						
964			MEDIC SEF SERV. M.L. GRADUL	S	MEDICINA LEGALA	1
965	-	966	MEDIC PRIMAR	S	MEDICINA LEGALA	2
967			MEDIC SPECIALIST	S	MEDICINA LEGALA	1
968	-	969	FARMACIST PRIMAR M.L.	S	FARMACIST M.L.	2
970			CHIMIST PRINCIPAL M.L.	S	CHIMIST M.L.	1
971	-	973	ASISTENT MED. PRIN. M.L.	PL	MEDICINA LEGALA	3
974			ASISTENT MEDICAL M.L.	PL	MEDICINA LEGALA	1
975			REGISTRATOR MEDICAL	M	REGISTRATOR MEDICAL	1
976			BRANCARDIER	G	BRANCARDIER	1
SERVICIUL DE ANATOMIE PATOLOGICA						
977			MEDIC SPECIALIST A.P.	S	ANATOMIE PATOLOGICA	1
978			ASISTENT MED. PRIN. A.P.	SSD	ANATOMIE PATOLOGICA	1
979	-	980	ASISTENT MED. PRIN. A.P.	PL	ANATOMIE PATOLOGICA	2
981			ASISTENT MEDICAL A.P.	PL	FARMACIE	1
SERVICIUL DE ANATOMIE PATOLOGICA - COMPARTIMENT CITOLOGIE						
982	-	983	BIOLOG SPECIALIST A.P.	S	BIOLOG	2
984			ASISTENT MEDICAL A.P.	PL	ASIST MED GENERALIST	1
SERVICIUL DE ANATOMIE PATOLOGICA - COMPARTIMENT HISTOPATOLOGIE						
985			ASISTENT MEDICAL A.P.	PL	ANATOMIE PATOLOGICA	1
SERVICIUL DE ANATOMIE PATOLOGICA - PROSECTURA						
986			MEDIC SPECIALIST A.P.	S	ANATOMIE PATOLOGICA	1
COMPARTIMENT DE PREVENIRE SI COMBATERE A INFEC NAZOCOMIALE						
987			MEDIC SEF SERV. GRADUL I	S	EPIDEMIOLOGIE	1
988			ASISTENT MED. PRINCIPAL	PL	IGIENA	1
989			ASISTENT MEDICAL	PL	ASIST MED GENERALIST	1
990	-	991	AGENT D.D.D.D	G	AGENT D.D.D.D	2
CABINET PLANIFICARE FAMILIARA						
992			MEDIC SPECIALIST	S	MEDICINA DE FAMILIE COMP	1
993			ASISTENT MEDICAL	S	ASIST MED GENERALIST	1
994	-	995	ASISTENT MED. PRINCIPAL	PL	OCROTIRE	2
996			REGISTRATOR MED. PRINCIPAL	M	REGISTRATOR MEDICAL	1
CABINET MEDICINA MUNCII						
997			MEDIC PRIMAR	S	MEDICINA MUNCII	1
998			MEDIC SPECIALIST	S	MEDICINA MUNCII	1
999			ASISTENT MED. PRINCIPAL	PL	ASIST MED GENERALIST	1
CABINET ONCOLOGIE MEDICALA						
1000	-	1001	ASISTENT MED. PRINCIPAL	PL	ASIST MED GENERALIST	2
1003			STATISTCIAN MED. PRINCIPAL	M	STATISTCIAN MEDICAL	1
CABINET BOLI INFECTIOASE						
1004			ASISTENT MED. PRINCIPAL	PL	ASIST MED GENERALIST	1
CABINET DIABET ZAHARAT, NUTRITIE SI BOLI METABOLICE						
1005			ASISTENT MED. PRINCIPAL	S	ASIST MED GENERALIST	1
CABINET DIABET ZAHARAT, NUTRITIE SI BOLI METABOLICE (EDUCATIE SPECIFICA)						
1006			STATISCIAN MEDICAL	PL	STATISCIAN MEDICAL	1
CABINET DIABET ZAHARAT, NUTRITIE SI BOLI METABOLICE (PICIOR DIABETIC)						
1007			REGISTRATOR MEDICAL	M	REGISTRATOR MEDICAL	1
CSM ADULTI CU STATIONARE DE ZI - 35 LOCURI						

1008	MEDIC PRIMAR	S	PSIHATRIE	1
1009	PSIHOLOG PRINCIPAL	S	PSIHOLOG	1
1010	ASISTENT SOCIAL	S	ASISTENT SOCIAL	1
1011	ASISTENT MED. PRINCIPAL	PL	ASIST MED GENERALIST	1
1012	REGISTRATOR MED. PRINCIPAL	M	REGISTRATOR MEDICAL	1
CSM COPII				
1013	MEDIC SEF CSM GRADUL I	S	PSIHATRIE PEDIATRICA	1
1014 - 1015	MEDIC PRIMAR	S	PSIHATRIE PEDIATRICA	2
1016 - 1017	PSIHOLOG	S	PSIHOLOG	2
1018	ASISTENT SOCIAL	S	ASISTENT SOCIAL	1
1019 - 1021	ASISTENT MED. PRINCIPAL	PL	ASIST MED GENERALIST	3
1022	INSTRUCTOR ERGOTERAPEUT	M	INSTRUCTOR ERGOTERAPE	1
1023	REGISTRATOR MED. PRINCIPAL	M	REGISTRATOR MEDICAL	1
1024	REGISTRATOR MEDICAL	M	REGISTRATOR MEDICAL	1
DISPENSAR TBC				
1025	MEDIC SEF DISPENSAR TBC GR	S	PNEUMOFIZIOLOGIE	1
1026 - 1028	MEDIC PRIMAR	S	PNEUMOFIZIOLOGIE	3
1029	MEDIC SPECIALIST	S	PNEUMOFIZIOLOGIE	1
1030	BIOLOG PRINCIPAL	S	BIOLOG	1
1031	ASISTENT MED. PRINCIPAL	S	ASIST MED GENERALIST	1
1032 - 1038	ASISTENT MED. PRINCIPAL	PL	ASIST MED GENERALIST	7
1039 - 1040	ASISTENT MEDICAL	PL	ASIST MED GENERALIST	2
1041	CONDUCATOR AUTO	M	CONDUCATOR AUTO	1
COMPARTIMENT DIETETICA				
1042 - 1043	ASISTENT MED. PRINCIPAL	PL	ASIST MED GENERALIST	2
COMPARTIMENT INGRIJITOARE DE CURATENIE				
1044 - 1167	INGRIJITOARE	G		124
AMBULATORIUL INTEGRAT SPITALULUI				
AMBULATORIUL DE SPECIALITATE - CABINET INTERNE				
1168	ASISTENT MED. PRINCIPAL	PL	ASIST MED GENERALIST	1
AMBULATORIUL DE SPECIALITATE - CABINET CARDIOLOGIE				
1169	ASISTENT MED. PRINCIPAL	PL	ASIST MED GENERALIST	1
AMBULATORIUL DE SPECIALITATE - CABINET GASTROENTEROLOGIE				
1170 - 1174	ASISTENT MED. PRINCIPAL	PL	ASIST MED GENERALIST	5
AMBULATORIUL DE SPECIALITATE - CABINET REUMATOLOGIE				
1175	ASISTENT MED. PRINCIPAL	PL	ASIST MED GENERALIST	1
AMBULATORIUL DE SPECIALITATE - CABINET NEFROLOGIE				
1176	ASISTENT MED. PRINCIPAL	PL	ASIST MED GENERALIST	1
AMBULATORIUL DE SPECIALITATE - CABINET ENDOCRINOLOGIE				
1177	ASISTENT MED. PRINCIPAL	PL	ASIST MED GENERALIST	1
AMBULATORIUL DE SPECIALITATE - CABINET PEDIATRIE				
1178	ASISTENT MED. PRINCIPAL	PL	PEDIATRIE	1
AMBULATORIUL DE SPECIALITATE - CABINET CHIRURGIE GENERALA				
1179	ASISTENT MED. PRINCIPAL	S	ASIST MED GENERALIST	1
1180	ASISTENT MED. PRINCIPAL	PL	ASIST MED GENERALIST	1
1181	ASISTENT MEDICAL	PL	ASIST MED GENERALIST	1
AMBULATORIUL DE SPECIALITATE - CABINET NEUROCHIRURGIE				
1182	MEDIC SPECIALIST	S	NEUROCHIRURGIE	1
1183	ASISTENT MED. PRINCIPAL	PL	ASIST MED GENERALIST	1
AMBULATORIUL DE SPECIALITATE - CABINET NEUROLOGIE				
1184	ASISTENT MEDICAL	PL	ASIST MED GENERALIST	1
AMBULATORIUL DE SPECIALITATE - CABINET DERMATO - VENEROLOGICE				
1185	MEDIC REZIDENT I	S	DERMATO - VENEROLOGICE	1
1186 - 1187	ASISTENT MED. PRINCIPAL	PL	ASIST MED GENERALIST	2
AMBULATORIUL DE SPECIALITATE - CABINET UROLOGIE				
1188	ASISTENT MED. PRINCIPAL	PL	ASIST MED GENERALIST	1
AMBULATORIUL DE SPECIALITATE - CABINET ORTOPEDIE - TRAUMA				
1189	ASISTENT MED. PRINCIPAL	PL	ASIST MED GENERALIST	1
AMBULATORIUL DE SPECIALITATE - CABINET OFTALMOLOGIE				
1190	ASISTENT MED. PRINCIPAL	PL	ASIST MED GENERALIST	1
1191	ASISTENT MEDICAL	PL	ASIST MED GENERALIST	1

AMBULATORIUL DE SPECIALITATE - CABINET ORL				
1192	ASISTENT MEDICAL	PL	ASIST MED GENERALIST	1
AMBULATORIUL DE SPECIALITATE - CABINET GINECOLOGIE				
1193	ASISTENT MED. PRINCIPAL	PL	ASIST MED GENERALIST	1
AMBULATORIUL DE SPECIALITATE - CABINET PSIHIATRIE				
1194	PSIHOLOG	S	PSIHOLOG	1
1195 - 1196	ASISTENT MED. PRINCIPAL	S	ASIST MED GENERALIST	2
AMBULATORIUL DE SPEC - CABINET RECUPERARE FIZICA SI BALNEOLOGIE				
1197 - 1201	ASISTENT MEDICAL	PL	ASIST MED GENERALIST	5
AMBULATORIUL DE SPECIALITATE - SALA DE GIMNASTICA				
1202	PROFESOR CFM	PL	PROFESOR CFM	1
AMBULATORIUL DE SPECIALITATE - CABINET MEDICINA SPORTIVA				
1203	INSTRUCTOR CFM	S	INSTRUCTOR CFM	1
1204	ASISTENT MED. PRINCIPAL	PL	ASIST MED GENERALIST	1
AMBULATORIUL DE SPECIALITATE CABINET GERIATRIE SI GERONTOLOGIE				
1205	MEDIC PRIMAR	S	GERIATRIE SI GERONTOLOG	1
1206	ASISTENT MED. PRINCIPAL	PL	ASIST MED GENERALIST	1
AMBULATORIUL DE SPEC CABINET DE ALERGOLOGIE SI IMUNITATE CLINICA				
1207	MEDIC SPECIALIST	S	ALERGOLOGIE SI IMUNITATE	1
1208	ASISTENT MEDICAL	PL	ASIST MED GENERALIST	1
AMBULATORIUL DE SPECIALITATE FISIER DISPENSAR POLICLINICA				
1209 - 1210	REGISTRATOR MED. PRINCIPAL	M	REGISTRATOR MEDICAL	2
1211 - 1212	REGISTRATOR MEDICAL	PL	REGISTRATOR MEDICAL	2
AMBULATORIUL DE SPECIALITATE STATISTICA				
1213	MEDIC	S	MEDICINA GENERALA	1
1214	ASISTENT MED. PRINCIPAL	PL	ASIST MED GENERALIST	1
1215	REGISTRATOR MEDICAL	M	REGISTRATOR MEDICAL	1
AMBULATORIUL DE SPECIALITATE INGRIJITOARE CURATENIE				
1216 - 1219	INGRIJITOARE CURATENIE	G	INGRIJITOARE CURATENIE	4
COMPARTIMENT DE INTERNARII - INFORMATII				
1220	REGISTRATOR MED. PRINCIPAL	M	REGISTRATOR MEDICAL	1
1221 - 1222	REGISTRATOR MEDICAL	PL	REGISTRATOR MEDICAL	2
B. STRUCTURI FUNCTIONALE - APARAT FUNCTIONAL				
SERVICIUL RESURSE UMANE				
1223	SEF SERVICIU GRADUL I	S	ECONOMIST	1
1224	INSPECTOR DE SPEC I	S	ECONOMIST	1
1225	INSPECTOR DE SPEC II	S	ECONOMIST	1
1226	ECONOMIST I	S	ECONOMIST	1
1227	ECONOMIST II	S	ECONOMIST	1
1228	REFERENT I A	M	REFERENT	1
COMPARTIMENT FINANCIAR -CONTABILITATE				
1229 - 1232	ECONOMIST I A	S	ECONOMIST	4
1233	ECONOMIST I	S	ECONOMIST	1
1234	ECONOMIST II	S	ECONOMIST	1
1235	CONTABIL IA	M	CONTABIL	1
BIROU ACHIZITII PUBLICE SI APROVIZIONARE				
1236	SEF BIROU GRADUL I	S	INGINER /ECONOMIST	1
1237 - 1240	ECONOMIST IA	S	ECONOMIST	4
1241	ECONOMIST I	S	ECONOMIST	1
1242	INSPECTOR DE SPEC II	S	JURIST	1
COMPARTIMENT TEHNIC ADMINISTRATIV PSM				
1243	INGINER I	S	INGINER	1
1244	INSPECTOR DE SPEC I	S	JURIST/ECONOMIST/INGINER	1
1245	ECONOMIST I	S	ECONOMIST	1
1246	ARHIVAR	M	ARHIVAR	1
COMPARTIMENT JURIDIC				
1247	CONSILIER JUR. IA	S	JURIST	1
1248	CONSILIER JUR. DEB	S	JURIST	1
COMPARTIMENT AUDIT				
1249	MEDIC	S	MEDICINA GENERALA	1
1250	ECONOMIST IA	S	ECONOMIST	1

COMPARTIMENT INFORMATICA						
1251		ANALIST I A	S	ANALIST	1	
1252	-	1253	ANALIST AJ. I A	M	ANALIST AJUTOR	2
RELATII CU PUBLICUL						
1254		MEDIC SPECIALIST	S	MEDICINA DE FAMILIE COMP	0,5	
1255		INSPECTOR DE SPEC II	S	ECONOMIST	1	
COMPARTIMENT RELIGIOS						
1256	-	1257	PREOT	S	PREOT	2
MUNCITORI INDIRECT PRODUCTIVI						
1258		MUNCITOR I SEF	G	ELECTRICIAN	1	
1259	-	1262	MUNCITOR I	G	ELECTRICIAN	4
1263	-	1264	MUNCITOR I	G	INSTALATOR	2
1265	-	1266	MUNCITOR II	G	INSTALATOR	2
1267	-	1270	MUNCITOR I	G	MECANIC	4
1271	-	1274	MUNCITOR II	G	FOCHIST	4
1275	-	1277	MUNCITOR I	G	FOCHIST	3
1278		MUNCITOR II	G	ZUGRAV	1	
1279		MUNCITOR II	G	TAMPLAR	1	
1280		MUNCITOR	G	TAPTIER	1	
MAGAZIE						
1281	-	1282	MAGAZIONER	M	MAGAZIONER	2
1283		MANIPULANT BUNURI	M	MANIPULANT BUNURI	1	
CONDUCATORI AUTO						
1284	-	1285	MUNCITOR III		CONDUCATORI AUTO	2
1286	-	1287	MUNCITOR IV		CONDUCATORI AUTO	2
BLOC ALIMENTAR						
1288	-	1292	MUNCITOR II	G	BUCATAR	5
1293	-	1296	MUNCITOR III	G	BUCATAR	4
1297	-	1302	MUNCITOR IV	G	BUCATAR	6
CENTRALA TELEFONICA						
1303	-	1304	MUNCITOR III	G	TELEFONISTA	2
1305		MUNCITOR NECALIFICAT	G	MUNCITOR NECALIFICAT	1	
MUNCITOR SPATII VERZI						
1306		MUNCITOR SP.VERZI	G		1	
ACTIVITATE DE INTRETINERE REVIZIE THE. ASCENSOARE						
1307	-	1311	MUNCITOR IV	G	LIFTIERA	5
GARDEROBA						
1312	-	1314	GARDEROBA	G	GARDEROBA	3
SPALATORIE						
1315		SPALATOREASA SEF	G	SPALATOREASA	1	
1316	-	1325	SPALATOREASA	G	SPALATOREASA	10
TOTAL					1.324,50	

**ROMÂNIA
JUDEȚUL ALBA
CONSILIUL JUDEȚEAN
PREȘEDINTE**

EXPUNERE DE MOTIVE

la proiectul de hotărâre privind aprobarea Organigramei și a Statului de funcții ale Spitalului de Pneumoftiziologie Aiud

În temeiul art. 19 din O.U.G. nr. 162/2008 a fost adoptată Hotărârea Guvernului nr. 529/2010 prin care s-a aprobat Lista unităților sanitare publice cu paturi pentru care se transferă managementul asistenței medicale către autoritățile administrației publice locale, prevăzută în anexa nr. 2 la această hotărâre.

În cuprinsul acestei anexe, Spitalul de Pneumoftiziologie Aiud este nominalizat ca unitate sanitară publică cu paturi pentru care se transferă managementul asistenței medicale către Consiliul județean Alba.

În urma evaluării activității desfășurate de compartimentele din structura organizatorică, conducerea spitalului prin adresa nr. 2.052/2011 a înaintat spre aprobare proiectul Statului de funcții și al Organigramei Spitalului de Pneumoftiziologie Aiud.

În exercitarea atribuțiilor prevăzute la art. 15 din Hotărârea Guvernului nr.56/2009 pentru aprobarea Normelor metodologice de aplicare a Ordonanței de urgență a Guvernului nr. 162/2008 privind transferul ansamblului de atribuții și competențe exercitate de Ministerul Sănătății către autoritățile administrației publice locale, autoritatea administrației publice locale, prin structura cu atribuții specifice în domeniu aprobă organigramele și statele de funcții ale unităților sanitare subordonate, cu încadrarea în normativele de personal și în bugetul de venituri și cheltuieli aprobat.

În conformitate cu prevederile legislației în vigoare am inițiat prezentul proiect de hotărâre înregistrat sub numărul 222 din data 11.10.2011.

**Președinte
Ion Dumitrel**

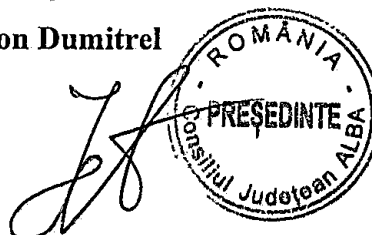
The image shows a handwritten signature in black ink over a circular official stamp. The stamp contains the text "ROMANIA" at the top, "PREȘEDINTE" in the center, and "Consiliul Județean ALBA" at the bottom.

ROMÂNIA
JUDEȚUL ALBA
CONSILIUL JUDEȚEAN
PREȘEDINTE

PROIECT DE HOTĂRÂRE

privind aprobarea Organigramei și a Statului de funcții ale Spitalului de Pneumoftiziologie Aiud

Consiliul Județean Alba întrunit în ședința ordinară din data de 20.10.2011

Luând în dezbateri:

- Expunerea de motive la proiectul de hotărâre privind aprobarea Organigramei și a Statului de funcții ale Spitalului de Pneumoftiziologie Aiud;
- Raportul de specialitate al Biroului resurse umane și gestiunea funcțiilor publice nr. 12.936/11.10.2011;
- adresa nr. 2.052/2011 a Spitalului de Pneumoftiziologie Aiud;

Având în vedere:

- prevederile Legii nr.284/2010 privind salarizarea unitară a personalului plătit din fonduri publice;
- prevederile Legii nr.95/2006 privind reforma în domeniul sănătății, cu modificările și completările ulterioare;
- prevederile Ordonanței de Urgență a Guvernului nr.162/2008 privind transferul ansamblului de atribuții și competențe exercitate de Ministerul Sănătății Publice către autoritățile administrației publice locale, cu modificările și completările ulterioare ;
- prevederile art. 15 din Hotărârea Guvernului nr.56/2009 pentru aprobarea Normelor metodologice de aplicare a Ordonanței de urgență a Guvernului nr. 162/2008 privind transferul ansamblului de atribuții și competențe exercitate de Ministerul Sănătății către autoritățile administrației publice locale;
- prevederile Ordinului Ministrului Sănătății nr.1.224/2010 privind aprobarea normativelor de personal pentru asistența medicală spitalicească, precum și pentru modificarea și completarea Ordinului ministrului sănătății publice nr. 1.778/2006 privind aprobarea normativelor de personal.

În temeiul prevederilor art. 97 și art. 115 alin. (1) din Legea administrației publice locale nr. 215/2001 republicată, cu modificările și completările ulterioare adoptă prezenta:

HOTĂRÂRE

Art. 1. Se aprobă Organigrama și a Statului de funcții ale Spitalului de Pneumoftiziologie Aiud, conform anexelor 1-2 părți integrante ale prezentei hotărâri.

Art. 2. Managerul Spitalului de Pneumoftiziologie Aiud, domnul Vultur Vasile, va duce la îndeplinire prevederile prezentei hotărâri.

Prezenta hotărâre se publică în Monitorul Oficial al Județului Alba, se înaintează și se comunică:

Instituției Prefectului -- Județul Alba
Spitalului de Pneumoftiziologie Aiud
Direcției juridică și administrație publică
Biroului resurse umane și gestiunea funcțiilor publice

PREȘEDINTE,
Ion Dumitrel

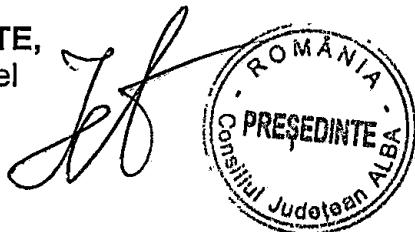

AVIZAT,
SECRETARUL JUDEȚULUI,
Hurbean Mariana
M. Hurbean

Înregistrat sub nr. 222
Alba Iulia, 11 octombrie 2011

ROMÂNIA
JUDEȚUL ALBA
CONSILIUL JUDEȚEAN
Biroul Resurse Umane si Gestiunea Funcțiilor Publice
Nr. 12.936/11.10.2011

RAPORT DE SPECIALITATE

la proiectul de hotărâre privind aprobarea Organigramei si a Statului de funcții
ale Spitalului de Pneumoftiziologie Aiud

În temeiul art. 19 din O.U.G. nr. 162/2008 a fost adoptată Hotărârea Guvernului nr. 529/2010 prin care s-a aprobat Lista unităților sanitare publice cu paturi pentru care se transferă managementul asistenței medicale către autoritățile administrației publice locale, prevăzută în anexa nr. 2 la această hotărâre.

În cuprinsul acestei anexe, Spitalul de Pneumoftiziologie Aiud este nominalizat ca unitate sanitară publică cu paturi pentru care se transferă managementul asistenței medicale către Consiliul județean Alba.

Avand in vedere propunerile privind Organigramei si a Statului de funcții ale Spitalului de Pneumoftiziologie Aiud comunicate prin adresa nr.2.052/2011 s-a initiat proiectul de hotarare nr. 222 din 11.10.2011

În conformitate cu prevederile art. 91 alin. (1) lit. d) din Legea nr. 215/2001 privind administrația publică locală, republicată, cu modificările și completările ulterioare, una dintre principalele categorii de atribuții pe care le îndeplinește consiliul județean este aceea privind gestionarea serviciilor publice din subordine.

Conform prevederilor art. 15 din Hotărârea Guvernului nr.56/2009 pentru aprobarea Normelor metodologice de aplicare a Ordonanței de urgenta a Guvernului nr. 162/2008 privind transferul ansamblului de atributii si competente exercitate de Ministerul Sanatatii catre autoritatile administratiei publice locale, Consiliul Judetean Alba aprobă si modifica ștatele de funcții ale unităților sanitare subordonate, cu încadrarea în normativele de personal și în bugetul de venituri și cheltuieli aprobat precum si organigrama și modificarea acesteia.

Statul de functii include numărul de personal necesar pentru desfășurarea in condiții optime a activității medicale, respectând normativele de personal pe fiecare sectie, compartiment, birou, serviciu si include atat posturile ocupate cat si cele vacante.

Organigrama si statul de functii ale unitatii respecta in principiu structura organizatorica prin redarea schemica in toate detaliile a organizării, a subordonării si a legăturilor dintre secțiile, compartimentele, birourilor si serviciile unității.

În acest sens, propunem inițierea proiectului de hotărâre privind aprobarea Organigramei si a Statului de funcții ale Spitalului de Pneumoftiziologie Aiud.

SEF BIROU
HORATIU SUCIU

A handwritten signature in black ink, appearing to be 'H. SUCIU', is written over the printed name 'HORATIU SUCIU'. The signature is stylized and somewhat abstract, with a prominent vertical stroke and a horizontal stroke extending to the right.

Anexa nr. 1

la Proiectul de Hotarare a Consiliului Judetean Alba nr.222/11.10.2011

ORGANIGRAMA
SPITALUL DE PNEUMFTIZIOLOGIE AIUD

Total posturi : 127, din care

- Comitet director : 3

- de conducere : 6

- de executie : 118

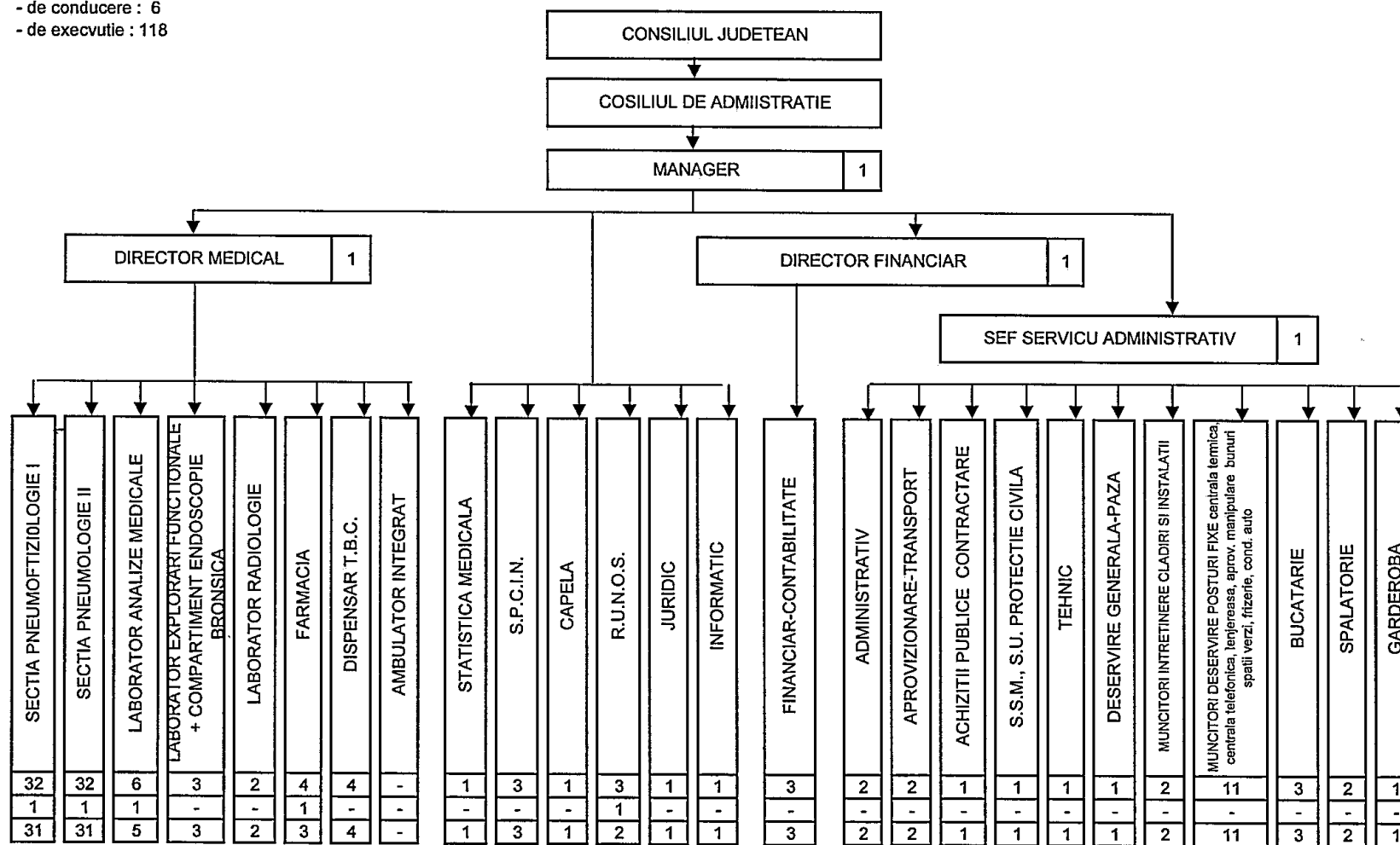

STAT DE FUNCTII
al Spitalului de Pneumoftiziologie Aiud

Nr. crt.	Denumirea functiei	Nivel studii	Specialitatea	Numar posturi
0	1	2	3	4
COMITET DIRECTOR				
1	Manager I	S	Subinginer	1
2	Director medical I	S	Medic pneumolog	1
3	Director financiar contabil I	S	Economist	1
A. Structuri medicale				
SECTIA PNEUMOLOGIE I				
4	Sef sectie I	S	Pneumologie	1
5	Medic primar	S	Pneumologie	1
6-7	Medic specialist	S	Pneumologie	2
8	Asistent medical principal - sef	PL	Medicina generala	1
9-16	Asistent medical principal	PL	Medicina generala	8
17-21	Asistent medical	PL	Medicina generala	5
22	Asistent medical debutant	PL	Medicina generala	1
23-29	Infirmiera, agent DDD	G	Infirmier	7
30-35	Ingrijitor curatenie, brancardier	G	Ingrijitor curatenie	6
				32
SECTIA PNEUMOLOGIE II				
36	Sef sectie I	S	Pneumologie	1
37-38	Medic primar	S	Pneumologie	2
39	Medic specialist	S	Pneumologie	1
40	Asistent medical principal - sef	PL	Medicina generala	1
41-48	Asistent medical principal	PL	Medicina generala	8
49-53	Asistent medical	PL	Medicina generala	5
54	Asistent medical debutant	PL	Medicina generala	1
55-61	Infirmiera, agent DDD	G	Infirmier	7
62-67	Ingrijitor curatenie, brancardier	G	Ingrijitor curatenie	6
				32
LABORATOR ANALIZE MEDICALE				
68	Sef laborator I	S	Laborator	1
69	Medic specialist	S	Laborator	1
70	Biolog/biochimist	S	Biolog/biochimist	1
71-72	Asistent medical principal	PL	Laborator	2
73	Ingrijitor curatenie	G	Ingrijitor curatenie	1
				6
LABORATOR RADIOLOGIE				
74	Medic specialist	S	Radiologie	1
75	Asistent medical principal	PL	Radiologie	1
				2
LABORATOR EXPLORARI FUNCIONALE + Comp.ENDOSCOPIE BRONSICA				
76-77	Medic specialist	S	Pneumologie	2
78	Asistent medical principal	PL	Medicina generala	1
				3

FARMACIA				
79	Farmacist sef I	S	Farmacie	1
80	Asistent medical principal	PL	Farmacie	1
81	Asistent medical	PL	Farmacie	1
82	Ingrijitor curatenie	G	Ingrijitor curatenie	1
				4
DISPENSAR TBC				
83	Medic specialist	S	Pneumologie	1
84-85	Asistent medical principal	PL	Medicina generala	2
86	Ingrijitor curatenie	G	Ingrijitor curatenie	1
				4
STATISTICA MEDICALA				
87	Registrator medical principal	M		1
				1
S.P.C.I.N (Ord.916/2006)				
88	Medic specialist	S	Epidemiologie	1
89	Asistent medical	PL	Epidemiologie	1
90	Infirmiera, agent DDD	G	Agent DDD	1
				3
B. Structuri functionale- aparat functional				
CAPELA				
91	Preot II	S	Preot	1
				1
Birou R.U.N.O.S.				
92	Sef birou I	S	Economist	1
93	Economist IA	S	Economist	1
94	Economist III	S	Economist	1
				3
Comp.JURIDIC				
95	Consilier juridic	S	Jurist	1
				1
Comp. de INFORMATICA				
96	Analist, programat, ing.de sist .I	S	Informatica	1
				1
Comp.FINANCIAR CONTABILITATE				
97-98	Economist IA	S	Economist	2
99	Economist I	S	Economist	1
				3
SERVICIUL ADMINISTRATIV				
100	Sef serviciu I	S	Inginer	1
ADMINISTRATIV				
101	Referent	M	Referent	1
102	Functionar, arhivar	M	Arhivar	1
APROVIZIONARE				
103	Referent/merceolog I	M	Referent/merceolog	1
104	Magaziner	M		1
ACHIZITII PUBLICE , CONTRACTARE				
105	Referent I	M		1
Comp SSM, SU, PROTECTIE CIVILA				
106	Inginer IA	S	Inginer	1
TEHNIC				
107	Inginer IA	S	Inginer	1
				8
DESERVIRE GENERALA				
108	Portar, paznic		Agent paza si ordine	1
				1
MUNCITORI INTRETINERE CLADIRI si INSTALATII				

109	Muncitor calificat II		Zugrav-vopsitor	1
110	Muncitor calificat IV		Electrician	1
				2
MUNCITORI DESERVIRE POSTURI FIXE				
Centrala termica				
111-113	Muncitor calificat II		Fochist	3
Centrala telefonica				
114-115	Muncitor calificat IV		Telefonist	2
Confectionare, reparare si intretinere inventar moale				
116	Muncitor calificat IV		croitor	1
Aprovizionare, depozitare, manipulare bunuri				
117	Muncitor necalificat		Manipulant bunuri	1
Spatii verzi				
118	Muncitor calificat III		Horticultor	1
119	Muncitor necalificat			1
Frizeria*				
120	Muncitor calificat IV		Frizer	1
Conducere auto				
121	Sofer		Sofer	1
				11
MUNCITORI PREPARARE HRANA				
122	Muncitor calificat III		Bucatar	1
123-124	Muncitor calificat IV		Bucatar	2
				3
SPALATORIE				
125	Spalatoarea cu gestiune	M	Spalatoarea	1
126	Spalatoarea	M	Spalatoarea	1
				2
GARDEROBA				
127	Garderobier	M;G	Garderobier	1
	TOTAL POSTURI			127

EXPUNERE DE MOTIVE

**la proiectul de hotărâre pentru modificarea și completarea Hotărârii Consiliului Județean
Alba nr. 23/28 ianuarie 2010 privind aderarea Consiliului Județean Alba la
Asociația CulturArt**

Prin Hotărârea Consiliului Județean Alba nr. 23/28 ianuarie 2011 s-a aprobat aderarea Consiliului Județean Alba la Asociația CulturArt, cuantumul cotizației anuale a Consiliului Județean Alba și s-a desemnat Președintele Consiliului Județean Alba, în calitate de reprezentant al Consiliului Județean Alba în Consiliul director al acestei asociații.

În conformitate cu dispozițiile art. 21 alin. (1) din Legea nr. 215/2001 a administrației publice locale, republicată, cu completările și modificările ulterioare, unitățile administrativ-teritoriale sunt persoane juridice de drept public, cu capacitate juridică deplină și patrimoniu propriu. Acestea sunt subiecte juridice de drept fiscal, titulare ale codului de înregistrare fiscală și ale conturilor deschise la unitățile teritoriale de trezorerie, precum și la unitățile bancare. Unitățile administrativ-teritoriale sunt titulare ale drepturilor și obligațiilor ce decurg din raporturile cu alte persoane fizice sau juridice, în condițiile legii.

În considerarea acestei prevederi legale, se impune modificarea art. 1 și 2 din Hotărârea Consiliului Județean Alba nr. 23/28 ianuarie 2011, în sensul de a se institui calitatea Județului Alba ca persoană juridică, prin Consiliul Județean Alba, de membru titular la Asociația CulturArt precum și obligația acestuia de alocare a cotizației anuale în cuantumul prevăzut la art. 2 din această hotărâre.

Această modificare se impune și raportat la prevederile art. IX din OUG nr. 63/2010 pentru modificarea și completarea Legii nr. 273/2006 privind finanțele publice locale, în temeiul cărora s-a schimbat certificatul de înregistrare fiscală având ca titular „CONSILIUL JUDEȚEAN...” și s-a înscris în acesta ca titular de cont „JUDEȚUL ALBA”.

Față cererea subsemnatului înregistrată sub nr. 12951/12.10 2011 cu privire la renunțarea la calitatea de reprezentant al Consiliului Județean Alba în Consiliul director al Asociației CulturArt este de asemenea, necesară abrogarea prevederilor art. 3 din Hotărârea Consiliului Județean Alba nr. 23/28 ianuarie 2011 și este necesară desemnarea reprezentantului Județului Alba în Adunarea Generală a Asociației CulturArt în persoana doamnei Grigoruț Ana Maria, consilier superior în aparatul de specialitate al Consiliului Județean Alba

Având în vedere cele prezentate, în temeiul art. 38 alin. (1) din Regulamentul de organizare și funcționare a Consiliului Județean Alba, inițiez proiectul de hotărâre pentru modificarea și completarea Hotărârii Consiliului Județean Alba nr. 23/28 ianuarie 2010 privind aderarea Consiliului Județean Alba la Asociația CulturArt.

Președinte,
Ion DUMITREL

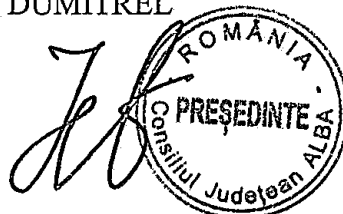

PROIECT DE HOTĂRÂRE

pentru modificarea și completarea Hotărârii Consiliului Județean Alba nr. 23/28 ianuarie 2010 privind aderarea Consiliului Județean Alba la Asociația CulturArt

Consiliul Județean Alba, întrunit în ședință ordinară în data de 20 octombrie 2011;

Luând în dezbateri:

- Expunerea de motive la Proiectul de hotărâre pentru modificarea și completarea Hotărârii Consiliului Județean Alba nr. 23/28 ianuarie 2010 privind aderarea Consiliului Județean Alba la Asociația CulturArt;

- Raportul de specialitate comun nr. 12952/ 12 octombrie 2011 al Direcției relații publice și informatică și al Direcției juridică și administrație publică;

Luând în considerare:

- Hotărârea Consiliului Județean Alba nr. 23/28 ianuarie 2010 privind aderarea Consiliului Județean Alba la Asociația CulturArt;

Văzând:

- Cererea de renunțare la calitatea de reprezentat al Consiliului Județean Alba în Consiliul director al Asociației CulturArt, înregistrată sub nr. 12951/ 12.10.2011;

Având în vedere prevederile:

- Ordonanței Guvernului nr.26/2000 cu privire la asociații și fundații, cu modificările și completările ulterioare.

- art. IX din OUG nr. 63/2010 pentru modificarea și completarea Legii nr. 273/2006 privind finanțele publice locale, precum și pentru stabilirea unor măsuri financiare;

În temeiul art. 97 alin.(1) și 115 alin. (1) litera "c" din Legea nr. 215/2001 privind administrația publică locală, republicată, cu modificările și completările ulterioare, adoptă prezenta:

HOTĂRÂRE

Art. I. Hotărârea Consiliului Județean Alba nr. 23/28 ianuarie 2010 privind aderarea Consiliului Județean Alba la Asociația CulturArt, se modifică după cum urmează:

1. „Art. 1.- Se aprobă aderarea Județului Alba, prin Consiliul Județean Alba la Asociația CulturArt, cu sediul în Alba Iulia, str. Toporașilor, bl. CT 15, apt.6 , Județul Alba”

2. „Art. 2. - Se aprobă alocarea din bugetul propriu al Județului Alba a sumei de 12.000 lei, reprezentând cotizația anuală a Județului Alba către Asociația CulturArt”.

3. „Art. 3. - Articolul 3 din Hotărârea Consiliului Județean Alba nr. 23/28 ianuarie 2010 privind aderarea Consiliului Județean Alba la Asociația CulturArt, se abrogă.”

Art. II. După art.3 din Hotărârea Consiliului Județean Alba nr. 23/28 ianuarie 2010 privind aderarea Consiliului Județean Alba la Asociația CulturArt se introduce un nou articol, articolul 4 cu următorul cuprins:

„Art.4. Doamna Grigoruț Ana Maria, consilier superior în aparatul de specialitate al Consiliului Județean Alba, se desemnează în calitate de reprezentant al Județului Alba, în Adunarea generală a Asociației CulturArt.

Prezenta hotărâre se comunică și se înaintează:

- Instituției Prefectului - Județul Alba;

- Asociației CulturArt;

- doamnei Grigoruț Ana Maria

- Direcțiilor din aparatul de specialitate al Consiliului Județean Alba.

PREȘEDINTE,
ION DUMITREL



AVIZAT,
SECRETARUL JUDEȚULUI
MARIANA HURBEAN

Alba Iulia, 12.10.2011
Înregistrat sub nr. 223

RAPORT DE SPECIALITATE

la proiectul de hotărâre pentru modificarea și completarea Hotărârii Consiliului Județean Alba nr. 23/28 ianuarie 2010 privind aderarea Consiliului Județean Alba la Asociația CulturArt

În anul 2006 mai multe persoane fizice au constituit Asociația CulturArt cu sediul în Alba Iulia, str. Toporașilor, bl. CT 15, apt. 6, județul Alba, în scopul promovării artei și culturii. Potrivit acestui scop asociația a desfășurat și desfășoară activități menite a promova patrimoniul cultural al Județului Alba pe plan intern și internațional prin conferințe, expoziții, concerte, festivaluri, având grup țintă tinerii.

Prin art. 1 și 2 din Hotărârea Consiliului Județean Alba nr. 23/28 ianuarie 2010 s-a aprobat aderarea Consiliului Județean Alba la Asociația CulturArt, cuantumul cotizației anuale a Consiliului Județean Alba și s-a desemnat Președintele Consiliului Județean Alba, în calitate de reprezentant al Consiliului Județean Alba în Consiliul director al acestei asociații.

Potrivit dispozițiilor art. 21 alin. (1) din Legea nr. 215/2001 a administrației publice locale, republicată, cu completările și modificările ulterioare, unitățile administrativ-teritoriale sunt persoane juridice de drept public, cu capacitate juridică deplină și patrimoniu propriu. Acestea sunt subiecte juridice de drept fiscal, titulare ale codului de înregistrare fiscală și ale conturilor deschise la unitățile teritoriale de trezorerie, precum și la unitățile bancare. Unitățile administrativ-teritoriale sunt titulare ale drepturilor și obligațiilor ce decurg din raporturile cu alte persoane fizice sau juridice, în condițiile legii.

În temeiul acestei prevederi legale și raportat la prevederile art. IX din OUG nr. 63/2010 pentru modificarea și completarea Legii nr. 273/2006 privind finanțele publice locale, în temeiul cărora s-a schimbat certificatul de înregistrare fiscală având ca titular „CONSILIUL JUDEȚEAN ...” și s-a înscris în acesta ca titular de cont „JUDEȚUL ALBA” se impune modificarea art. 1 și 2 din Hotărârea Consiliului Județean Alba nr. 23/28 ianuarie 2010, în sensul de a se institui calitatea Județului Alba ca persoană juridică, prin Consiliul Județean Alba, de membru titular al Asociației CulturArt, precum și obligația acestuia de alocare a cotizației anuale în cuantumul prevăzut la art. 2 din această hotărâre.

Față de cererea domnului Ion Dumitrel, Președintele Consiliului Județean Alba, înregistrată sub nr. 12951/12.10.2011, cu privire la renunțarea la calitatea de reprezentant al Consiliului Județean Alba în Consiliul director al Asociației CulturArt se impune abrogarea prevederilor art. 3 din Hotărârea Consiliului Județean Alba nr. 23/28 ianuarie 2011.

Potrivit prevederilor art. 19 pct. 1 din Statutul Asociației CulturArt „Adunarea Generală este organul de conducere al asociației, care se compune din totalitatea asociațiilor”. În considerarea acestor prevederi este necesară desemnarea reprezentantului Județului Alba în Adunarea generală a Asociației CulturArt în persoana doamnei Grigoruț Ana Maria, consilier superior în aparatul de specialitate al Consiliului Județean Alba.

Din considerentele arătate, considerăm oportună și legală aprobarea modificării și completării Hotărârii Consiliului Județean Alba nr. 23/28 ianuarie 2010 privind aprobarea aderării Consiliului Județean Alba la Asociația CulturArt.

Director executiv
Bodea Ioan

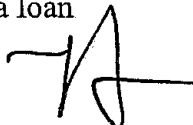

Director executiv
Negruț Liliana

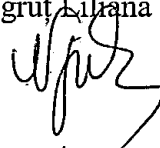

CĂTRE
CONSILIUL JUDEȚEAN ALBA

Subsemnatul Ion Dumitrel – președinte al Consiliului Județean Alba, prin prezenta înțeleg să renunț la calitatea de reprezentant al Consiliului Județean Alba în Consiliul director al Asociației CulturArt.

Alba Iulia, 12 octombrie 2011

Ion Dumitrel,



Proiect de hotărâre
privind desemnarea reprezentantului Județului Alba în Adunarea Generală a Asociației
„CLUBUL SPORTIV DE VOLEI ALBA-BLAJ”

Consiliul Județean Alba, întrunit în ședință ordinară în data de 20 octombrie 2011;

Luând în dezbateri:

- Expunerea de motive la Proiectul de hotărâre privind desemnarea reprezentantului Județului Alba în Adunarea Generală a Asociației „CLUBUL SPORTIV DE VOLEI ALBA-BLAJ”;

- Raportul de specialitate nr. 12969/ 12.10.2011 al Direcției Juridică și Administrație Publică;

Luând în considerare:

- Hotărârea Consiliului Județean Alba nr.45/27 ianuarie 2011 privind participarea județului Alba, prin Consiliul Județean Alba, la constituirea Asociației „CLUBUL SPORTIV DE VOLEI ALBA-BLAJ”, în calitate de membru fondator;

- Hotărârea Consiliului Județean Alba nr.167/25 august 2011 privind desemnarea reprezentantului Județului Alba în Adunarea Generală a Asociației „CLUBUL SPORTIV DE VOLEI ALBA-BLAJ”

Văzând:

- Cererea de renunțare la calitatea de reprezentat al Județului Alba în Adunarea Generală a Asociației „CLUBUL SPORTIV DE VOLEI ALBA-BLAJ”, înregistrată sub nr. 12955/12.10.2011.

Având în vedere prevederile:

- Ordonanței Guvernului nr.26/2000 cu privire la asociații și fundații, cu modificările și completările ulterioare.

În temeiul art. 97 alin.(1) și 115 alin. (1) litera “c” din Legea nr. 215/2001 privind administrația publică locală, republicată, cu modificările și completările ulterioare, adoptă prezenta:

HOTĂRÂRE

Art. 1 Se desemnează domnul Bodea Ioan, director executiv al Direcției Relații Publice și Informatică a Consiliului Județean Alba, în calitate de reprezentant al Județului Alba în Adunarea Generală a Asociației „CLUBUL SPORTIV DE VOLEI ALBA-BLAJ”.

Art.2 Hotărârea Consiliului Județean Alba nr.167/25 august 2011 privind desemnarea reprezentantului Județului Alba în Adunarea Generală a Asociației „CLUBUL SPORTIV DE VOLEI ALBA-BLAJ” se abrogă.

Prezenta hotărâre se comunică și se înaintează:

- Instituției Prefectului - Județul Alba;
- Asociației „CLUBUL SPORTIV DE VOLEI ALBA-BLAJ”
- Direcțiilor din aparatul de specialitate al Consiliului Județean Alba.
- Doamnei Oprean Sorina,
- Domnului Bodea Ioan

PREȘEDINTE,
ION DUMITREL

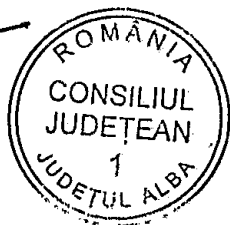

Alba Iulia, 12.10.2011
Înregistrat sub nr. 224

AVIZAT,
SECRETARUL JUDEȚULUI
MARIANA HURBEAN

ROMÂNIA
JUDEȚUL ALBA
CONSILIUL JUDEȚEAN
PREȘEDINTE

EXPUNERE DE MOTIVE

la proiectul de hotărâre privind desemnarea reprezentantului Județului Alba în
Adunarea Generală a Asociației „CLUBUL SPORTIV DE VOLEI ALBA-BLAJ”

Prin Hotărârea Consiliului Județean Alba nr. 45/27.01.2011 s-a aprobat participarea Județului Alba prin Consiliul Județean Alba, în calitate de membru fondator la constituirea Asociației „CLUBUL SPORTIV DE VOLEI ALBA-BLAJ”, potrivit actului constitutiv și statutului anexe la această hotărâre.



Prin Hotărârea Consiliului Județean Alba nr.167/25 august 2011 privind desemnarea reprezentantului Județului Alba în Adunarea Generală a Asociației „CLUBUL SPORTIV DE VOLEI ALBA-BLAJ” s-a desemnat doamna Oprean Sorina, consilier principal în cadrul aparatului de specialitate al autorității noastre în calitate de reprezentant al Județului Alba în Adunarea Generală a asociației mai sus menționate.

Față de cererea doamnei Oprean Sorina înregistrată sub nr. 12955/12.10.2011 cu privire la renunțarea la calitatea de reprezentant al Județului Alba în Adunarea generală a Asociației „CLUBUL SPORTIV DE VOLEI ALBA-BLAJ” este necesară desemnarea reprezentantului Județului Alba în Adunarea generală a Asociației „CLUBUL SPORTIV DE VOLEI ALBA-BLAJ”, în persoana domnului Bodea Ioan, director executiv al Direcției Relații Publice și Informatică a Consiliului Județean Alba

Având în vedere cele prezentate, în temeiul art. 38 alin. (1) din Regulamentul de organizare și funcționare a Consiliului Județean Alba, inițiez proiectul de hotărâre privind desemnarea reprezentantului Județului Alba în Adunarea generală a Asociației „CLUBUL SPORTIV DE VOLEI ALBA-BLAJ”.

Președinte,

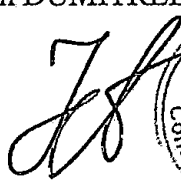
Ion DUMITREL

RAPORT DE SPECIALITATE
la proiectul de hotărâre privind desemnarea reprezentantului Județului Alba în
Adunarea Generală a Asociației „CLUBUL SPORTIV DE VOLEI ALBA-BLAJ”

Prin Actul constitutiv al Asociației „CLUBUL SPORTIV DE VOLEI ALBA-BLAJ”, aprobat prin Hotărârea Consiliului Județean Alba nr.45/27.01.2011, a fost constituită Adunarea Generală a acestei asociații, ca organ de conducere format din toți reprezentanții membrilor asociați.

Potrivit dispozițiilor art.9 din Actul constitutiv, domnul Ion Dumitrel – președinte al Consiliului Județean Alba a fost numit în calitate de reprezentant al Județului Alba în prima Adunare Generală a Asociației.

Având în vedere cererea înregistrată sub nr. 10551/17.08.2011 cu privire la renunțarea Președintelui Consiliului Județean Alba la calitatea de reprezentant al Județului Alba în Adunarea generală a Asociației „CLUBUL SPORTIV DE VOLEI ALBA-BLAJ”, s-a propus desemnarea reprezentantului Județului Alba în Adunarea generală a Asociației „CLUBUL SPORTIV DE VOLEI ALBA-BLAJ”, în persoana doamnei Oprean Sorina, consilier principal în cadrul aparatului de specialitate al Consiliului Județean Alba.

Față de cererea doamnei Oprean Sorina înregistrată sub nr. 12955/12.10.2011 cu privire la renunțarea la calitatea de reprezentant al Județului Alba în Adunarea generală a Asociației „CLUBUL SPORTIV DE VOLEI ALBA-BLAJ” este necesară desemnarea reprezentantului Județului Alba în Adunarea generală a Asociației „CLUBUL SPORTIV DE VOLEI ALBA-BLAJ”, în persoana domnului Bodea Ioan, director executiv al Direcției Relații Publice și Informatică a Consiliului Județean Alba

Din considerentele arătate, considerăm oportună și legală aprobarea desemnării reprezentantului Județului Alba în Adunarea Generală a Asociației „CLUBUL SPORTIV DE VOLEI ALBA-BLAJ”.

Director executiv

Negruț Liliana



Către,

Consiliul Județean Alba

Subsemnata Oprean Sorina, consilier în cadrul Compartimentului Cultură, Educație și Relații Interinstituționale – Coșiliul județean ALBA, prin prezentă dorește să renunț la calitatea de reprezentant al Consiliului Județean Alba în Adunarea Generală a Asociației „Club Sportiv de volei Alba-Blaj”;

Alba Iulia,

12.10.2011



EXPUNERE DE MOTIVE

la proiectul de hotărâre pentru aprobarea concesiunii către S.C. APA CTTA S.A. Alba a bunului „Tronson Lancrăm - Daia Română – investiție în curs” din cadrul obiectivului „Sistem microregional de alimentare cu apă a comunelor Daia Română, Cut, Câlnic, Șpring, Doștat și a localității Răhău, județul Alba”

Obiectivul de investiții “Sistem microregional de alimentare cu apă a comunelor Daia Română, Cut, Câlnic, Șpring, Doștat și a localității Răhău, județul Alba”, este cuprins în Lista de investiții a Consiliului Județean Alba începând cu anul 2009.

Lucrarea a fost licitată în anul 2009, fiind atribuită Asociației SC Condor SA Deva - SC IMI Mocira Maramureș, în urma soluționării de către Consiliul Național de Soluționare a Contestațiilor, prin Decizia nr. 827/C1/5643 din 05.12.2008, a contestației formulate de SC Condor SA Deva împotriva rezultatului procedurii și a soluționării de către Curtea de Apel Alba, prin Decizia nr. 137/CA/2009 a plângerii formulate de Consiliul Județean Alba împotriva Deciziei CNSC. A fost încheiat contractul de lucrări nr. 4.249 / 4.440 / 02.04.2009, cu o valoarea de 9.948.339,91 lei, fără TVA și o durată de execuție de 18 luni.

La data de 15.01.2011 contractul s-a încheiat prin ajungere la termen, fiind executate aproximativ 29% din lucrări. Lucrările executate sunt pe tronsonul de la Lancrăm (racordul la magistrala de apă) până la Daia Română și începute pe tronsonul Daia Română – Vingard.

Datorită faptului că pe tronsonul Lancrăm – Daia Română, lucrările sunt executate în procent de aproximativ 75 %, pentru a se evita degradarea lucrărilor executate și vandalizarea acestora, întrucât sunt amplasate în câmp deschis și nu sunt păzite, soluția identificată este de a concesiunea acestui tronson către SC Apa CTTA Alba, pentru finalizare și punere în funcțiune. Concesionarea se va face în conformitate cu prevederile Contractului de delegare a gestiunii serviciilor publice de alimentare cu apă și canalizare.

Finanțarea restului de executat pentru punerea în funcțiune se va asigura de către Consiliul Județean Alba prin Fondul de Intreținere, Încalzire și Dezvoltare.

Față de cele de mai sus, având în vedere prevederile art. 8, art. 9 - alin.9.1 și art. 20 din Contractul de delegare a gestiunii serviciilor publice de alimentare cu apă și canalizare, a Legii nr. 273/2006 privind finanțele publice locale, cu modificările și completările ulterioare, art. 91-(1), lit. b) și 91 – (4), lit a) din Legea administrației publice locale nr. 215/2001, republicată, cu modificările și completările ulterioare, propunem spre aprobarea Consiliului județean Alba concesiunea către S.C. APA CTTA S.A. Alba a bunului „Tronson Lancrăm - Daia Română – investiție în curs” din cadrul obiectivului „Sistem microregional de alimentare cu apă a comunelor Daia Română, Cut, Câlnic, Șpring, Doștat și a localității Răhău, județul Alba” pentru finalizare și punere în funcțiune.

PREȘEDINTE,

Ion Dumitrel



PROIECT DE HOTĂRÂRE

pentru aprobarea concesiunii către S.C. APA CTTA S.A. Alba a bunului „Tronson Lancrăm - Daia Română – investiție în curs” din cadrul obiectivului „Sistem microregional de alimentare cu apă a comunelor Daia Română, Cut, Călnic, Șpring, Doștat și a localității Răhău, județul Alba”

Consiliul Județean Alba, întrunit în ședință ordinară în data de 20.10.2011;

Luând în dezbateri:

- Expunerea de motive la proiectul de hotărâre pentru aprobarea concesiunii către S.C. APA CTTA S.A. Alba a bunului „Tronson Lancrăm - Daia Română – investiție în curs” din cadrul obiectivului „Sistem microregional de alimentare cu apă a comunelor Daia Română, Cut, Călnic, Șpring, Doștat și a localității Răhău, județul Alba”

- Raportul de specialitate comun al Direcției tehnice și al Direcția Dezvoltare și Bugete nr. 13.000/12.10.2011 la proiectul de hotărâre pentru aprobarea concesiunii către S.C. APA CTTA S.A. Alba a bunului „Tronson Lancrăm - Daia Română – investiție în curs” din cadrul obiectivului „Sistem microregional de alimentare cu apă a comunelor Daia Română, Cut, Călnic, Șpring, Doștat și a localității Răhău, județul Alba”.

Având în vedere prevederile:

Art. 8, art. 9 - alin.9.1 și art. 20 din Contractul de delegare a gestiunii serviciilor publice de alimentare cu apă și canalizare;

Legii nr. 273/2006 privind finanțele publice locale, cu modificările și completările ulterioare;

Art. 91-(1), lit. „b” și art. 91-(4), lit. „a” din Legea administrației publice locale nr. 215/2001, republicată, cu modificările și completările ulterioare;

În temeiul prevederilor art. 97 - (1) și art. 115 - (1), lit. c din Legea administrației publice locale nr. 215/2001, republicată, cu modificările și completările ulterioare, adoptă prezenta:

HOTĂRÂRE

Art.1. Se aprobă concesiunea către S.C. APA CTTA S.A. Alba a bunului „Tronson Lancrăm - Daia Română - investiție în curs”, cu valoare totală de 3.221.625,59 lei, din cadrul

obiectivului „Sistem microregional de alimentare cu apă a comunelor Daia Română, Cut, Câlnic, Șpring, Doștat și a localității Răhău, județul Alba”.

Art.2. Predarea – preluarea bunului se va face în termen d 10 zile de la .data comunicării hotărârii, prin protocol încheiat între părțile interesate, iar finanțarea restului de executat pentru punerea în funcțiune, în valoare de 1.100 mii lei, se va asigura de către Consiliul Județean Alba prin Fondul de Intreținere, Înlocuire și Dezvoltare.

Art. 3. Direcția Tehnică și Direcția Dezvoltare și Bugete, din aparatul de specialitate al Consiliului Județean Alba va duce la îndeplinire prevederile prezentei hotărâri.

Prezenta hotărâre se publică în Monitorul Oficial al județului Alba și se comunică:

- Instituției prefectului - județul Alba;
- S.C. APA CTTA S.A. Alba;
- Direcției Tehnice din cadrul Consiliului Județean Alba;
- Direcției de Dezvoltare și Bugete din cadrul Consiliului Județean Alba.

PREȘEDINTE,

Ion Dumitrel



AVIZAT,

SECRETAR GENERAL

Mariana Hurbean
Mariana Hurbean

ALBA IULIA, *13. 10. 2011*
Nr. *229*

ROMANIA
JUDETUL ALBA
CONSILIUL JUDETEAN
Direcția Tehnică
Direcția Dezvoltare și Bugete
Nr. 13.000 / 12.10.2011

RAPORT DE SPECIALITATE

la proiectul de hotărâre pentru aprobarea concesiunii către S.C. APA CTTA S.A. Alba a bunului „Tronson Lancrăm - Daia Română – investiție în curs” din cadrul obiectivului „Sistem microregional de alimentare cu apă a comunelor Daia Română, Cut, Câlnic, Șpring, Doștat și a localității Răhău, județul Alba”

In Programul de investitii publice al Consiliului judetean Alba aprobat pe anul 2011 este cuprins obiectivul de investiții **“Sistem microregional de alimentare cu apă a comunelor Daia Română, Cut, Câlnic, Șpring, Doștat și a localității Răhău, județul Alba”**.

In cursul anului 2009 obiectivul de investitii a fost scos la licitatie, fiind atribuit Asociației SC Condor SA Deva - SC IMI Mocira Maramureș. In urma soluționării de către Consiliul Național de Soluționare a Contestațiilor, prin Decizia nr. 827/C1/5643 din 05.12.2008, a contestației formulate de SC Condor SA Deva împotriva rezultatului procedurii și a soluționării de către Curtea de Apel Alba, prin Decizia nr. 137/CA/2009 a plângerii formulate de Consiliul Județean Alba împotriva Deciziei CNSC, a fost încheiat contractul de lucrări nr. 4.249 / 4.440 / 02.04.2009, cu o valoarea de 9.948.339,91 lei, fără TVA și o durată de execuție de 18 luni.

La data de 15.01.2011 contractul s-a încheiat prin ajungere la termen, fiind executate aproximativ 29% din lucrari. Lucrările executate sunt pe tronsonul de la Lancrăm (racordul la magistrala de apă) până la Daia Română și începute pe tronsonul Daia Română – Vingard.

Datorită faptului că pe tronsonul Lancrăm – Daia Română, lucrările sunt executate în procent de aproximativ 75 %, pentru a se evita degradarea lucrărilor executate și vandalizarea acestora, întrucât sunt amplasate în câmp deschis și nu sunt păzite, soluția identificată este de a concesiunea acest tronson către SC Apa CTTA SA Alba, pentru finalizare și punere în funcțiune. Concesiunea se va face în conformitate cu prevederile Contractului de delegare a gestiunii serviciilor publice de alimentare cu apă și canalizare.

Restul de executat al lucrării pe tronsonul Lancram – Daia Română urmeaza sa fie finantat de către Consiliul Județean Alba prin Fondul de Intreținere, Înlocuire și Dezvoltare de la SC APA CTTA SA Alba.

Mentionam ca societatea comerciala APA CTTA SA Alba este operatorul regional de specialitate la care Consiliul judetean Alba participa la capitalul social in proportie de 67%.

Incredintarea executarii lucrarilor pe „Tronson Lancrăm - Daia Română – investiție în curs” din cadrul obiectivului „Sistem microregional de alimentare cu apă a comunelor Daia Română, Cut, Călnic, Șpring, Doștat și a localității Răhău, județul Alba” pentru finalizare și punere în funcțiune, catre operatorul regional SC APA CTTA SA Alba, se face avand in vedere prevederilor art. 8, art. 9 - alin.9.1 și art. 20 din Contractul de delegare a gestiunii serviciilor publice de alimentare cu apă și canalizare, a Legii nr. 273/2006 privind finantele publice locale, cu modificările și completările ulterioare, art. 91-(1), lit. b) și 91 – (4), lit a) din Legea administratiei publice locale nr. 215/2001, republicată, cu modificarile si completarile ulterioare.

Față de cele arătate mai sus, se propune spre aprobare Consiliului Județean Alba a concesiunii către S.C. APA CTTA S.A. Alba a bunului „Tronson Lancrăm - Daia Română – investiție în curs” din cadrul obiectivului „Sistem microregional de alimentare cu apă a comunelor Daia Română, Cut, Călnic, Șpring, Doștat și a localității Răhău, județul Alba”, pentru finalizare și punere în funcțiune.

DIRECTOR EXECUTIV,
Dan Mihai Popescu



DIRECTOR EXECUTIV,
Marian Aitai



ROMANIA
JUDEȚUL ALBA
CONSILIUL JUDEȚEAN
PREȘEDINTE

Expunere de motive

privind rectificarea bugetului general al județului Alba, a bugetului propriu al județului Alba, a bugetului creditelor interne și a bugetului instituțiilor publice și activităților finanțate integral sau parțial din venituri proprii pe anul 2011

Bugetul general al Județului Alba pe anul 2011 aflat în executare, se impune a fi rectificat datorită suplimentării bugetului cu sume din încasări peste nivelul prognozat, respectiv pentru asigurarea bunei funcționări a unităților subordonate. Propunerea de rectificare respectă dispozițiile Legii nr. 273/2006 privind finanțele publice locale, cu modificările și completările ulterioare și ale Legii nr.286/2010 legea bugetului de stat pe anul 2011 precum și a celorlalte acte normative în vigoare și se prezintă după cum urmează:

➤ evoluția pozitivă a încasarilor pentru această perioadă a cotelor defalcate din impozitul pe venit , fapt ce impune suplimentarea acestora;

➤ urmare a analizei solicitărilor fundamentate ale ordonatorilor terțiari de credite din subordine și ale compartimentelor de specialitate din cadrul Consiliului Județean Alba și ținând cont de prevederile art. 19 din Legea nr. 273/2006 privind finanțele publice locale, cu modificările și completările ulterioare, se impune rectificarea bugetară pentru: Direcția Generală de Asistență Socială și Protecția Copilului Alba, Spitalul Județean de Urgență Alba Iulia, Spitalul de Pneumoftiziologie Aiud, Muzeul Național al Unirii Aba Iulia, Centrul de Cultură A. Bena, Centrul Militar al județului Alba, Consiliul Județean Alba, Serviciul Public Județean Salvamont, Învățământ preuniversitar de stat – învățământ special, activitatea „ Sănătate”, pentru activitățile în domeniul culturii, recreerii și religiei, acțiunile desfășurate pentru „activități educativ –sportive”, ”alte cheltuieli în domeniul asigurărilor și asistenței sociale”, ”acțiuni generale economice”, programul „transporturi”, activitatea „protecția mediului” și activitatea „turism”.

În temeiul art. 38, alin.(1) din Regulamentul de organizare și funcționare a Consiliului Județean Alba, inițiez proiectul de hotărâre înregistrat sub nr. 225/12.10.2011 privind rectificarea bugetului general al județului Alba, a bugetului propriu al județului Alba, a bugetului creditelor interne și a bugetului instituțiilor publice și activităților finanțate integral sau parțial din venituri proprii pe anul 2011.

Presedinte,
Ion Dumitrel

The image shows a handwritten signature in black ink over a circular official stamp. The stamp contains the text "ROMANIA" at the top, "PREȘEDINTE" in the center, and "Consiliul Județean ALBA" around the bottom edge.

PROIECT DE HOTĂRÂRE

privind rectificarea bugetului general al județului Alba, a bugetului propriu al județului Alba, a bugetului creditelor interne și a bugetului instituțiilor publice și activităților finanțate integral sau parțial din venituri proprii pe anul 2011

Consiliul Județean Alba întrunit în ședința ordinară din data de 20 octombrie 2011;
Luând în dezbateri :

- Expunerea de motive la proiectul de hotărâre privind rectificarea bugetului general al județului Alba, a bugetului propriu al județului Alba, a bugetului creditelor interne și a bugetului instituțiilor publice și activităților finanțate integral sau parțial din venituri proprii pe anul 2011
- Raportul de specialitate al Direcției Dezvoltare și Bugete nr. 13.017/12.10.2011, cu privire la proiectul de hotărâre înregistrat sub nr. 225 din 12 octombrie 2011.

Având în vedere prevederile :

- Legii nr.273/2006 privind finanțele publice locale, cu modificările și completările ulterioare;
- Legii nr.286/2010 privind bugetul de stat pe anul 2011;
- Legii 500/2002 privind finanțele publice, cu modificările și completările ulterioare;
- art.91 din Legea privind administrația publică locală nr.215/2001, republicată, cu modificările și completările ulterioare

În temeiul art.97 și art.115 alineatul (1) lit."c" din Legea administrației publice locale nr.215/2001, republicată, cu modificările și completările ulterioare adoptă prezenta:

HOTARARE

Art. unic: Se aprobă rectificarea bugetului general al județului Alba, a bugetului propriu al județului Alba, a bugetului creditelor interne și a bugetului instituțiilor publice și activităților finanțate integral sau parțial din venituri proprii și în consecință Hotărârea nr.33/2011, cu modificările și completările ulterioare, se rectifică, după cum urmează:

1. Articolul 1 se modifică și va avea următorul cuprins:

„Art.1 – Bugetul general al județului Alba, rectificat, pe anul 2011, se stabilește în sumă de 292.800,47 mii lei, în structura prevăzută în anexa nr.1 – parte integrantă a prezentei hotărâri.”

2. La articolul 2 alineatele (1), (2) și (3) se modifică și vor avea următorul cuprins:

„Art.2 – (1) Se aprobă bugetul propriu al județului Alba, rectificat, pe anul 2011, în sumă de 193.722,98 mii lei, în structura prevăzută în anexa nr.2 – parte integrantă a prezentei hotărâri”.

(2) Bugetul propriu al județului Alba - secțiunea de funcționare pe anul 2011, se stabilește în sumă de 158.231,38 mii lei.

(3) Bugetul propriu al județului Alba - secțiunea de dezvoltare pe anul 2011, se stabilește în sumă de 35.491,60 mii lei.

3. La articolul 3 alineatele (1) și (2) se modifică și vor avea următorul cuprins:

„Art.3 (1) Se aprobă bugetul creditelor interne rectificat, pe anul 2011, în sumă de 30.000,00 mii lei, în structura prevăzută în anexa nr.3, parte integrantă a prezentei hotărâri.

(2) Se aproba Programul obiectivelor de investiții de interes județean finanțate din creditul intern pe anul 2011, potrivit anexei 3 „a” parte integrantă ale prezentei hotărâri”.

4. La articolul 4 alineatele (1), (2) și (3) se modifică și vor avea următorul cuprins:

„Art.4 – (1) Se aprobă bugetul instituțiilor publice și activităților finanțate integral sau parțial din venituri proprii pe anul 2011, rectificat, în sumă de 80.361,49 mii lei, în structura prevăzută în anexa nr.4, parte integrantă a prezentei hotărâri

(2) Bugetul instituțiilor publice și activităților finanțate integral sau parțial din venituri proprii pe anul 2011- secțiunea de funcționare pe anul 2011, se stabilește în sumă de 75.106,68 mii lei.

(3) Bugetul instituțiilor publice și activităților finanțate integral sau parțial din venituri proprii pe anul 2011- secțiunea de dezvoltare pe anul 2011, se stabilește în sumă de 5.254,81 mii lei.”

5. La articolul 5 alineatul (1) se modifică și va avea următorul cuprins:

„Art.5 – (1) Cheltuielile rectificate pentru „Autorități executive” pe anul 2011 se stabilesc în sumă de 14.040,21 mii lei, în structura prevăzută în anexa nr.5 – parte integrantă a prezentei hotărâri.

6. La articolul 6 alineatul (1) se modifică și va avea următorul cuprins:

„Art.6 - (1) Cheltuielile rectificate pentru Serviciul public județean „Salvamont” Alba, pe anul 2011 se stabilesc în sumă de 786,28 mii lei, în structura prevăzută în anexa nr.6 – parte integrantă a prezentei hotărâri”.

7. Articolul 7 se modifică și va avea următorul cuprins:

Art.7 - Cheltuielile pentru Centrul Militar al județului Alba pe anul 2011 se stabilesc în sumă de 295,00 mii lei, în structura prevăzută în anexa nr.7 – parte integrantă a prezentei hotărâri.

8. Articolul 10 se modifică și va avea următorul cuprins:

„Art.10 - Cheltuielile rectificate pentru activitatea „Învățământul preuniversitar de stat – învățământul special”, se stabilesc în sumă de 6.190,00 mii lei, în structura prevăzută în anexa nr.10 – parte integrantă a prezentei hotărâri.”

9. La articolul 13 alineatul (1) se modifică și va avea următorul cuprins:

„Art.13 – (1) Cheltuielile rectificate pentru activitatea „Sănătate” pe anul 2011 se stabilesc în sumă de 5.260,00 mii lei, în structura prevăzută în anexa nr.12 – parte integrantă a prezentei hotărâri.”

10. Articolul 17 se modifică și va avea următorul cuprins:

Art.17 – Sprijinul financiar pentru acțiunile desfășurate pentru activități educativ – sportive, se stabilește în sumă de 1.550,00 mii lei

11. La articolul 18 alineatele (1) și (2) se modifică și vor avea următorul cuprins

„Art.18 – (1) Sprijinul financiar pentru „Alte acțiuni în domeniul culturii, recreerii și religiei”, se stabilesc în sumă de 1.645,00 mii lei , în structura prevăzută în anexa nr. 15, parte integrantă a prezentei hotărâri.

(2) Se aprobă Programul activităților în domeniul culturii, recreerii și religiei pe anul 2011, potrivit anexei nr.15 „a” și 15”b”, părți integrante ale prezentei hotărâri.”

12. La articolul 19 alineatul (1) se modifică și va avea următorul cuprins:

„Art.19 – (1). Cheltuielile rectificate pentru Direcția Generală de Asistență Socială și Protecția Copilului Alba, pe anul 2011 se stabilesc în sumă de 77.570,00 mii lei, în structura prevăzută în anexa nr.16 – parte integrantă a prezentei hotărâri.

13. Articolul 20 se modifică și va avea următorul cuprins:

„Art.20 - Cheltuielile rectificate pentru „Alte cheltuieli în domeniul asigurărilor și asistentei sociale” pe anul 2011 se stabilesc în suma de 7.160,18 mii lei, potrivit anexei 17 parte integrantă a prezentei hotărâri”.

14. Articolul 21 se modifică și va avea următorul cuprins:

Art.21– Cheltuielile pentru activitatea „Servicii și dezvoltare publică și locuințe” se stabilesc în sumă de 1.112,60,00 mii lei, în structura prevăzută în anexa nr.18 – parte integrantă a prezentei hotărâri, din care 1.100 mii lei pentru finalizare și punere în funcțiune a „Tronsonului Lancrăm - Daia Română – investiție în curs” din cadrul obiectivului „Sistem microregional de

alimentare cu apă a comunelor Daia Română, Cut, Călnic, Șpring, Doștat și a localității Răhău, județul Alba”.

15. La articolul 22 alineatele (1) și (2) se modifică și vor avea următorul cuprins

Art.22 – (1) Cheltuielile pentru activitatea „Protecția mediului” se stabilesc în sumă de 238,00 mii lei în structura prevăzută în anexa nr.19 – parte integrantă a prezentei hotărâri.

(2) Se aprobă Programul activităților în domeniul protecției mediului pe anul 2011, potrivit anexei nr.19 „a”, parte integranta a prezentei hotărâri.

16. Articolul 23 se modifică și va avea următorul cuprins:

Art. 23 - Cheltuielile rectificate pentru „Acțiuni generale economice”, pe anul 2011 se stabilesc în sumă de 1.161,61 mii lei în structura prevăzută în anexa nr.20 – parte integrantă a prezentei hotărâri.”

17. La articolul 24 alineatele (1) și (2) se modifică și vor avea următorul cuprins:

Art.24 – (1) Cheltuielile rectificate pentru activitatea „Transporturi” se stabilesc în sumă de 44.725,10 mii lei, în structura prevăzută în anexa nr.21 - parte integrantă a prezentei hotărâri.

(2) Se aproba Programul lucrărilor in domeniul transporturilor, potrivit anexelor 21 „a”, 21 „b”si 21 „d” părți integrante ale prezentei hotărâri.

18. La articolul 25 alineatele (1) și (2) se modifică și vor avea următorul cuprins:

Art.25 – (1) Cheltuielile rectificate pentru activitatea „Turism” se stabilesc în sumă de 2.665,00 lei, în structura prevăzută în anexa nr.22, parte integrantă a prezentei hotărâri.

(2) Se aprobă Programul activităților în domeniul dezvoltării turismului pe anul 2011, potrivit anexei nr.22 „a”, parte integrantă a prezentei hotărâri

19. La articolul 28 alineatulul (1) se modifică și se va introduce alin (4) si vor avea următorul cuprins:

Art.28 - (1) Se aprobă bugetul rectificat pe anul 2011, al Muzeului Național al Unirii Alba Iulia, în sumă de 2.792,87 mii lei în structura prevăzută în anexa nr.25 – parte integrantă a prezentei hotărâri.

(4) Se aprobă „Lista de investiții” și poziția grupată „Alte cheltuieli de investiții”, în structura prevăzută în anexele nr.25 „d” si 25 „e” – părți integrante ale prezentei hotărâri.

20. La articolul 30 alineatele (1) si (4) se modifică și vor avea următorul cuprins:

Art.30 - (1) Se aprobă bugetul rectificat pe anul 2011, al Centrului de Cultură „A. Bena” în suma de 1.786,00 mii lei în structura prevăzută în anexa nr.27, parte integrantă a prezentei hotărâri.”

(4) Se aprobă „Lista de investiții” și poziția grupată „Alte cheltuieli de investiții”, în structura prevăzută în anexele nr.27 „d” si 27 „e” – părți integrante ale prezentei hotărâri.

21. La articolul 33 alineatele (1) și (2) se modifică și vor avea următorul cuprins:

Art.33 – (1) Se aprobă bugetul rectificat pe anul 2011 pentru Spitalul Județean de Urgență Alba, în sumă de 65.152,54 mii lei, în structura prevăzută în anexa nr. 30 – parte integrantă a prezentei hotărâri.

(2) Se aprobă „Lista de investiții” și poziția grupată „Alte cheltuieli de investiții”, în structura prevăzută în anexele nr. 30 „a”, 30 „b”– părți integrante ale prezentei hotărâri.”

22. Articolul 34 se modifică și va avea următorul cuprins:

Art.34 - Se aprobă bugetul pe anul 2011, pentru Spitalul de Pneumoftiziologie Aiud, în sumă de 4.543,00 mii lei, în structura prevăzută în anexa nr.31 – parte integrantă a prezentei hotărâri”.

23. Articolul 36 se modifică și va avea următorul cuprins:

Art.36 – Se aproba „Lista obiectivelor de investiții” și poziția grupată „Alte cheltuieli de investiții”, pe anul 2011cu finanțare integrală sau parțială de la bugetul local repartizate pentru Județul Alba, în structura prevăzută în anexele nr. 33”a” si 33”b” părți integrante ale prezentei hotărâri.”

24. Articolul 37 se modifică și va avea următorul cuprins:

”Art.37 Se aprobă „Lista obiectivelor de investiții” pe anul 2011 cu finanțare integrală sau parțială din bugetul local propriu al județului Alba, potrivit anexei nr.34 ”a” și „Lista obiectivelor de investiții” pe anul 2011 cu finanțare integrală sau parțială din venituri proprii, potrivit anexei 34 „b” părți integrante ale prezentei hotărâri.”

Președintele Consiliului Județean Alba, domnul Ion Dumitrel, prin Direcția Dezvoltare și Bugete va duce la îndeplinire prevederile prezentei hotărâri

Prezenta hotărâre se publică în Monitorul Oficial al județului Alba, se înaintează și se comunică:

- Instituției prefectului – Județul Alba;
- Direcției Generale a Finanțelor Publice Alba;
- Trezoreriei municipiului Alba Iulia;
- Ordonatorilor terțiari de credite în extras;
- Direcțiilor din aparatul propriu de specialitate al Consiliului Județean Alba.

PREȘEDINTE,
Ion Dumitrel



AVIZAT
SECRETARUL JUDEȚULUI,
Mariana Hurbean



Inregistrat sub nr. 225
Alba Iulia, 12.10.2011

BUGETUL GENERAL AL UNITĂȚII ADMINISTRATIV-TERITORIALE
PE ANUL 2011

- mii lei -

Denumire	Cod rând	Bugetul local	Bugetul instituțiilor publice finanțate din venituri proprii și subvenții din bugetul local	Bugetul instituțiilor publice finanțate integral din venituri proprii	Bugetul împrumuturilor		Bugetul fondurilor externe nerambursabile	Total	Transferuri între bugete**) (se scad)	Total buget general
					externe	interne				
A	0	1	2	3	4	5	6	7=1+2+3+4+5+6	8	9=7-8
VENITURI TOTAL (rd.02+18+19+20+23)	01	181.044,52	79.304,42	0,00	0,00	0,00	0,00	260.348,94	11.284,00	249.064,94
Venituri curente (rd.03+17)	02	112.353,00	67.960,42	0,00	0,00	0,00	0,00	180.313,42		180.313,42
Venituri fiscale (rd.04+06+09+10+11+16)	03	110.611,00	0,00	0,00	0,00	0,00	0,00	110.611,00		110.611,00
Impozit pe venit, profit și castiguri din capital de la persoane juridice, din care:	04							0,00		0,00
Impozit pe profit	05							0,00		0,00
Impozit pe venit, profit și castiguri din capital de la persoane fizice (rd.07+ rd.08), din care:	06	37.478,00	0,00	0,00	0,00	0,00	0,00	37.478,00		37.478,00
Impozitul pe veniturile din transferul proprietăților imobiliare din patrimoniul personal *)	07							0,00		0,00
Cote și sume defalcate din impozitul pe venit	08	37.478,00						37.478,00		37.478,00
Alte impozite pe venit, profit și castiguri din capital	09							0,00		0,00
Impozite și taxe pe proprietate	10							0,00		0,00
Impozite și taxe pe bunuri și servicii (rd.12 la rd.15)	11	73.133,00	0,00	0,00	0,00	0,00	0,00	73.133,00		73.133,00
Sume defalcate din TVA	12	71.938,00						71.938,00		71.938,00
Alte impozite și taxe generale pe bunuri și servicii	13							0,00		0,00
Taxe pe servicii specifice	14							0,00		0,00
Taxe pe utilizarea bunurilor, autorizarea utilizării bunurilor sau pe desfășurarea de activități	15	1.195,00						1.195,00		1.195,00
Alte impozite și taxe fiscale	16							0,00		0,00
Venituri nefiscale	17	1.742,00	67.960,42					69.702,42		69.702,42
Venituri din capital	18		60,00					60,00		60,00
Operațiuni financiare	19							0,00		0,00
Subvenții (rd.21+22)	20	57.438,32	11.284,00	0,00	0,00	0,00	0,00	68.722,32	11.284,00	57.438,32
Subvenții de la bugetul de stat	21							0,00		0,00

Subvenții de la alte administrații	22	57.438,32	11.284,00					68.722,32	11.284,00	57.438,32
Sume primite de la UE în contul platilor efectuate	23	11.253,20						11.253,20		11.253,20
CHELTUIELI - TOTAL (rd.24+35+36+39+40)	23	193.722,98	80.361,49	0,00	0,00	30.000,00	0,00	304.084,47	11.284,00	292.800,47
Cheltuieli curente (rd.25 la rd.34)	24	179.101,64	75.344,61	0,00	0,00	9.000,00	0,00	263.446,25		263.446,25
Cheltuieli de personal	25	24.873,00	44.476,90					69.349,90		69.349,90
Bunuri si servicii	26	60.020,24	30.867,71					90.887,95		90.887,95
Dobanzi	27	4.458,00						4.458,00		4.458,00
Subvenții	28							0,00		0,00
Fonduri de rezerva	29							0,00		0,00
Transferuri între unitati ale administrației publice	30	11.392,00						11.392,00	11.284,00	108,00
Alte transferuri	31	3.806,21						3.806,21		3.806,21
Proiecte cu finanțare din Fonduri externe nerambursabile postaderare	32	15.140,19				9.000,00		24.140,19		24.140,19
Asistența socială	33	50.359,00						50.359,00		50.359,00
Alte cheltuieli	34	9.053,00						9.053,00		9.053,00
Cheltuieli de capital	35	11.848,20	5.254,81			21.000,00		38.103,01		38.103,01
Operațiuni financiare (rd.37+38)	36		0,00	0,00	0,00	0,00	0,00	0,00		0,00
Imprumuturi acordate	37							0,00		0,00
Rambursări de credite externe și interne	38	2.820,00						2.820,00		2.820,00
		-46,86	-237,93					-284,79		-284,79
Plăți efectuate în anii precedenți și recuperate în anul curent	39									
Rezerve	40							0,00		0,00
EXCEDENT(+)/DEFICIT(-) ¹⁾ (rd.01-rd.23)	41	-12.678,46	-1.057,07	0,00	0,00	-30.000,00	0,00	-43.735,53		-43.735,53
PE CAPITOLE:	42	193.722,98	80.361,49	0,00	0,00	30.000,00	0,00	304.084,47	11.284,00	292.800,47
Autorități publice și acțiuni externe	43	14.040,21	0,00	0,00	0,00	0,00	0,00	14.040,21		14.040,21
<i>Sectiunea de funcționare</i>	44	10.303,00						10.303,00		10.303,00
<i>Sectiunea de dezvoltare</i>	45	3.737,21						3.737,21		3.737,21
Alte servicii publice generale	46	1.550,28	866,40	0,00	0,00	0,00	0,00	2.416,68	764,00	1.652,68
<i>Sectiunea de funcționare</i>	47	1.517,50	849,40					2.366,90	764,00	1.602,90
<i>Sectiunea de dezvoltare</i>	48	32,78	17,00					49,78		49,78
Tranzacții privind datoria publică și împrumuturi	49	4.588,00	0,00	0,00	0,00	0,00	0,00	4.588,00		4.588,00
<i>Sectiunea de funcționare</i>	50	4.588,00						4.588,00		4.588,00
<i>Sectiunea de dezvoltare</i>	51							0,00		0,00
Transferuri cu caracter general între diferite nivele ale administrației	52	0,00	0,00	0,00	0,00	0,00	0,00	0,00		0,00
<i>Sectiunea de funcționare</i>	53							0,00		0,00
<i>Sectiunea de dezvoltare</i>	54							0,00		0,00
Aparare	55	295,00	0,00	0,00	0,00	0,00	0,00	295,00		295,00
<i>Sectiunea de funcționare</i>	56	295,00						295,00		295,00
<i>Sectiunea de dezvoltare</i>	57							0,00		0,00
Ordine publică și siguranța națională	58	175,00	0,00	0,00	0,00	0,00	0,00	175,00		175,00
<i>Sectiunea de funcționare</i>	59	175,00						175,00		175,00
<i>Sectiunea de dezvoltare</i>	60							0,00		0,00
Invatamant	61	13.838,00	0,00	0,00	0,00	0,00	0,00	13.838,00		13.838,00
<i>Sectiunea de funcționare</i>	62	13.798,00						13.798,00		13.798,00

Sectiunea de dezvoltare	63	40,00						40,00		40,00
Sanatate	64	5.260,00	69.695,54	0,00	0,00	0,00	0,00	74.955,54	5.152,00	69.803,54
Sectiunea de functionare	65	502,00	64.748,73					65.250,73	5.152,00	60.098,73
Sectiunea de dezvoltare	66	4.758,00	4.946,81					9.704,81		9.704,81
Cultura, recreere si religie	67	18.184,00	5.718,87	0,00	0,00	0,00	0,00	23.902,87	4.608,00	19.294,87
Sectiunea de functionare	68	16.597,00	5.481,87					22.078,87	4.608,00	17.470,87
Sectiunea de dezvoltare	69	1.587,00	237,00					1.824,00		1.824,00
Asigurari si asistenta sociala	70	84.730,18	0,00	0,00	0,00	1.000,00	0,00	85.730,18		85.730,18
Sectiunea de functionare	71	77.206,00						77.206,00		77.206,00
Sectiunea de dezvoltare	72	7.524,18				1.000,00		8.524,18		8.524,18
Locuinte, servicii si dezvoltare publica	73	1.112,60	0,00	0,00	0,00	2.000,00	0,00	3.112,60		3.112,60
Sectiunea de functionare	74							0,00		0,00
Sectiunea de dezvoltare	75	1.112,60				2.000,00		3.112,60		3.112,60
Protectia mediului	76	238,00	0,00	0,00	0,00	0,00	0,00	238,00		238,00
Sectiunea de functionare	77	160,00						160,00		160,00
Sectiunea de dezvoltare	78	78,00						78,00		78,00
Actiuni generale economice, comerciale si de munca	79	1.161,61	0,00	0,00	0,00	0,00	0,00	1.161,61		1.161,61
Sectiunea de functionare	80	3,00						3,00		3,00
Sectiunea de dezvoltare	81	1.158,61						1.158,61		1.158,61
Combustibili si energie	82	0,00	0,00	0,00	0,00	0,00	0,00	0,00		0,00
Sectiunea de functionare	83							0,00		0,00
Sectiunea de dezvoltare	84							0,00		0,00
Agricultura, silvicultura, piscicultura si vanatoare	85	760,00	934,68	0,00	0,00	0,00	0,00	1.694,68	760,00	934,68
Sectiunea de functionare	86	760,00	934,68					1.694,68	760,00	934,68
Sectiunea de dezvoltare	87							0,00		0,00
Transporturi	88	44.725,10	0,00	0,00	0,00	27.000,00	0,00	71.725,10		71.725,10
Sectiunea de functionare	89	30.441,88						30.441,88		30.441,88
Sectiunea de dezvoltare	90	14.283,22				27.000,00		41.283,22		41.283,22
Alte actiuni economice	91	3.065,00	3.146,00	0,00	0,00	0,00	0,00	6.211,00		6.211,00
Sectiunea de functionare	92	1.885,00	3.092,00					4.977,00		4.977,00
Sectiunea de dezvoltare	93	1.180,00	54,00					1.234,00		1.234,00

**BUGETUL LOCAL DETALIAT LA VENITURI PE CAPITOLE SI SUBCAPITOLE
SI LA CHELTUIELI PE CAPITOLE, SUBCAPITOLE SI PARAGRAFE**

20-Octombrie-2011

PROPUNERE: rectificare bugetara

(mii lei)

Denumirea indicatorilor	Cod indicator	Rand	PREVEDERI ANUALE		PREVEDERI TRIMESTRIALE				Influenta An	Influenta Trim in curs
			TOTAL	din care credite bugetare destinate stingerii platilor restante	Trim. I	Trim. II	Trim. III	Trim. IV		
TOTAL VENITURI (0002+0015+0016+0017+4502)	000102	r 1	181.044,52	0,00	50.614,80	54.515,56	42.946,88	32.967,28	147,00	147,00
VENITURI PROPRII (0002-1102-3702+0015+0016)	4802	r 2	40.415,00	0,00	11.453,35	14.929,56	5.436,01	8.596,08	1.647,00	1.647,00
I. VENITURI CURENTE(0003+0012)	0002	r 3	112.353,00	0,00	28.418,35	35.190,56	23.650,51	25.093,58	1.647,00	1.647,00
A. VENITURI FISCALE	0003	r 4	110.611,00	0,00	27.953,35	34.713,06	23.194,51	24.750,08	1.747,00	1.747,00
A1. IMPOZIT PE VENIT, PROFIT SI CASTIGURI DIN CAPITAL	0004	r 5	37.478,00	0,00	10.641,00	13.923,00	4.690,00	8.224,00	1.947,00	1.947,00
A1.2. IMPOZIT PE VENIT, PROFIT, SI CASTIGURI DIN CAPITAL DE LA PERSOANE FIZICE(cod 03.02+04.02)	0006	r 9	37.478,00	0,00	10.641,00	13.923,00	4.690,00	8.224,00	1.947,00	1.947,00
Cote si sume defalcate din impozitul pe venit(cod 04.02.01+04.02.04)	0402	r 13	37.478,00	0,00	10.641,00	13.923,00	4.690,00	8.224,00	1.947,00	1.947,00
Cote defalcate din impozitul pe venit	040201	r 14	26.300,00	0,00	6.371,00	6.545,00	6.987,00	6.397,00	1.947,00	1.947,00
Sume alocate din cotele defalcate din impozitul pe venit pentru echilibrarea bugetelor locale	040204	r 15	11.178,00	0,00	4.270,00	7.378,00	-2.297,00	1.827,00	0,00	0,00
A4. IMPOZITE SI TAXE PE BUNURI SI SERVICII(cod 11.02+12.02+15.02+16.02)	0010	r 32	73.133,00	0,00	17.312,35	20.790,06	18.504,51	16.526,08	-200,00	-200,00
Sume defalcate din TVA(cod 11.02.01 la 11.02.07)	1102	r 33	71.938,00	0,00	16.965,00	20.261,00	18.214,50	16.497,50	0,00	0,00
Sume defalcate dinTVA pentru finantarea cheltuielilor descentralizate la niv.judetelor	110201	r 34	47.119,00	0,00	12.200,00	12.200,00	11.180,00	11.539,00	0,00	0,00
Sume defalcate din taxa pe valoarea adaugata pentru drumuri	110205	r 36	13.979,00	0,00	2.065,00	5.883,00	4.175,50	1.855,50	0,00	0,00
Sume defalcate din taxa pe valoarea adaugata pentru echilibrarea bugetelor locale	110206	r 37	10.840,00	0,00	2.700,00	2.178,00	2.859,00	3.103,00	0,00	0,00
Taxe pe utilizarea bunurilor, autorizarea utilizarii bunurilor sau pe desfasurarea de activitati(cod 16.02.02+16.02.03+16.02.03+16.02.50)	1602	r 44	1.195,00	0,00	347,35	529,06	290,01	28,58	-200,00	-200,00
Impozit asupra mijloacelor de transport(cod 16.02.02.01+16.02.02.02)	160202	r 45	631,00	0,00	131,35	313,06	186,59	0,00	0,00	0,00
Impozitul asupra mijloacelor de transport detinute de persoane fizice	16020201	r 46	81,00	0,00	31,35	33,06	16,59	0,00	0,00	0,00
Impozitul asupra mijloacelor de transport detinute de persoane juridice	16020202	r 47	550,00	0,00	100,00	280,00	170,00	0,00	0,00	0,00
Taxe si tarife pentru eliberarea de licente si autorizatii de functionare	160203	r 48	564,00	0,00	216,00	216,00	103,42	28,58	-200,00	-200,00
C. VENITURI NEFISCALE	0012	r 53	1.742,00	0,00	465,00	477,50	456,00	343,50	-100,00	-100,00
C1. VENITURI DIN PROPRIETATE(cod 30.02+31.02)	0013	r 54	284,00	0,00	99,00	96,00	94,00	-5,00	-100,00	-100,00

Denumirea indicatorilor	Cod indicator	Rand	PREVEDERI ANUALE		PREVEDERI TRIMESTRIALE				Influenta An	Influenta Trim in curs
			TOTAL	din care credite bugetare destinate stingerii platilor restante	Trim. I	Trim. II	Trim. III	Trim. IV		
Venituri din proprietate(cod 30.02.01 la 30.02.50)	3002	r 55	284,00	0,00	99,00	96,00	94,00	-5,00	-100,00	-100,00
Venituri din concesiuni si inchirieri	300205	r 58	27,00	0,00	10,00	7,00	5,00	5,00	0,00	0,00
Venituri din dividende(cod 30.02.08.02)	300208	r 59	257,00	0,00	89,00	89,00	89,00	-10,00	-100,00	-100,00
Venituri din dividende de la alti platitori	30020802	r 60	257,00	0,00	89,00	89,00	89,00	-10,00	-100,00	-100,00
C2. VANZARI DE BUNURI SI SERVICII(cod 33.02+34.02+35.02+36.02+37.02)	0014	r 64	1.458,00	0,00	366,00	381,50	362,00	348,50	0,00	0,00
Venituri din prestari de servicii si alte activitati(cod 33.02.08+33.02.10+33.02.12+33.02.24+33.02.27)	3302	r 65	1.300,00	0,00	327,00	327,00	319,00	327,00	0,00	0,00
Alte venituri din prestari de servicii si alte activitati	330250	r 72	1.300,00	0,00	327,00	327,00	319,00	327,00	0,00	0,00
Amenzi, penalitati si confiscari(cod 35.02.01+35.02.02+35.02.03+35.02.50)	3502	r 76	98,00	0,00	25,00	40,50	25,00	7,50	0,00	0,00
Venituri din amenzi si alte sanctiuni aplicate potrivit dispozitiilor legale	350201	r 77	98,00	0,00	25,00	40,50	25,00	7,50	0,00	0,00
Diverse venituri(cod 36.02.01+36.02.05+36.02.11+36.02.50)	3602	r 81	60,00	0,00	14,00	14,00	18,00	14,00	0,00	0,00
Taxe speciale	360206	r 84	40,00	0,00	9,00	9,00	13,00	9,00	0,00	0,00
Alte venituri	360250	r 87	20,00	0,00	5,00	5,00	5,00	5,00	0,00	0,00
Varsaminte din sectiunea de functionare ptr finantarea sectiunii de dezvoltare a bugetului local(cu semnul minus)	370203	r 90	-5.325,51	0,00	-4.188,35	-5.252,95	3.245,62	870,17	1.626,50	1.626,50
Varsaminte din sectiunea de functionare	370204	r 91	5.325,51	0,00	4.188,35	5.252,95	-3.245,62	-870,17	-1.626,50	-1.626,50
IV. SUBVENTII	0017	r 109	57.438,32	0,00	17.076,85	14.825,00	16.197,37	9.339,10	200,00	200,00
SUBVENTII DE LA ALTE NIVELE ALE ADMINISTRATIEI PUBLICE(cod 42.02+43.02)	0018	r 110	57.438,32	0,00	17.076,85	14.825,00	16.197,37	9.339,10	200,00	200,00
Subventii de la bugetul de stat(cod 42.02.01 la 42.02.46)	4202	r 111	57.438,32	0,00	17.076,85	14.825,00	16.197,37	9.339,10	200,00	200,00
A.De capital	0019	r 112	6.225,23	0,00	2.534,00	305,00	1.606,13	1.780,10	200,00	200,00
Subventii de la bug.de stat catre bugetele locale ptr finantarea investitiilor in sanatare	420216	r 128	1.761,00	0,00	0,00	0,00	485,00	1.276,00	0,00	0,00
Subventii de la bug.de stat catre bugetele locale ptr finantarea reparatiilor capitale in sanatare	42021602	r 130	1.761,00	0,00	0,00	0,00	485,00	1.276,00	0,00	0,00
Subventii de la buget stat catre bugetele locale necesare sustinerii derularii proiectelor finant.din fonduri externe nerambursabile (FEN) postaderare	420220	r 138	4.464,23	0,00	2.534,00	305,00	1.121,13	504,10	200,00	200,00
B.Curente	0020	r 139	51.213,09	0,00	14.542,85	14.520,00	14.591,24	7.559,00	0,00	0,00
Finantarea drepturilor acordate persoanelor cu handicap	420221	r 140	50.359,00	0,00	14.330,00	14.330,00	14.330,00	7.369,00	0,00	0,00
Sume primite de admin.locale in cadrul programelor FEAGA implementate de FEAGA	420242	r 151	33,09	0,00	22,85	0,00	10,24	0,00	0,00	0,00
Subventii din bug de stat ptr finantarea camerelor agricole	420244	r 152	760,00	0,00	190,00	190,00	190,00	190,00	0,00	0,00
Subventii primite de la bug de stat ptr finantarea unor programe de interes national	420251	r 155	61,00	0,00	0,00	0,00	61,00	0,00	0,00	0,00
Subventii primite de la bug de stat ptr finantarea unor programe de interes national,destinate sect de funct a bug loc	42025101	r 156	51,80	0,00	0,00	0,00	51,80	0,00	0,00	0,00
Subventii primite de la bug de stat ptr finantarea unor programe de interes national,destinate sect de dezv a bug loc	42025102	r 157	9,20	0,00	0,00	0,00	9,20	0,00	0,00	0,00

Denumirea indicatorilor	Cod indicator	Rand	PREVEDERI ANUALE		PREVEDERI TRIMESTRIALE				Influenta An	Influenta Trim in curs
			TOTAL	din care credite bugetare destinate stingerii platilor restante	Trim. I	Trim. II	Trim. III	Trim. IV		
Sume primite de la UE/alti donatori in contul platilor efectuate si prefinantari(cod 45.02.01 la 45.02.18)	4502	r 165	11.253,20	0,00	5.119,60	4.500,00	3.099,00	-1.465,40	-1.700,00	-1.700,00
Fondul European de Dezvoltare Regionala(cod 45.02.01.01+45.02.01.02+45.02.01.03)	450201	r 166	8.198,00	0,00	4.200,00	3.000,00	2.498,00	-1.500,00	-1.500,00	-1.500,00
Sume primite in contul platilor efectuate in anul curent	45020101	r 167	2.762,00	0,00	4.200,00	3.000,00	-2.838,00	-1.600,00	-1.600,00	-1.600,00
Sume primite in contul platilor efectuate in anii anteriori	45020102	r 168	5.436,00	0,00	0,00	0,00	5.336,00	100,00	100,00	100,00
Fondul Social European(cod 45.02.02.01+45.02.02.02+45.02.02.03)	450202	r 170	2.954,20	0,00	919,60	1.500,00	500,00	34,60	-200,00	-200,00
Sume primite in contul platilor efectuate in anul curent	45020201	r 171	2.284,60	0,00	700,00	1.500,00	450,00	-365,40	-600,00	-600,00
Sume primite in contul platilor efectuate in anii anteriori	45020202	r 172	450,00	0,00	0,00	0,00	50,00	400,00	400,00	400,00
Prefinantare	45020203	r 173	219,60	0,00	219,60	0,00	0,00	0,00	0,00	0,00
Alte facilitati si instrumente postaderare(cod 45.02.16.01+45.02.16.02+45.02.16.03)	450216	r 198	101,00	0,00	0,00	0,00	101,00	0,00	0,00	0,00
Sume primite in contul platilor efectuate in anii anteriori	45021602	r 200	101,00	0,00	0,00	0,00	101,00	0,00	0,00	0,00
VENITURILE SECTIUNII DE FUNCTIONARE(cod 0002+0016+0017)	Y000102	r 214	158.231,38	0,00	38.772,85	44.457,61	41.478,17	33.522,75	3.273,50	3.273,50
VENITURI PROPRII (0002-1102-0037+0016)	Y4802	r 215	40.415,00	0,00	11.453,35	14.929,56	5.436,01	8.596,08	1.647,00	1.647,00
I. VENITURI CURENTE(0003+0012)	Y0002	r 216	107.027,49	0,00	24.230,00	29.937,61	26.896,13	25.963,75	3.273,50	3.273,50
A. VENITURI FISCALE(0004+0009+0010+0011)	Y0003	r 217	110.611,00	0,00	27.953,35	34.713,06	23.194,51	24.750,08	1.747,00	1.747,00
A1. IMPOZIT PE VENIT, PROFIT SI CASTIGURI DIN CAPITAL(0005+0006+0007)	Y0004	r 218	37.478,00	0,00	10.641,00	13.923,00	4.690,00	8.224,00	1.947,00	1.947,00
A1.2. IMPOZIT PE VENIT, PROFIT, SI CASTIGURI DIN CAPITAL DE LA PERSOANE FIZICE(cod 03.02+04.02)	Y0006	r 222	37.478,00	0,00	10.641,00	13.923,00	4.690,00	8.224,00	1.947,00	1.947,00
Cote si sume defalcate din impozitul pe venit(cod 04.02.01+04.02.04)	Y0402	r 226	37.478,00	0,00	10.641,00	13.923,00	4.690,00	8.224,00	1.947,00	1.947,00
Cote defalcate din impozitul pe venit	Y040201	r 227	26.300,00	0,00	6.371,00	6.545,00	6.987,00	6.397,00	1.947,00	1.947,00
Sume alocate din cotele defalcate din impozitul pe venit pentru echilibrarea bugetelor locale	Y040204	r 228	11.178,00	0,00	4.270,00	7.378,00	-2.297,00	1.827,00	0,00	0,00
A4. IMPOZITE SI TAXE PE BUNURI SI SERVICII(cod 11.02+12.02+15.02+16.02)	Y0010	r 245	73.133,00	0,00	17.312,35	20.790,06	18.504,51	16.526,08	-200,00	-200,00
Sume defalcate din TVA(cod 11.02.01 la 11.02.07)	Y1102	r 246	71.938,00	0,00	16.965,00	20.261,00	18.214,50	16.497,50	0,00	0,00
Sume defalcate din TVA pentru finantarea cheltuielilor descentralizate la niv.judetelor	Y110201	r 247	47.119,00	0,00	12.200,00	12.200,00	11.180,00	11.539,00	0,00	0,00
Sume defalcate din taxa pe valoarea adaugata pentru drumuri	Y110205	r 249	13.979,00	0,00	2.065,00	5.883,00	4.175,50	1.855,50	0,00	0,00
Sume defalcate din taxa pe valoarea adaugata pentru echilibrarea bugetelor locale	Y110206	r 250	10.840,00	0,00	2.700,00	2.178,00	2.859,00	3.103,00	0,00	0,00
Taxe pe utilizarea bunurilor, autorizarea utilizarii bunurilor sau pe desfasurarea de activitati(cod 16.02.02+16.02.03+16.02.03+16.02.50)	Y1602	r 256	1.195,00	0,00	347,35	529,06	290,01	28,58	-200,00	-200,00
Impozit asupra mijloacelor de transport(cod 16.02.02.01+16.02.02.02)	Y160202	r 257	631,00	0,00	131,35	313,06	186,59	0,00	0,00	0,00
Impozitul asupra mijloacelor de transport detinute de persoane fizice	Y16020201	r 258	81,00	0,00	31,35	33,06	16,59	0,00	0,00	0,00
Impozitul asupra mijloacelor de transport detinute de persoane juridice	Y16020202	r 259	550,00	0,00	100,00	280,00	170,00	0,00	0,00	0,00

Denumirea indicatorilor	Cod indicator	Rand	PREVEDERI ANUALE		PREVEDERI TRIMESTRIALE				Influenta An	Influenta Trim in curs
			TOTAL	din care credite bugetare destinate stingerii platilor restante	Trim. I	Trim. II	Trim. III	Trim. IV		
Taxe si tarife pentru eliberarea de licente si autorizatii de functionare	Y160203	r 260	564,00	0,00	216,00	216,00	103,42	28,58	-200,00	-200,00
C. VENITURI NEFISCALE (0013+0014)	Y0012	r 265	-3.583,51	0,00	-3.723,35	-4.775,45	3.701,62	1.213,67	1.526,50	1.526,50
C1. VENITURI DIN PROPRIETATE(cod 30.02+31.02)	Y0013	r 266	284,00	0,00	99,00	96,00	94,00	-5,00	-100,00	-100,00
Venituri din proprietate(cod 30.02.01 la 30.02.50)	Y3002	r 267	284,00	0,00	99,00	96,00	94,00	-5,00	-100,00	-100,00
Venituri din concesiuni si inchirieri	Y300205	r 270	27,00	0,00	10,00	7,00	5,00	5,00	0,00	0,00
Venituri din dividende(cod 30.02.08.02)	Y300208	r 271	257,00	0,00	89,00	89,00	89,00	-10,00	-100,00	-100,00
Venituri din dividende de la alti platitori	Y30020802	r 272	257,00	0,00	89,00	89,00	89,00	-10,00	-100,00	-100,00
C2. VANZARI DE BUNURI SI SERVICII(cod 33.02+34.02+35.02+36.02+37.02)	Y0014	r 276	-3.867,51	0,00	-3.822,35	-4.871,45	3.607,62	1.218,67	1.626,50	1.626,50
Venituri din prestari de servicii si alte activitati(cod 33.02.08+33.02.10+33.02.12+33.02.24+33.02.27)	Y3302	r 277	1.300,00	0,00	327,00	327,00	319,00	327,00	0,00	0,00
Alte venituri din prestari de servicii si alte activitati	Y330250	r 284	1.300,00	0,00	327,00	327,00	319,00	327,00	0,00	0,00
Amenzi, penalitati si confiscari(cod 35.02.01+35.02.02+35.02.03+35.02.50)	Y3502	r 288	98,00	0,00	25,00	40,50	25,00	7,50	0,00	0,00
Venituri din amenzi si alte sanctiuni aplicate potrivit dispozitiilor legale	Y350201	r 289	98,00	0,00	25,00	40,50	25,00	7,50	0,00	0,00
Diverse venituri(cod 36.02.01+36.02.05+36.02.11+36.02.50)	Y3602	r 293	60,00	0,00	14,00	14,00	18,00	14,00	0,00	0,00
Taxe speciale	Y360206	r 296	40,00	0,00	9,00	9,00	13,00	9,00	0,00	0,00
Alte venituri	Y360250	r 298	20,00	0,00	5,00	5,00	5,00	5,00	0,00	0,00
Transferuri voluntare, altele decat subventiile(cod 37.02.01+37.02.50)	Y3702	r 299	-5.325,51	0,00	-4.188,35	-5.252,95	3.245,62	870,17	1.626,50	1.626,50
Varsaminte din sectiunea de functionare ptr finantarea sectiunii de dezvoltare a bug local(cu semnul minus)	Y370203	r 301	-5.325,51	0,00	-4.188,35	-5.252,95	3.245,62	870,17	1.626,50	1.626,50
IV. SUBVENTII	Y0017	r 310	51.203,89	0,00	14.542,85	14.520,00	14.582,04	7.559,00	0,00	0,00
SUBVENTII DE LA ALTE NIVELE ALE ADMINISTRATIEI PUBLICE(cod 42.02+43.02)	Y0018	r 311	51.203,89	0,00	14.542,85	14.520,00	14.582,04	7.559,00	0,00	0,00
Subventii de la bugetul de stat(cod 42.02.01 la 42.02.46)	Y4202	r 312	51.203,89	0,00	14.542,85	14.520,00	14.582,04	7.559,00	0,00	0,00
B.Curente	Y0020	r 313	51.203,89	0,00	14.542,85	14.520,00	14.582,04	7.559,00	0,00	0,00
Finantarea drepturilor acordate persoanelor cu handicap	Y420221	r 314	50.359,00	0,00	14.330,00	14.330,00	14.330,00	7.369,00	0,00	0,00
Sume primite de admin.locala in cadrul programelor FEGA implementate de FEGA	Y420242	r 323	33,09	0,00	22,85	0,00	10,24	0,00	0,00	0,00
Subventii din bug de stat ptr finantarea camerelor agricole	Y420244	r 324	760,00	0,00	190,00	190,00	190,00	190,00	0,00	0,00
Subv primite de la bug de stat ptr finantarea unor programe de interes national	Y420251	r 327	51,80	0,00	0,00	0,00	51,80	0,00	0,00	0,00
Subv primite de la bug de stat ptr finantarea unor programe de interes national,destinate sect de funct a bug local	Y42025101	r 328	51,80	0,00	0,00	0,00	51,80	0,00	0,00	0,00
VENITURILE SECTIUNII DE DEZVOLTARE(cod0002+0015+0017+4502)	Y000102	r 335	22.813,14	0,00	11.841,95	10.057,95	1.468,71	-555,47	-3.126,50	-3.126,50
VENITURI CURENTE(0003+0012)	Y0002	r 337	5.325,51	0,00	4.188,35	5.252,95	-3.245,62	-870,17	-1.626,50	-1.626,50
VENITURI NEFISCALE	Y0012	r 342	5.325,51	0,00	4.188,35	5.252,95	-3.245,62	-870,17	-1.626,50	-1.626,50

Denumirea indicatorilor	Cod indicator	Rand	PREVEDERI ANUALE		PREVEDERI TRIMESTRIALE				Influenta An	Influenta Trim in curs
			TOTAL	din care credite bugetare destinate stingerii platilor restante	Trim. I	Trim. II	Trim. III	Trim. IV		
C2. VANZARI DE BUNURI SI SERVICII(cod 33.02+34.02+35.02+36.02+37.02)	Y0014	r 343	5.325,51	0,00	4.188,35	5.252,95	-3.245,62	-870,17	-1.626,50	-1.626,50
Transferuri voluntare,altele decat subventiile	Y3702	r 346	5.325,51	0,00	4.188,35	5.252,95	-3.245,62	-870,17	-1.626,50	-1.626,50
Varsaminte din sectiunea de functionare	Y370204	r 347	5.325,51	0,00	4.188,35	5.252,95	-3.245,62	-870,17	-1.626,50	-1.626,50
IV. SUBVENTII	Y0017	r 359	6.234,43	0,00	2.534,00	305,00	1.615,33	1.780,10	200,00	200,00
SUBVENTII DE LA ALTE NIVELE ALE ADMINISTRATIEI PUBLICE(cod 42.02+43.02)	Y0018	r 360	6.234,43	0,00	2.534,00	305,00	1.615,33	1.780,10	200,00	200,00
Subventii de la bugetul de stat(cod 42.02.01 la 42.02.46)	Y4202	r 361	6.234,43	0,00	2.534,00	305,00	1.615,33	1.780,10	200,00	200,00
A.De capital	Y0019	r 362	6.234,43	0,00	2.534,00	305,00	1.615,33	1.780,10	200,00	200,00
Subventii de la bug.de stat catre bugetele locale ptr finantarea investitiilor in sanatate	Y420216	r 378	1.761,00	0,00	0,00	0,00	485,00	1.276,00	0,00	0,00
Subventii de la bug.de stat catre bugetele locale ptr finantarea reparatiilor capitale in sanatate	Y42021602	r 380	1.761,00	0,00	0,00	0,00	485,00	1.276,00	0,00	0,00
Subventii de la bug de stat catre bugetele locale necesare sustinerii derularii proiectelor finant.din fonduri externe nerambursabile (FEN) postaderare	Y420220	r 388	4.464,23	0,00	2.534,00	305,00	1.121,13	504,10	200,00	200,00
Subv primite de la bug de stat ptr finant unor programe de interes national	Y420251	r 391	9,20	0,00	0,00	0,00	9,20	0,00	0,00	0,00
Subv primite de la bug de stat ptr finant unor programe de interes national,destinate sect de dezv a bug local	Y42025102	r 392	9,20	0,00	0,00	0,00	9,20	0,00	0,00	0,00
Sume primite de la UE/alti donatori in contul platilor efectuate si prefinantari(cod 45.02.01 la 45.02.18)	Y4502	r 394	11.253,20	0,00	5.119,60	4.500,00	3.099,00	-1.465,40	-1.700,00	-1.700,00
Fondul European de Dezvoltare Regionala(cod 45.02.01.01+45.02.01.02+45.02.01.03)	Y450201	r 395	8.198,00	0,00	4.200,00	3.000,00	2.498,00	-1.500,00	-1.500,00	-1.500,00
Sume primite in contul platilor efectuate in anul curent	Y45020101	r 396	2.762,00	0,00	4.200,00	3.000,00	-2.838,00	-1.600,00	-1.600,00	-1.600,00
Sume primite in contul platilor efectuate in anii anteriori	Y45020102	r 397	5.436,00	0,00	0,00	0,00	5.336,00	100,00	100,00	100,00
Fondul Social European(cod 45.02.02.01+45.02.02.02+45.02.02.03)	Y450202	r 399	2.954,20	0,00	919,60	1.500,00	500,00	34,60	-200,00	-200,00
Sume primite in contul platilor efectuate in anul curent	Y45020201	r 400	2.284,60	0,00	700,00	1.500,00	450,00	-365,40	-600,00	-600,00
Sume primite in contul platilor efectuate in anii anteriori	Y45020202	r 401	450,00	0,00	0,00	0,00	50,00	400,00	400,00	400,00
Prefinantare	Y45020203	r 402	219,60	0,00	219,60	0,00	0,00	0,00	0,00	0,00
Alte facilitati si instrumente postaderare(cod 45.02.16.01+45.02.16.02+45.02.16.03)	Y450216	r 427	101,00	0,00	0,00	0,00	101,00	0,00	0,00	0,00
Sume primite in contul platilor efectuate in anii anteriori	Y45021602	r 429	101,00	0,00	0,00	0,00	101,00	0,00	0,00	0,00
TOTAL CHELTUIELI	5002	r 443	193.722,98	0,00	54.764,68	58.012,33	44.818,48	36.127,49	147,00	147,00
CHELTUIELI CURENTE	02.01	r 444	179.111,64	0,00	50.271,21	52.506,23	42.606,28	33.727,92	1.071,00	1.071,00
TITLUL I CHELTUIELI DE PERSONAL	02.10	r 445	24.873,00	0,00	7.186,00	6.766,06	6.197,87	4.723,07	-200,00	-200,00
TITLUL II BUNURI SI SERVICII	02.20	r 446	60.020,24	0,00	11.671,21	17.686,55	14.811,30	15.851,18	3.028,50	3.028,50
TITLUL III DOBANZI	02.30	r 447	4.458,00	0,00	1.200,00	1.200,00	1.200,00	858,00	0,00	0,00
TITLUL VI TRANSFERURI INTRE UNITATI ALE ADMINISTRATIEI PUBLICE	02.51	r 450	11.392,00	0,00	1.427,50	1.688,50	3.173,50	5.102,50	2.245,00	2.245,00

Denumirea indicatorilor	Cod indicator	Rand	PREVEDERI ANUALE		PREVEDERI TRIMESTRIALE				Influenta An	Influenta Trim in curs
			TOTAL	din care credite bugetare destinate stingerii platilor restante	Trim. I	Trim. II	Trim. III	Trim. IV		
TITLUL VII TRANSFERURI	02.55	r 451	3.816,21	0,00	5.558,08	1.481,62	-5.015,99	1.792,50	1.677,50	1.677,50
TITLUL VIII PROIECTE CU FINANTARE DIN FEN POSTADERARE	02.56	r 452	15.140,19	0,00	6.675,42	7.035,00	5.397,10	-3.967,33	-5.680,00	-5.680,00
TITLUL IX ASISTENTA SOCIALA	02.57	r 453	50.359,00	0,00	14.330,00	14.330,00	14.330,00	7.369,00	0,00	0,00
TITLUL X ALTE CHELTUIELI	02.59	r 454	9.053,00	0,00	2.223,00	2.318,50	2.512,50	1.999,00	0,00	0,00
CHELTUIELI DE CAPITAL	02.70	r 455	11.838,20	0,00	3.794,33	4.801,10	1.548,20	1.694,57	-924,00	-924,00
TITLUL XII ACTIVE NEFINANCIARE	02.71	r 456	11.838,20	0,00	3.794,33	4.801,10	1.548,20	1.694,57	-924,00	-924,00
OPERATIUNI FINANCIARE	02.79	r 459	2.820,00	0,00	705,00	705,00	705,00	705,00	0,00	0,00
TITLUL XVI RAMBURSARI DE CREDITE	02.81	r 461	2.820,00	0,00	705,00	705,00	705,00	705,00	0,00	0,00
TITLUL XVII PLATI EFECTUATE IN ANII PRECEDENTI SI RECUPERATE IN ANUL CURENT	02.84	r 462	-46,86	0,00	-5,86	0,00	-41,00	0,00	0,00	0,00
TITLUL XVII PLATI EFECTUATE IN ANII PRECEDENTI SI RECUPERATE IN ANUL CURENT	02.85	r 463	-46,86	0,00	-5,86	0,00	-41,00	0,00	0,00	0,00
Plati efectuate in anii precedenti si recuperate in anul curent	02.8501	r 464	-46,86	0,00	-5,86	0,00	-41,00	0,00	0,00	0,00
Partea I-a SERVICII PUBLICE GENERALE		r 465	20.178,49	0,00	6.068,18	6.010,60	4.530,85	3.568,86	233,50	233,50
Autoritati publice si actiuni externe	5102	r 466	14.040,21	0,00	4.060,00	4.516,50	3.198,80	2.264,91	60,00	60,00
CHELTUIELI CURENTE	5102.01	r 467	11.730,91	0,00	3.905,00	3.376,00	2.575,00	1.874,91	-190,00	-190,00
TITLUL I CHELTUIELI DE PERSONAL	5102.10	r 468	5.000,00	0,00	1.969,00	1.081,00	1.080,00	870,00	-200,00	-200,00
TITLUL II BUNURI SI SERVICII	5102.20	r 469	5.267,00	0,00	1.705,00	1.810,00	1.040,00	712,00	0,00	0,00
TITLUL VII TRANSFERURI	5102.55	r 474	36,00	0,00	36,00	0,00	0,00	0,00	0,00	0,00
TITLUL VIII PROIECTE CU FINANTARE DIN FEN POSTADERARE	5102.56	r 475	1.427,91	0,00	195,00	485,00	455,00	292,91	10,00	10,00
CHELTUIELI DE CAPITAL	5102.70	r 478	2.341,30	0,00	155,00	1.140,50	655,80	390,00	250,00	250,00
TITLUL XII ACTIVE NEFINANCIARE	5102.71	r 479	2.341,30	0,00	155,00	1.140,50	655,80	390,00	250,00	250,00
TITLUL XVII PLATI EFECTUATE IN ANII PRECEDENTI SI RECUPERATE IN ANUL CURENT	5102.84	r 485	-32,00	0,00	0,00	0,00	-32,00	0,00	0,00	0,00
TITLUL XVII PLATI EFECTUATE IN ANII PRECEDENTI SI RECUPERATE IN ANUL CURENT	5102.85	r 486	-32,00	0,00	0,00	0,00	-32,00	0,00	0,00	0,00
Plati efectuate in anii precedenti si recuperate in anul curent	5102.8501	r 487	-32,00	0,00	0,00	0,00	-32,00	0,00	0,00	0,00
Autoritati executive si legislative	510201	r 489	14.040,21	0,00	4.060,00	4.516,50	3.198,80	2.264,91	60,00	60,00
Autoritati executive	51020103	r 490	14.040,21	0,00	4.060,00	4.516,50	3.198,80	2.264,91	60,00	60,00
Alte servicii publice generale	5402	r 491	1.550,28	0,00	678,18	294,10	132,05	445,95	173,50	173,50
CHELTUIELI CURENTE	5402.01	r 492	1.517,50	0,00	365,40	294,10	332,05	525,95	253,50	253,50
TITLUL I CHELTUIELI DE PERSONAL	5402.10	r 493	241,00	0,00	81,90	53,80	52,70	52,60	0,00	0,00
TITLUL II BUNURI SI SERVICII	5402.20	r 494	512,50	0,00	92,50	49,30	88,35	282,35	253,50	253,50

Denumirea indicatorilor	Cod indicator	Rand	PREVEDERI ANUALE		PREVEDERI TRIMESTRIALE				Influenta An	Influenta Trim in curs
			TOTAL	din care credite bugetare destinate stingerii platilor restante	Trim. I	Trim. II	Trim. III	Trim. IV		
TITLUL VI TRANSFERURI INTRE UNITATI ALE ADMINISTRATIEI PUBLICE	5402.51	r 498	764,00	0,00	191,00	191,00	191,00	191,00	0,00	0,00
CHELTUIELI DE CAPITAL	5402.70	r 503	32,78	0,00	312,78	0,00	-200,00	-80,00	-80,00	-80,00
TITLUL XII ACTIVE NEFINANCIARE	5402.71	r 504	32,78	0,00	312,78	0,00	-200,00	-80,00	-80,00	-80,00
Servicii publice comunitare de evidenta a persoanelor	540210	r 517	764,00	0,00	191,00	191,00	191,00	191,00	0,00	0,00
Alte servicii publice generale	540250	r 518	786,28	0,00	487,18	103,10	-58,95	254,95	173,50	173,50
Tranzactii privind datoria publica si imprumuturi	5502	r 519	4.588,00	0,00	1.330,00	1.200,00	1.200,00	858,00	0,00	0,00
CHELTUIELI CURENTE	5502.01	r 520	4.588,00	0,00	1.330,00	1.200,00	1.200,00	858,00	0,00	0,00
TITLUL II BUNURI SI SERVICII	5502.20	r 522	130,00	0,00	130,00	0,00	0,00	0,00	0,00	0,00
TITLUL III DOBANZI	5502.30	r 523	4.458,00	0,00	1.200,00	1.200,00	1.200,00	858,00	0,00	0,00
Partea a II-a APARARE, ORDINE PUBLICA SI SIGURANTA NATIONALA	5902	r 567	470,00	0,00	142,00	120,50	112,50	95,00	25,00	25,00
Aparare	6002	r 568	295,00	0,00	89,00	74,00	68,00	64,00	25,00	25,00
CHELTUIELI CURENTE	6002.01	r 569	295,00	0,00	89,00	74,00	68,00	64,00	25,00	25,00
TITLUL II BUNURI SI SERVICII	6002.20	r 571	295,00	0,00	89,00	74,00	68,00	64,00	25,00	25,00
Aparare nationala	600202	r 591	295,00	0,00	89,00	74,00	68,00	64,00	25,00	25,00
Ordine publica si siguranta nationala	6102	r 592	175,00	0,00	53,00	46,50	44,50	31,00	0,00	0,00
CHELTUIELI CURENTE	6102.01	r 593	175,00	0,00	53,00	46,50	44,50	31,00	0,00	0,00
TITLUL II BUNURI SI SERVICII	6102.20	r 595	175,00	0,00	53,00	46,50	44,50	31,00	0,00	0,00
Protectie civila si protectia contra incendiilor (protectie civila nonmilitara)	610205	r 617	40,00	0,00	18,00	11,50	9,50	1,00	0,00	0,00
Alte cheltuieli in domeniul ordinii publice si sigurantei nationale	610250	r 618	135,00	0,00	35,00	35,00	35,00	30,00	0,00	0,00
Partea a III-a CHELTUIELI SOCIAL-CULTURALE	6302	r 619	122.012,18	0,00	31.613,37	32.739,51	31.303,52	26.355,78	3.500,00	3.500,00
INVATAMANT	6502	r 620	13.838,00	0,00	3.407,60	4.919,06	1.909,37	3.601,97	20,00	20,00
CHELTUIELI CURENTE	6502.01	r 621	13.843,86	0,00	3.413,46	4.919,06	1.909,37	3.601,97	20,00	20,00
TITLUL I CHELTUIELI DE PERSONAL	6502.10	r 622	5.380,00	0,00	1.403,10	1.799,36	1.239,27	938,27	0,00	0,00
TITLUL II BUNURI SI SERVICII	6502.20	r 623	8.423,86	0,00	1.970,36	3.119,70	670,10	2.663,70	20,00	20,00
TITLUL VII TRANSFERURI	6502.55	r 628	40,00	0,00	40,00	0,00	0,00	0,00	0,00	0,00
TITLUL XVII PLATI EFECTUATE IN ANII PRECEDENTI SI RECUPERATE IN ANUL CURENT	6502.84	r 639	-5,86	0,00	-5,86	0,00	0,00	0,00	0,00	0,00
TITLUL XVII PLATI EFECTUATE IN ANII PRECEDENTI SI RECUPERATE IN ANUL CURENT	6502.85	r 640	-5,86	0,00	-5,86	0,00	0,00	0,00	0,00	0,00
Plati efectuate in anii precedenti si recuperate in anul curent	6502.8501	r 641	-5,86	0,00	-5,86	0,00	0,00	0,00	0,00	0,00
Invatamant prescolar si primar	650203	r 643	7.608,00	0,00	1.700,00	2.900,00	550,00	2.458,00	0,00	0,00

Denumirea indicatorilor	Cod indicator	Rand	PREVEDERI ANUALE		PREVEDERI TRIMESTRIALE				Influenta An	Influenta Trim in curs
			TOTAL	din care credite bugetare destinate stingerii platilor restante	Trim. I	Trim. II	Trim. III	Trim. IV		
Invatamant primar	65020302	r 645	7.608,00	0,00	1.700,00	2.900,00	550,00	2.458,00	0,00	0,00
Invatamant nedefinit prin nivel	650207	r 651	6.190,00	0,00	1.667,60	2.019,06	1.359,37	1.143,97	20,00	20,00
Invatamant special	65020704	r 652	6.190,00	0,00	1.667,60	2.019,06	1.359,37	1.143,97	20,00	20,00
Alte cheltuieli in domeniul invatamantului	650250	r 656	40,00	0,00	40,00	0,00	0,00	0,00	0,00	0,00
Sanatate	6602	r 657	5.260,00	0,00	0,00	237,00	1.520,00	3.503,00	2.218,00	2.218,00
CHELTUIELI CURENTE	6602.01	r 658	5.260,00	0,00	0,00	237,00	1.520,00	3.503,00	2.218,00	2.218,00
TITLUL VI TRANSFERURI INTRE UNITATI ALE ADMINISTRATIEI PUBLICE	6602.51	r 664	5.260,00	0,00	0,00	237,00	1.520,00	3.503,00	2.218,00	2.218,00
Servicii medicale in unitati sanitare cu paturi	660206	r 680	5.260,00	0,00	0,00	237,00	1.520,00	3.503,00	2.218,00	2.218,00
Spitale generale	66020601	r 681	5.260,00	0,00	0,00	237,00	1.520,00	3.503,00	2.218,00	2.218,00
Cultura, recreere si religie	6702	r 686	18.184,00	0,00	4.509,35	4.421,45	4.837,15	4.416,05	552,00	552,00
CHELTUIELI CURENTE	6702.01	r 687	18.154,00	0,00	4.494,35	4.406,45	4.837,15	4.416,05	552,00	552,00
TITLUL I CHELTUIELI DE PERSONAL	6702.10	r 688	752,00	0,00	232,00	181,90	175,90	162,20	0,00	0,00
TITLUL II BUNURI SI SERVICII	6702.20	r 689	2.194,00	0,00	550,85	560,55	411,25	671,35	275,00	275,00
TITLUL VI TRANSFERURI INTRE UNITATI ALE ADMINISTRATIEI PUBLICE	6702.51	r 693	4.608,00	0,00	1.046,50	1.070,50	1.272,50	1.218,50	27,00	27,00
TITLUL VII TRANSFERURI	6702.55	r 694	1.550,00	0,00	445,00	275,00	465,00	365,00	250,00	250,00
TITLUL X ALTE CHELTUIELI	6702.59	r 697	9.050,00	0,00	2.220,00	2.318,50	2.512,50	1.999,00	0,00	0,00
CHELTUIELI DE CAPITAL	6702.70	r 698	30,00	0,00	15,00	15,00	0,00	0,00	0,00	0,00
TITLUL XII ACTIVE NEFINANCIARE	6702.71	r 699	30,00	0,00	15,00	15,00	0,00	0,00	0,00	0,00
Servicii culturale	670203	r 709	4.236,00	0,00	1.147,75	1.007,25	1.083,25	997,75	20,00	20,00
Biblioteci publice comunale, orasenesti, municipale	67020302	r 710	1.331,00	0,00	525,25	374,75	232,75	198,25	0,00	0,00
Muzee	67020303	r 711	1.870,00	0,00	462,50	462,50	462,50	482,50	20,00	20,00
Instituti publice de spectacole si concerte	67020304	r 712	1.035,00	0,00	160,00	170,00	388,00	317,00	0,00	0,00
Servicii recreative si sportive	670205	r 719	1.550,00	0,00	445,00	275,00	465,00	365,00	250,00	250,00
Sport	67020501	r 720	1.550,00	0,00	445,00	275,00	465,00	365,00	250,00	250,00
Servicii religioase	670206	r 723	9.050,00	0,00	2.220,00	2.318,50	2.512,50	1.999,00	0,00	0,00
Alte servicii in domeniile culturii, recreerii si religiei	670250	r 724	3.348,00	0,00	696,60	820,70	776,40	1.054,30	282,00	282,00
Asigurari si asistenta sociala	6802	r 725	84.730,18	0,00	23.696,42	23.162,00	23.037,00	14.834,76	710,00	710,00
CHELTUIELI CURENTE	6802.01	r 726	84.375,18	0,00	23.536,42	22.962,00	23.042,00	14.834,76	710,00	710,00
TITLUL I CHELTUIELI DE PERSONAL	6802.10	r 727	13.500,00	0,00	3.500,00	3.650,00	3.650,00	2.700,00	0,00	0,00
TITLUL II BUNURI SI SERVICII	6802.20	r 728	13.356,00	0,00	3.458,00	3.282,00	3.762,00	2.854,00	0,00	0,00

Denumirea indicatorilor	Cod indicator	Rand	PREVEDERI ANUALE		PREVEDERI TRIMESTRIALE				Influenta An	Influenta Trim in curs
			TOTAL	din care credite bugetare destinate stingerii platilor restante	Trim. I	Trim. II	Trim. III	Trim. IV		
TITLUL VIII PROIECTE CU FINANTARE DIN FEN POSTADERARE	6802.56	r 734	7.160,18	0,00	2.248,42	1.700,00	1.300,00	1.911,76	710,00	710,00
TITLUL IX ASISTENTA SOCIALA	6802.57	r 735	50.359,00	0,00	14.330,00	14.330,00	14.330,00	7.369,00	0,00	0,00
CHELTUIELI DE CAPITAL	6802.70	r 737	364,00	0,00	160,00	200,00	4,00	0,00	0,00	0,00
TITLUL XII ACTIVE NEFINANCIARE	6802.71	r 738	364,00	0,00	160,00	200,00	4,00	0,00	0,00	0,00
TITLUL XVII PLATI EFECTUATE IN ANII PRECEDENTI SI RECUPERATE IN ANUL CURENT	6802.84	r 744	-9,00	0,00	0,00	0,00	-9,00	0,00	0,00	0,00
TITLUL XVII PLATI EFECTUATE IN ANII PRECEDENTI SI RECUPERATE IN ANUL CURENT	6802.85	r 745	-9,00	0,00	0,00	0,00	-9,00	0,00	0,00	0,00
Plati efectuate in anii precedenti si recuperate in anul curent	6802.8501	r 746	-9,00	0,00	0,00	0,00	-9,00	0,00	0,00	0,00
Asistenta sociala pentru familie si copii	680206	r 751	77.570,00	0,00	21.448,00	21.462,00	21.737,00	12.923,00	0,00	0,00
Alte cheltuieli in domeniul asigurarilor si asistentei sociale	680250	r 758	7.160,18	0,00	2.248,42	1.700,00	1.300,00	1.911,76	710,00	710,00
Partea a IV-a SERVICII SI DEZVOLTARE PUBLICA, LOCUINTE, MEDIU SI APE	6902	r 759	1.350,60	0,00	1.065,00	1.153,60	-1.942,00	1.074,00	970,00	970,00
Locuinte, servicii si dezvoltare publica	7002	r 760	1.112,60	0,00	1.000,00	1.012,60	-2.000,00	1.100,00	1.100,00	1.100,00
CHELTUIELI CURENTE	7002.01	r 761	1.112,60	0,00	0,00	0,00	12,60	1.100,00	1.100,00	1.100,00
TITLUL VII TRANSFERURI	7002.55	r 768	1.112,60	0,00	0,00	0,00	12,60	1.100,00	1.100,00	1.100,00
CHELTUIELI DE CAPITAL	7002.70	r 772	0,00	0,00	1.000,00	1.012,60	-2.012,60	0,00	0,00	0,00
TITLUL XII ACTIVE NEFINANCIARE	7002.71	r 773	0,00	0,00	1.000,00	1.012,60	-2.012,60	0,00	0,00	0,00
Alimentare cu apa si amenajari hidrotehnice	700205	r 786	1.112,60	0,00	1.000,00	1.012,60	-2.000,00	1.100,00	1.100,00	1.100,00
Alimentare cu apa	70020501	r 787	1.112,60	0,00	1.000,00	1.012,60	-2.000,00	1.100,00	1.100,00	1.100,00
Protectia mediului	7402	r 792	238,00	0,00	65,00	141,00	58,00	-26,00	-130,00	-130,00
CHELTUIELI CURENTE	7402.01	r 793	160,00	0,00	35,00	93,00	28,00	4,00	-80,00	-80,00
TITLUL II BUNURI SI SERVICII	7402.20	r 795	160,00	0,00	35,00	93,00	28,00	4,00	-80,00	-80,00
CHELTUIELI DE CAPITAL	7402.70	r 804	78,00	0,00	30,00	48,00	30,00	-30,00	-50,00	-50,00
TITLUL XII ACTIVE NEFINANCIARE	7402.71	r 805	78,00	0,00	30,00	48,00	30,00	-30,00	-50,00	-50,00
Salubritate si gestiunea deseurilor	740205	r 816	238,00	0,00	65,00	141,00	58,00	-26,00	-130,00	-130,00
Colectarea, tratarea si distrugerea deseurilor	74020502	r 818	238,00	0,00	65,00	141,00	58,00	-26,00	-130,00	-130,00
Partea a V-a ACTIUNI ECONOMICE	7902	r 820	49.711,71	0,00	15.876,13	17.988,12	10.813,61	5.033,85	-4.581,50	-4.581,50
Actiuni generale economice, comerciale si de munca	8002	r 821	1.161,61	0,00	5.065,08	1.206,62	-5.452,59	342,50	327,50	327,50
CHELTUIELI CURENTE	8002.01	r 822	1.161,61	0,00	5.065,08	1.206,62	-5.452,59	342,50	327,50	327,50
TITLUL VII TRANSFERURI	8002.55	r 829	1.077,61	0,00	5.037,08	1.206,62	-5.493,59	327,50	327,50	327,50
TITLUL VIII PROIECTE CU FINANTARE DIN FEN POSTADERARE	8002.56	r 830	81,00	0,00	25,00	0,00	41,00	15,00	0,00	0,00

Denumirea indicatorilor	Cod indicator	Rand	PREVEDERI ANUALE		PREVEDERI TRIMESTRIALE				Influenta An	Influenta Trim in curs
			TOTAL	din care credite bugetare destinate stingerii platilor restante	Trim. I	Trim. II	Trim. III	Trim. IV		
TITLUL X ALTE CHELTUIELI	8002.59	r 832	3,00	0,00	3,00	0,00	0,00	0,00	0,00	0,00
Actiuni generale economice si comerciale	800201	r 844	1.161,61	0,00	5.065,08	1.206,62	-5.452,59	342,50	327,50	327,50
Programe de dezvoltare regionala si sociala	800201.10	r 847	1.161,61	0,00	5.065,08	1.206,62	-5.452,59	342,50	327,50	327,50
Agricultura, silvicultura, piscicultura si vanatoare	8302	r 875	760,00	0,00	190,00	190,00	190,00	190,00	0,00	0,00
CHELTUIELI CURENTE	8302.01	r 876	760,00	0,00	190,00	190,00	190,00	190,00	0,00	0,00
TITLUL VI TRANSFERURI INTRE UNITATI ALE ADMINISTRATIEI PUBLICE	8302.51	r 882	760,00	0,00	190,00	190,00	190,00	190,00	0,00	0,00
Agricultura	830203	r 898	760,00	0,00	190,00	190,00	190,00	190,00	0,00	0,00
Camere agricole	83020307	r 900	760,00	0,00	190,00	190,00	190,00	190,00	0,00	0,00
Transporturi	8402	r 902	44.725,10	0,00	10.344,05	15.580,50	15.056,20	3.744,35	-5.089,00	-5.089,00
CHELTUIELI CURENTE	8402.01	r 903	32.987,98	0,00	7.517,50	12.490,50	11.335,20	1.644,78	-4.025,00	-4.025,00
TITLUL II BUNURI SI SERVICII	8402.20	r 905	27.621,88	0,00	3.422,50	7.990,50	8.164,10	8.044,78	2.375,00	2.375,00
TITLUL VIII PROIECTE CU FINANTARE DIN FEN POSTADERARE	8402.56	r 911	5.366,10	0,00	4.095,00	4.500,00	3.171,10	-6.400,00	-6.400,00	-6.400,00
CHELTUIELI DE CAPITAL	8402.70	r 914	8.917,12	0,00	2.121,55	2.385,00	3.016,00	1.394,57	-1.064,00	-1.064,00
TITLUL XII ACTIVE NEFINANCIARE	8402.71	r 915	8.917,12	0,00	2.121,55	2.385,00	3.016,00	1.394,57	-1.064,00	-1.064,00
OPERATIUNI FINANCIARE	8402.79	r 918	2.820,00	0,00	705,00	705,00	705,00	705,00	0,00	0,00
TITLUL XVI RAMBURSARI DE CREDITE	8402.81	r 920	2.820,00	0,00	705,00	705,00	705,00	705,00	0,00	0,00
Transport rutier	840203	r 925	43.561,10	0,00	10.311,55	15.016,00	14.406,10	3.827,45	-4.909,00	-4.909,00
Transport rutier	84020301	r 926	43.561,10	0,00	10.311,55	15.016,00	14.406,10	3.827,45	-4.909,00	-4.909,00
Alte cheltuieli en domeniul transporturilor	840250	r 931	1.164,00	0,00	32,50	564,50	650,10	-83,10	-180,00	-180,00
Alte actiuni economice	8702	r 932	3.065,00	0,00	277,00	1.011,00	1.020,00	757,00	180,00	180,00
CHELTUIELI CURENTE	8702.01	r 933	2.990,00	0,00	277,00	1.011,00	965,00	737,00	160,00	160,00
TITLUL II BUNURI SI SERVICII	8702.20	r 935	1.885,00	0,00	165,00	661,00	535,00	524,00	160,00	160,00
TITLUL VIII PROIECTE CU FINANTARE DIN FEN POSTADERARE	8702.56	r 941	1.105,00	0,00	112,00	350,00	430,00	213,00	0,00	0,00
CHELTUIELI DE CAPITAL	8702.70	r 944	75,00	0,00	0,00	0,00	55,00	20,00	20,00	20,00
TITLUL XII ACTIVE NEFINANCIARE	8702.71	r 945	75,00	0,00	0,00	0,00	55,00	20,00	20,00	20,00
Turism	870204	r 957	2.665,00	0,00	212,00	885,00	920,00	648,00	180,00	180,00
Alte actiuni economice	870250	r 959	400,00	0,00	65,00	126,00	100,00	109,00	0,00	0,00
VII. REZERVE, EXCEDENT / DEFICIT	9602	r 960	12.678,46	0,00	4.149,88	3.496,77	1.871,60	3.160,21	0,00	0,00
DEFICIT	9902	r 963	12.678,46	0,00	4.149,88	3.496,77	1.871,60	3.160,21	0,00	0,00
CHELTUIELILE SECTIUNII DE FUNCTIONARE(5002+5902+6302+6902+7902)	Y5002	r 965	158.231,38	0,00	38.772,85	44.457,61	41.478,17	33.522,75	3.273,50	3.273,50

Denumirea indicatorilor	Cod indicator	Rand	PREVEDERI ANUALE		PREVEDERI TRIMESTRIALE				Influenta An	Influenta Trim in curs
			TOTAL	din care credite bugetare destinate stingerii platilor restante	Trim. I	Trim. II	Trim. III	Trim. IV		
CHELTUIELI CURENTE	YY02.01	r 966	155.426,24	0,00	38.073,71	43.752,61	40.782,17	32.817,75	3.273,50	3.273,50
TITLUL I CHELTUIELI DE PERSONAL	YY02.10	r 967	24.873,00	0,00	7.186,00	6.766,06	6.197,87	4.723,07	-200,00	-200,00
TITLUL II BUNURI SI SERVICII	YY02.20	r 968	60.020,24	0,00	11.671,21	17.686,55	14.811,30	15.851,18	3.028,50	3.028,50
TITLUL III DOBANZI	YY02.30	r 969	4.458,00	0,00	1.200,00	1.200,00	1.200,00	858,00	0,00	0,00
TITLUL VI TRANSFERURI INTRE UNITATIL ALE ADMINISTRATIEI PUBLICE	YY02.51	r 972	6.627,00	0,00	1.427,50	1.451,50	1.730,50	2.017,50	445,00	445,00
TITLUL VII ALTE TRANSFERURI	YY02.55	r 973	36,00	0,00	36,00	0,00	0,00	0,00	0,00	0,00
TITLUL IX ASISTENTA SOCIALA	YY02.57	r 974	50.359,00	0,00	14.330,00	14.330,00	14.330,00	7.369,00	0,00	0,00
TITLUL X ALTE CHELTUIELI	YY02.59	r 975	9.053,00	0,00	2.223,00	2.318,50	2.512,50	1.999,00	0,00	0,00
OPERATIUNI FINANCIARE	YY02.79	r 976	2.820,00	0,00	705,00	705,00	705,00	705,00	0,00	0,00
TITLUL XVI RAMBURSARI DE CREDITE	YY02.81	r 978	2.820,00	0,00	705,00	705,00	705,00	705,00	0,00	0,00
TITLUL XVII PLATI EFECTUATE IN ANII PRECEDENTI RECUPERATE IN ANUL CURENT	YY02.84	r 979	-14,86	0,00	-5,86	0,00	-9,00	0,00	0,00	0,00
TITLUL XVII PLATI EFECTUATE IN ANII PRECEDENTI RECUPERATE IN ANUL CURENT	YY02.85	r 980	-14,86	0,00	-5,86	0,00	-9,00	0,00	0,00	0,00
Plati efectuate in anii precedenti recuperate in anul curent	YY02.8501	r 981	-14,86	0,00	-5,86	0,00	-9,00	0,00	0,00	0,00
Partea I-a SERVICII PUBLICE GENERALE(5102+5402)		r 982	16.408,50	0,00	5.405,40	4.385,10	3.652,05	2.965,95	53,50	53,50
Autoritati publice si actiuni externe	Y5102	r 983	10.303,00	0,00	3.710,00	2.891,00	2.120,00	1.582,00	-200,00	-200,00
CHELTUIELI CURENTE	Y5102.01	r 984	10.303,00	0,00	3.710,00	2.891,00	2.120,00	1.582,00	-200,00	-200,00
TITLUL I CHELTUIELI DE PERSONAL	Y5102.10	r 985	5.000,00	0,00	1.969,00	1.081,00	1.080,00	870,00	-200,00	-200,00
TITLUL II BUNURI SI SERVICII	Y5102.20	r 986	5.267,00	0,00	1.705,00	1.810,00	1.040,00	712,00	0,00	0,00
TITLUL VII ALTE TRANSFERURI	Y5102.55	r 991	36,00	0,00	36,00	0,00	0,00	0,00	0,00	0,00
Autoritati executive si legislative	Y510201	r 1001	10.303,00	0,00	3.710,00	2.891,00	2.120,00	1.582,00	-200,00	-200,00
Autoritati executive	Y51020103	r 1002	10.303,00	0,00	3.710,00	2.891,00	2.120,00	1.582,00	-200,00	-200,00
Alte servicii publice generale	Y5402	r 1003	1.517,50	0,00	365,40	294,10	332,05	525,95	253,50	253,50
CHELTUIELI CURENTE	Y5402.01	r 1004	1.517,50	0,00	365,40	294,10	332,05	525,95	253,50	253,50
TITLUL I CHELTUIELI DE PERSONAL	Y5402.10	r 1005	241,00	0,00	81,90	53,80	52,70	52,60	0,00	0,00
TITLUL II BUNURI SI SERVICII	Y5402.20	r 1006	512,50	0,00	92,50	49,30	88,35	282,35	253,50	253,50
TITLUL VI TRANSFERURI INTRE UNITATIL ALE ADMINISTRATIEI PUBLICE	Y5402.51	r 1010	764,00	0,00	191,00	191,00	191,00	191,00	0,00	0,00
Servicii publice comunitare de evidenta a persoanelor	Y540210	r 1024	764,00	0,00	191,00	191,00	191,00	191,00	0,00	0,00
Alte servicii publice generale	Y540250	r 1025	753,50	0,00	174,40	103,10	141,05	334,95	253,50	253,50
Tranzactii privind datoria publica si imprumuturi	Y5502	r 1026	4.588,00	0,00	1.330,00	1.200,00	1.200,00	858,00	0,00	0,00

Denumirea indicatorilor	Cod indicator	Rand	PREVEDERI ANUALE		PREVEDERI TRIMESTRIALE				Influenta An	Influenta Trim in curs
			TOTAL	din care credite bugetare destinate stingerii platilor restante	Trim. I	Trim. II	Trim. III	Trim. IV		
CHELTUIELI CURENTE	Y5502.01	r 1027	4.588,00	0,00	1.330,00	1.200,00	1.200,00	858,00	0,00	0,00
TITLUL II BUNURI SI SERVICII	Y5502.20	r 1029	130,00	0,00	130,00	0,00	0,00	0,00	0,00	0,00
TITLUL III DOBANZI	Y5502.30	r 1030	4.458,00	0,00	1.200,00	1.200,00	1.200,00	858,00	0,00	0,00
Partea a II-a APARARE, ORDINE PUBLICA SI SIGURANTA NATIONALA(6002+6102)	Y5902	r 1064	470,00	0,00	142,00	120,50	112,50	95,00	25,00	25,00
Aparare	Y6002	r 1065	295,00	0,00	89,00	74,00	68,00	64,00	25,00	25,00
CHELTUIELI CURENTE	Y6002.01	r 1066	295,00	0,00	89,00	74,00	68,00	64,00	25,00	25,00
TITLUL II BUNURI SI SERVICII	Y6002.20	r 1068	295,00	0,00	89,00	74,00	68,00	64,00	25,00	25,00
Aparare nationala	Y600202	r 1083	295,00	0,00	89,00	74,00	68,00	64,00	25,00	25,00
Ordine publica si siguranta nationala	Y6102	r 1084	175,00	0,00	53,00	46,50	44,50	31,00	0,00	0,00
CHELTUIELI CURENTE	Y6102.01	r 1085	175,00	0,00	53,00	46,50	44,50	31,00	0,00	0,00
TITLUL II BUNURI SI SERVICII	Y6102.20	r 1087	175,00	0,00	53,00	46,50	44,50	31,00	0,00	0,00
Protectie civila si protectia contra incendiilor (protectie civila nonmilitara)	Y610205	r 1104	40,00	0,00	18,00	11,50	9,50	1,00	0,00	0,00
Alte cheltuieli in domeniul ordinii publice si sigurantei nationale	Y610250	r 1105	135,00	0,00	35,00	35,00	35,00	30,00	0,00	0,00
Partea a III-a CHELTUIELI SOCIAL-CULTURALE(6502+6602+6702+6802)	Y6302	r 1106	108.103,00	0,00	28.704,95	30.312,51	28.091,52	20.994,02	740,00	740,00
INVATAMANT	Y6502	r 1107	13.798,00	0,00	3.367,60	4.919,06	1.909,37	3.601,97	20,00	20,00
CHELTUIELI CURENTE	Y6502.01	r 1108	13.803,86	0,00	3.373,46	4.919,06	1.909,37	3.601,97	20,00	20,00
TITLUL I CHELTUIELI DE PERSONAL	Y6502.10	r 1109	5.380,00	0,00	1.403,10	1.799,36	1.239,27	938,27	0,00	0,00
TITLUL II BUNURI SI SERVICII	Y6502.20	r 1110	8.423,86	0,00	1.970,36	3.119,70	670,10	2.663,70	20,00	20,00
TITLUL XVII PLATI EFECTUATE IN ANII PRECEDENTI RECUPERATE IN ANUL CURENT	Y6502.84	r 1121	-5,86	0,00	-5,86	0,00	0,00	0,00	0,00	0,00
TITLUL XVII PLATI EFECTUATE IN ANII PRECEDENTI RECUPERATE IN ANUL CURENT	Y6502.85	r 1122	-5,86	0,00	-5,86	0,00	0,00	0,00	0,00	0,00
Plati efectuate in anii precedenti recuperate in anul curent	Y6502.8501	r 1123	-5,86	0,00	-5,86	0,00	0,00	0,00	0,00	0,00
Invatamant prescolar si primar	Y650203	r 1125	7.608,00	0,00	1.700,00	2.900,00	550,00	2.458,00	0,00	0,00
Invatamant primar	Y65020302	r 1127	7.608,00	0,00	1.700,00	2.900,00	550,00	2.458,00	0,00	0,00
Invatamant nedefinit prin nivel	Y650207	r 1133	6.190,00	0,00	1.667,60	2.019,06	1.359,37	1.143,97	20,00	20,00
Invatamant special	Y65020704	r 1134	6.190,00	0,00	1.667,60	2.019,06	1.359,37	1.143,97	20,00	20,00
Sanatate	Y6602	r 1139	502,00	0,00	0,00	0,00	77,00	425,00	425,00	425,00
CHELTUIELI CURENTE	Y6602.01	r 1140	502,00	0,00	0,00	0,00	77,00	425,00	425,00	425,00
TITLUL VI TRANSFERURI INTRE UNITATILE ALE ADMINISTRATIEI PUBLICE	Y6602.51	r 1146	502,00	0,00	0,00	0,00	77,00	425,00	425,00	425,00
Servicii medicale in unitati sanitare cu paturi	Y660206	r 1157	502,00	0,00	0,00	0,00	77,00	425,00	425,00	425,00

Denumirea indicatorilor	Cod indicator	Rand	PREVEDERI ANUALE		PREVEDERI TRIMESTRIALE				Influenta An	Influenta Trim in curs
			TOTAL	din care credite bugetare destinate stingerii platilor restante	Trim. I	Trim. II	Trim. III	Trim. IV		
Spitale generale	Y66020601	r 1158	502,00	0,00	0,00	0,00	77,00	425,00	425,00	425,00
Cultura, recreere si religie	Y6702	r 1163	16.597,00	0,00	4.049,35	4.131,45	4.372,15	4.044,05	295,00	295,00
CHELTUIELI CURENTE	Y6702.01	r 1164	16.597,00	0,00	4.049,35	4.131,45	4.372,15	4.044,05	295,00	295,00
TITLUL I CHELTUIELI DE PERSONAL	Y6702.10	r 1165	752,00	0,00	232,00	181,90	175,90	162,20	0,00	0,00
TITLUL II BUNURI SI SERVICII	Y6702.20	r 1166	2.194,00	0,00	550,85	560,55	411,25	671,35	275,00	275,00
TITLUL VI TRANSFERURI INTRE UNITATILE ADMINISTRATIEI PUBLICE	Y6702.51	r 1170	4.601,00	0,00	1.046,50	1.070,50	1.272,50	1.211,50	20,00	20,00
TITLUL X ALTE CHELTUIELI	Y6702.59	r 1173	9.050,00	0,00	2.220,00	2.318,50	2.512,50	1.999,00	0,00	0,00
Servicii culturale	Y670203	r 1181	4.206,00	0,00	1.132,75	992,25	1.083,25	997,75	20,00	20,00
Biblioteci publice comunale, orasenesti, municipale	Y67020302	r 1182	1.301,00	0,00	510,25	359,75	232,75	198,25	0,00	0,00
Muzee	Y67020303	r 1183	1.870,00	0,00	462,50	462,50	462,50	482,50	20,00	20,00
Instituti publice de spectacole si concerte	Y67020304	r 1184	1.035,00	0,00	160,00	170,00	388,00	317,00	0,00	0,00
Servicii religioase	Y670206	r 1195	9.050,00	0,00	2.220,00	2.318,50	2.512,50	1.999,00	0,00	0,00
Alte servicii en domeniile culturii, recreerii si religiei	Y670250	r 1196	3.341,00	0,00	696,60	820,70	776,40	1.047,30	275,00	275,00
Asigurari si asistenta sociala	Y6802	r 1197	77.206,00	0,00	21.288,00	21.262,00	21.733,00	12.923,00	0,00	0,00
CHELTUIELI CURENTE	Y6802.01	r 1198	77.215,00	0,00	21.288,00	21.262,00	21.742,00	12.923,00	0,00	0,00
TITLUL I CHELTUIELI DE PERSONAL	Y6802.10	r 1199	13.500,00	0,00	3.500,00	3.650,00	3.650,00	2.700,00	0,00	0,00
TITLUL II BUNURI SI SERVICII	Y6802.20	r 1200	13.356,00	0,00	3.458,00	3.282,00	3.762,00	2.854,00	0,00	0,00
TITLUL IX ASISTENTA SOCIALA	Y6802.57	r 1206	50.359,00	0,00	14.330,00	14.330,00	14.330,00	7.369,00	0,00	0,00
TITLUL XVII PLATI EFECTUATE IN ANII PRECEDENTI RECUPERATE IN ANUL CURENT	Y6802.84	r 1211	-9,00	0,00	0,00	0,00	-9,00	0,00	0,00	0,00
TITLUL XVII PLATI EFECTUATE IN ANII PRECEDENTI RECUPERATE IN ANUL CURENT	Y6802.85	r 1212	-9,00	0,00	0,00	0,00	-9,00	0,00	0,00	0,00
Plati efectuate in anii precedenti recuperate in anul curent	Y6802.8501	r 1213	-9,00	0,00	0,00	0,00	-9,00	0,00	0,00	0,00
Asistenta sociala pentru familie si copii	Y680206	r 1218	77.206,00	0,00	21.288,00	21.262,00	21.733,00	12.923,00	0,00	0,00
Partea a IV-a SERVICII SI DEZVOLTARE PUBLICA, LOCUINTE, MEDIU SI APE(7002+7402)	Y6902	r 1226	160,00	0,00	35,00	93,00	28,00	4,00	-80,00	-80,00
Protectia mediului	Y7402	r 1254	160,00	0,00	35,00	93,00	28,00	4,00	-80,00	-80,00
CHELTUIELI CURENTE	Y7402.01	r 1255	160,00	0,00	35,00	93,00	28,00	4,00	-80,00	-80,00
TITLUL II BUNURI SI SERVICII	Y7402.20	r 1257	160,00	0,00	35,00	93,00	28,00	4,00	-80,00	-80,00
Salubritate si gestiunea deseurilor	Y740205	r 1273	160,00	0,00	35,00	93,00	28,00	4,00	-80,00	-80,00
Colectarea, tratarea si distrugerea deseurilor	Y74020502	r 1275	160,00	0,00	35,00	93,00	28,00	4,00	-80,00	-80,00
Partea a V-a ACTIUNI ECONOMICE(8002+8102+8302+8402+8702)	Y7902	r 1277	33.089,88	0,00	4.485,50	9.546,50	9.594,10	9.463,78	2.535,00	2.535,00

Denumirea indicatorilor	Cod indicator	Rand	PREVEDERI ANUALE		PREVEDERI TRIMESTRIALE				Influenta An	Influenta Trim in curs
			TOTAL	din care credite bugetare destinate stingerii platilor restante	Trim. I	Trim. II	Trim. III	Trim. IV		
Actiuni generale economice,comerciale si de munca	Y8002	r 1278	3,00	0,00	3,00	0,00	0,00	0,00	0,00	0,00
CHELTUIELI CURENTE	Y8002.01	r 1279	3,00	0,00	3,00	0,00	0,00	0,00	0,00	0,00
TITLUL X ALTE CHELTUIELI	Y8002.59	r 1288	3,00	0,00	3,00	0,00	0,00	0,00	0,00	0,00
Actiuni generale economice si comerciale	Y800201	r 1296	3,00	0,00	3,00	0,00	0,00	0,00	0,00	0,00
Programe de dezvoltare regionala si sociala	Y80020110	r 1299	3,00	0,00	3,00	0,00	0,00	0,00	0,00	0,00
Agricultura, silvicultura, piscicultura si vanatoare	Y8302	r 1322	760,00	0,00	190,00	190,00	190,00	190,00	0,00	0,00
CHELTUIELI CURENTE	Y8302.01	r 1323	760,00	0,00	190,00	190,00	190,00	190,00	0,00	0,00
TITLUL VI TRANSFERURI INTRE UNITATIL ALE ADMINISTRATIEI PUBLICE	Y8302.51	r 1329	760,00	0,00	190,00	190,00	190,00	190,00	0,00	0,00
Agricultura	Y830203	r 1340	760,00	0,00	190,00	190,00	190,00	190,00	0,00	0,00
Camere agricole	Y83020307	r 1342	760,00	0,00	190,00	190,00	190,00	190,00	0,00	0,00
Transporturi	Y8402	r 1344	30.441,88	0,00	4.127,50	8.695,50	8.869,10	8.749,78	2.375,00	2.375,00
CHELTUIELI CURENTE	Y8402.01	r 1345	27.621,88	0,00	3.422,50	7.990,50	8.164,10	8.044,78	2.375,00	2.375,00
TITLUL II BUNURI SI SERVICII	Y8402.20	r 1347	27.621,88	0,00	3.422,50	7.990,50	8.164,10	8.044,78	2.375,00	2.375,00
OPERATIUNI FINANCIARE	Y8402.79	r 1355	2.820,00	0,00	705,00	705,00	705,00	705,00	0,00	0,00
TITLUL XVI RAMBURSARI DE CREDITE	Y8402.81	r 1357	2.820,00	0,00	705,00	705,00	705,00	705,00	0,00	0,00
Transport rutier	Y840203	r 1362	29.297,88	0,00	4.095,00	8.131,00	8.319,00	8.752,88	2.475,00	2.475,00
Drumuri si poduri	Y84020301	r 1363	29.297,88	0,00	4.095,00	8.131,00	8.319,00	8.752,88	2.475,00	2.475,00
Alte cheltuieli en domeniul transporturilor	Y840250	r 1368	1.144,00	0,00	32,50	564,50	550,10	-3,10	-100,00	-100,00
Alte actiuni economice	Y8702	r 1369	1.885,00	0,00	165,00	661,00	535,00	524,00	160,00	160,00
CHELTUIELI CURENTE	Y8702.01	r 1370	1.885,00	0,00	165,00	661,00	535,00	524,00	160,00	160,00
TITLUL II BUNURI SI SERVICIITE	Y8702.20	r 1372	1.885,00	0,00	165,00	661,00	535,00	524,00	160,00	160,00
Turism	Y870204	r 1389	1.485,00	0,00	100,00	535,00	435,00	415,00	160,00	160,00
Alte actiuni economice	Y870250	r 1391	400,00	0,00	65,00	126,00	100,00	109,00	0,00	0,00
CHELTUIELILE SECTIUNII DE DEZVOLTARE(5002+5902+6302+6902+7902)	Y5002	r 1396	35.491,60	0,00	15.991,83	13.554,72	3.340,31	2.604,74	-3.126,50	-3.126,50
CHELTUIELI CURENTE	YY02.01	r 1397	19.905,19	0,00	6.675,42	7.272,00	6.840,10	-882,33	-3.880,00	-3.880,00
TITLUL VI TRANSFERURI INTRE UNITATI ALE ADMINISTRATIEI PUBLICE	YY02.51	r 1398	4.765,00	0,00	0,00	237,00	1.443,00	3.085,00	1.800,00	1.800,00
TITLUL VIII PROIECTE CU FINANTARE DIN FEN	YY02.56	r 1400	15.140,19	0,00	6.675,42	7.035,00	5.397,10	-3.967,33	-5.680,00	-5.680,00
CHELTUIELI DE CAPITAL	YY02.70	r 1401	11.838,20	0,00	3.794,33	4.801,10	1.548,20	1.694,57	-924,00	-924,00
TITLUL XII ACTIVE NEFINANCIARE	YY02.71	r 1402	11.838,20	0,00	3.794,33	4.801,10	1.548,20	1.694,57	-924,00	-924,00

Denumirea indicatorilor	Cod indicator	Rand	PREVEDERI ANUALE		PREVEDERI TRIMESTRIALE				Influenta An	Influenta Trim in curs
			TOTAL	din care credite bugetare destinate stingerii platilor restante	Trim. I	Trim. II	Trim. III	Trim. IV		
TITLUL XVII PLATI EFECTUATE IN ANII PRECEDENTI SI RECUPERATE IN ANUL CURENT	YY02.84	r 1406	-32,00	0,00	0,00	0,00	-32,00	0,00	0,00	0,00
TITLUL XVII PLATI EFECTUATE IN ANII PRECEDENTI SI RECUPERATE IN ANUL CURENT	YY02.85	r 1407	-32,00	0,00	0,00	0,00	-32,00	0,00	0,00	0,00
Plati efectuate in anii precedenti si recuperate in anul curent	YY02.8501	r 1408	-32,00	0,00	0,00	0,00	-32,00	0,00	0,00	0,00
Partea I-a SERVICII PUBLICE GENERALE(5102+5402)		r 1409	3.769,99	0,00	662,78	1.625,50	878,80	602,91	180,00	180,00
Autoritati publice si actiuni externe	Y5102	r 1410	3.737,21	0,00	350,00	1.625,50	1.078,80	682,91	260,00	260,00
CHELTUIELI CURENTE	Y5102.01	r 1411	1.427,91	0,00	195,00	485,00	455,00	292,91	10,00	10,00
TITLUL VIII PROIECTE CU FINANTARE DIN FEN	Y5102.56	r 1414	1.427,91	0,00	195,00	485,00	455,00	292,91	10,00	10,00
CHELTUIELI DE CAPITAL	Y5102.70	r 1415	2.341,30	0,00	155,00	1.140,50	655,80	390,00	250,00	250,00
TITLUL XII ACTIVE NEFINANCIARE	Y5102.71	r 1416	2.341,30	0,00	155,00	1.140,50	655,80	390,00	250,00	250,00
TITLUL XVII PLATI EFECTUATE IN ANII PRECEDENTI SI RECUPERATE IN ANUL CURENT	Y5102.84	r 1420	-32,00	0,00	0,00	0,00	-32,00	0,00	0,00	0,00
TITLUL XVII PLATI EFECTUATE IN ANII PRECEDENTI SI RECUPERATE IN ANUL CURENT	Y5102.85	r 1421	-32,00	0,00	0,00	0,00	-32,00	0,00	0,00	0,00
Plati efectuate in anii precedenti si recuperate in anul curent	Y5102.8501	r 1422	-32,00	0,00	0,00	0,00	-32,00	0,00	0,00	0,00
Autoritati executive si legislative	Y510201	r 1424	3.737,21	0,00	350,00	1.625,50	1.078,80	682,91	260,00	260,00
Autoritati executive	Y51020103	r 1425	3.737,21	0,00	350,00	1.625,50	1.078,80	682,91	260,00	260,00
Alte servicii publice generale	Y5402	r 1426	32,78	0,00	312,78	0,00	-200,00	-80,00	-80,00	-80,00
CHELTUIELI DE CAPITAL	Y5402.70	r 1431	32,78	0,00	312,78	0,00	-200,00	-80,00	-80,00	-80,00
TITLUL XII ACTIVE NEFINANCIARE	Y5402.71	r 1432	32,78	0,00	312,78	0,00	-200,00	-80,00	-80,00	-80,00
Alte servicii publice generale	Y540250	r 1444	32,78	0,00	312,78	0,00	-200,00	-80,00	-80,00	-80,00
Partea a III-a CHELTUIELI SOCIAL-CULTURALE (6502+6602+6702+6802)	Y6302	r 1479	13.909,18	0,00	2.908,42	2.427,00	3.212,00	5.361,76	2.760,00	2.760,00
INVATAMANT	Y6502	r 1480	40,00	0,00	40,00	0,00	0,00	0,00	0,00	0,00
CHELTUIELI CURENTE	Y6502.01	r 1481	40,00	0,00	40,00	0,00	0,00	0,00	0,00	0,00
TITLUL VII ALTE TRANSFERURI	Y6502.55	r 1483	40,00	0,00	40,00	0,00	0,00	0,00	0,00	0,00
Alte cheltuieli in domeniul invatamantului	Y650250	r 1507	40,00	0,00	40,00	0,00	0,00	0,00	0,00	0,00
Sanatate	Y6602	r 1508	4.758,00	0,00	0,00	237,00	1.443,00	3.078,00	1.793,00	1.793,00
CHELTUIELI CURENTE	Y6602.01	r 1509	4.758,00	0,00	0,00	237,00	1.443,00	3.078,00	1.793,00	1.793,00
TITLUL VI TRANSFERURI INTRE UNITATI ALE ADMINISTRATIEI PUBLICE	Y6602.51	r 1510	4.758,00	0,00	0,00	237,00	1.443,00	3.078,00	1.793,00	1.793,00
Servicii medicale in unitati sanitare cu paturi	Y660206	r 1522	4.758,00	0,00	0,00	237,00	1.443,00	3.078,00	1.793,00	1.793,00
Spitale generale	Y66020601	r 1523	4.758,00	0,00	0,00	237,00	1.443,00	3.078,00	1.793,00	1.793,00
Cultura, recreere si religie	Y6702	r 1528	1.587,00	0,00	460,00	290,00	465,00	372,00	257,00	257,00

Denumirea indicatorilor	Cod indicator	Rand	PREVEDERI ANUALE		PREVEDERI TRIMESTRIALE				Influenta An	Influenta Trim in curs
			TOTAL	din care credite bugetare destinate stingerii platilor restante	Trim. I	Trim. II	Trim. III	Trim. IV		
CHELTUIELI CURENTE	Y6702.01	r 1529	1.557,00	0,00	445,00	275,00	465,00	372,00	257,00	257,00
TITLUL VI TRANSFERURI INTRE UNITATI ALE ADMINISTRATIEI PUBLICE	Y6702.51	r 1530	7,00	0,00	0,00	0,00	0,00	7,00	7,00	7,00
TITLUL VII ALTE TRANSFERURI	Y6702.55	r 1531	1.550,00	0,00	445,00	275,00	465,00	365,00	250,00	250,00
CHELTUIELI DE CAPITAL	Y6702.70	r 1533	30,00	0,00	15,00	15,00	0,00	0,00	0,00	0,00
TITLUL XII ACTIVE NEFINANCIARE	Y6702.71	r 1534	30,00	0,00	15,00	15,00	0,00	0,00	0,00	0,00
Servicii culturale	Y670203	r 1542	30,00	0,00	15,00	15,00	0,00	0,00	0,00	0,00
Biblioteci publice comunale, orasenesti, municipale	Y67020302	r 1543	30,00	0,00	15,00	15,00	0,00	0,00	0,00	0,00
Servicii recreative si sportive	Y670205	r 1552	1.550,00	0,00	445,00	275,00	465,00	365,00	250,00	250,00
Sport	Y67020501	r 1553	1.550,00	0,00	445,00	275,00	465,00	365,00	250,00	250,00
Alte servicii en domeniile culturii, recreerii si religiei	Y670250	r 1557	7,00	0,00	0,00	0,00	0,00	7,00	7,00	7,00
Asigurari si asistenta sociala	Y6802	r 1558	7.524,18	0,00	2.408,42	1.900,00	1.304,00	1.911,76	710,00	710,00
CHELTUIELI CURENTE	Y6802.01	r 1559	7.160,18	0,00	2.248,42	1.700,00	1.300,00	1.911,76	710,00	710,00
TITLUL VIII PROIECTE CU FINANTARE DIN FEN	Y6802.56	r 1562	7.160,18	0,00	2.248,42	1.700,00	1.300,00	1.911,76	710,00	710,00
CHELTUIELI DE CAPITAL	Y6802.70	r 1563	364,00	0,00	160,00	200,00	4,00	0,00	0,00	0,00
TITLUL XII ACTIVE NEFINANCIARE	Y6802.71	r 1564	364,00	0,00	160,00	200,00	4,00	0,00	0,00	0,00
Asistenta sociala pentru familie si copii	Y680206	r 1575	364,00	0,00	160,00	200,00	4,00	0,00	0,00	0,00
Alte cheltuieli in domeniul asigurarilor si asistentei sociale	Y680250	r 1582	7.160,18	0,00	2.248,42	1.700,00	1.300,00	1.911,76	710,00	710,00
Partea a IV-a SERVICII SI DEZVOLTARE PUBLICA, LOCUINTE, MEDIU SI APE(7002+7402)	Y6902	r 1583	1.190,60	0,00	1.030,00	1.060,60	-1.970,00	1.070,00	1.050,00	1.050,00
Locuinte, servicii si dezvoltare publica	Y7002	r 1584	1.112,60	0,00	1.000,00	1.012,60	-2.000,00	1.100,00	1.100,00	1.100,00
CHELTUIELI CURENTE	Y7002.01	r 1585	1.112,60	0,00	0,00	0,00	12,60	1.100,00	1.100,00	1.100,00
TITLUL VII ALTE TRANSFERURI	Y7002.55	r 1587	1.112,60	0,00	0,00	0,00	12,60	1.100,00	1.100,00	1.100,00
CHELTUIELI DE CAPITAL	Y7002.70	r 1589	0,00	0,00	1.000,00	1.012,60	-2.012,60	0,00	0,00	0,00
TITLUL XII ACTIVE NEFINANCIARE	Y7002.71	r 1590	0,00	0,00	1.000,00	1.012,60	-2.012,60	0,00	0,00	0,00
Alimentare cu apa si amenajari hidrotehnice	Y700205	r 1601	1.112,60	0,00	1.000,00	1.012,60	-2.000,00	1.100,00	1.100,00	1.100,00
Alimentare cu apa	Y70020501	r 1602	1.112,60	0,00	1.000,00	1.012,60	-2.000,00	1.100,00	1.100,00	1.100,00
Protectia mediului	Y7402	r 1607	78,00	0,00	30,00	48,00	30,00	-30,00	-50,00	-50,00
CHELTUIELI DE CAPITAL	Y7402.70	r 1612	78,00	0,00	30,00	48,00	30,00	-30,00	-50,00	-50,00
TITLUL XII ACTIVE NEFINANCIARE	Y7402.71	r 1613	78,00	0,00	30,00	48,00	30,00	-30,00	-50,00	-50,00
Salubritate si gestiunea deseurilor	Y740205	r 1622	78,00	0,00	30,00	48,00	30,00	-30,00	-50,00	-50,00
Colectarea, tratarea si distrugerea deseurilor	Y74020502	r 1624	78,00	0,00	30,00	48,00	30,00	-30,00	-50,00	-50,00

Denumirea indicatorilor	Cod indicator	Rand	PREVEDERI ANUALE		PREVEDERI TRIMESTRIALE				Influenta An	Influenta Trim in curs
			TOTAL	din care credite bugetare destinate stingerii platilor restante	Trim. I	Trim. II	Trim. III	Trim. IV		
Partea a V-a ACTIUNI ECONOMICE(8002+8102+8302+8402+8702)	Y7902	r 1626	16.621,83	0,00	11.390,63	8.441,62	1.219,51	-4.429,93	-7.116,50	-7.116,50
Actiuni generale economice, comerciale si de munca	Y8002	r 1627	1.158,61	0,00	5.062,08	1.206,62	-5.452,59	342,50	327,50	327,50
CHELTUIELI CURENTE	Y8002.01	r 1628	1.158,61	0,00	5.062,08	1.206,62	-5.452,59	342,50	327,50	327,50
TITLUL VII ALTE TRANSFERURI	Y8002.55	r 1630	1.077,61	0,00	5.037,08	1.206,62	-5.493,59	327,50	327,50	327,50
TITLUL VIII PROIECTE CU FINANTARE DIN FEN	Y8002.56	r 1631	81,00	0,00	25,00	0,00	41,00	15,00	0,00	0,00
Actiuni generale economice si comerciale	Y800201	r 1641	1.158,61	0,00	5.062,08	1.206,62	-5.452,59	342,50	327,50	327,50
Programe de dezvoltare regionala si sociala	Y80020110	r 1644	1.158,61	0,00	5.062,08	1.206,62	-5.452,59	342,50	327,50	327,50
Transporturi	Y8402	r 1681	14.283,22	0,00	6.216,55	6.885,00	6.187,10	-5.005,43	-7.464,00	-7.464,00
CHELTUIELI CURENTE	Y8402.01	r 1682	5.366,10	0,00	4.095,00	4.500,00	3.171,10	-6.400,00	-6.400,00	-6.400,00
TITLUL VIII PROIECTE CU FINANTARE DIN FEN	Y8402.56	r 1685	5.366,10	0,00	4.095,00	4.500,00	3.171,10	-6.400,00	-6.400,00	-6.400,00
CHELTUIELI DE CAPITAL	Y8402.70	r 1686	8.917,12	0,00	2.121,55	2.385,00	3.016,00	1.394,57	-1.064,00	-1.064,00
TITLUL XII ACTIVE NEFINANCIARE	Y8402.71	r 1687	8.917,12	0,00	2.121,55	2.385,00	3.016,00	1.394,57	-1.064,00	-1.064,00
Transport rutier	Y840203	r 1695	14.263,22	0,00	6.216,55	6.885,00	6.087,10	-4.925,43	-7.384,00	-7.384,00
Drumuri si poduri	Y84020301	r 1696	14.263,22	0,00	6.216,55	6.885,00	6.087,10	-4.925,43	-7.384,00	-7.384,00
Alte cheltuieli en domeniul transporturilor	Y840250	r 1701	20,00	0,00	0,00	0,00	100,00	-80,00	-80,00	-80,00
Alte actiuni economice	Y8702	r 1702	1.180,00	0,00	112,00	350,00	485,00	233,00	20,00	20,00
CHELTUIELI CURENTE	Y8702.01	r 1703	1.105,00	0,00	112,00	350,00	430,00	213,00	0,00	0,00
TITLUL VIII PROIECTE CU FINANTARE DIN FEN	Y8702.56	r 1706	1.105,00	0,00	112,00	350,00	430,00	213,00	0,00	0,00
CHELTUIELI DE CAPITAL	Y8702.70	r 1707	75,00	0,00	0,00	0,00	55,00	20,00	20,00	20,00
TITLUL XII ACTIVE NEFINANCIARE	Y8702.71	r 1708	75,00	0,00	0,00	0,00	55,00	20,00	20,00	20,00
Turism	Y870204	r 1718	1.180,00	0,00	112,00	350,00	485,00	233,00	20,00	20,00
VII. REZERVE, EXCEDENT / DEFICIT	Y9602	r 1721	12.678,46	0,00	4.149,88	3.496,77	1.871,60	3.160,21	0,00	0,00
DEFICIT	Y9902	r 1724	12.678,46	0,00	4.149,88	3.496,77	1.871,60	3.160,21	0,00	0,00

BUGETUL CENTRALIZAT AL CREDITELOR EXTERNE SI INTERNE

20-Octombrie-2011

PROPUNERE: rectificare bugetara

(mii lei)

Denumirea indicatorilor	Cod indicator	Rand	PREVEDERI ANUALE		PREVEDERI TRIMESTRIALE				Influenta An	Influenta Trim in curs
			TOTAL	din care credite bugetare destinate stingerii platilor restante	Trim. I	Trim. II	Trim. III	Trim. IV		
CREDITE EXTERNE SI INTERNE - TOTAL		r 1	30.000,00	0,00	6.000,00	11.900,00	10.400,00	1.700,00	0,00	0,00
CREDITE INTERNE	5007	r 362	30.000,00	0,00	6.000,00	11.900,00	10.400,00	1.700,00	0,00	0,00
CHELTUIELI CURENTE	07.01	r 363	9.000,00	0,00	1.500,00	5.600,00	1.900,00	0,00	0,00	0,00
TITLUL VIII Proiecte cu finantare din Fonduri externe nerambursabile(Fen) postaderare	07.56	r 371	9.000,00	0,00	1.500,00	5.600,00	1.900,00	0,00	0,00	0,00
CHELTUIELI DE CAPITAL	07.70	r 374	21.000,00	0,00	4.500,00	6.300,00	8.500,00	1.700,00	0,00	0,00
TITLUL XII ACTIVE NEFINANCIARE	07.71	r 375	21.000,00	0,00	4.500,00	6.300,00	8.500,00	1.700,00	0,00	0,00
Asigurari si asistenta sociala	6807	r 527	1.000,00	0,00	500,00	500,00	0,00	0,00	0,00	0,00
CHELTUIELI CURENTE	6807.01	r 528	1.000,00	0,00	500,00	500,00	0,00	0,00	0,00	0,00
TITLUL VIII Proiecte cu finantare din Fonduri externe nerambursabile(Fen) postaderare	6807.56	r 536	1.000,00	0,00	500,00	500,00	0,00	0,00	0,00	0,00
Prevenirea excluderii sociale (rd.262+263)	680715	r 552	1.000,00	0,00	500,00	500,00	0,00	0,00	0,00	0,00
Alte cheltuieli in domeniul prevenirii excluderii sociale	68071550	r 554	1.000,00	0,00	500,00	500,00	0,00	0,00	0,00	0,00
Locuinte, servicii si dezvoltare publica	7007	r 555	2.000,00	0,00	2.000,00	0,00	0,00	0,00	0,00	0,00
CHELTUIELI DE CAPITAL	7007.70	r 567	2.000,00	0,00	2.000,00	0,00	0,00	0,00	0,00	0,00
TITLUL XII ACTIVE NEFINANCIARE	7007.71	r 568	2.000,00	0,00	2.000,00	0,00	0,00	0,00	0,00	0,00
Alimentare cu apa si amenajar: hidrotehnice (cod 70.07.05.01+70.07.05.02)	700705	r 581	2.000,00	0,00	2.000,00	0,00	0,00	0,00	0,00	0,00
Alimentare cu apa	70070501	r 582	2.000,00	0,00	2.000,00	0,00	0,00	0,00	0,00	0,00
Transporturi	8407	r 663	27.000,00	0,00	3.500,00	11.400,00	10.400,00	1.700,00	0,00	0,00
CHELTUIELI CURENTE	8407.01	r 664	8.000,00	0,00	1.000,00	5.100,00	1.900,00	0,00	0,00	0,00
TITLUL VIII Proiecte cu finantare din Fonduri externe nerambursabile(Fen) postaderare	8407.56	r 672	8.000,00	0,00	1.000,00	5.100,00	1.900,00	0,00	0,00	0,00
CHELTUIELI DE CAPITAL	8407.70	r 675	19.000,00	0,00	2.500,00	6.300,00	8.500,00	1.700,00	0,00	0,00
TITLUL XII ACTIVE NEFINANCIARE	8407.71	r 676	19.000,00	0,00	2.500,00	6.300,00	8.500,00	1.700,00	0,00	0,00
Transport rutier	840703	r 686	27.000,00	0,00	3.500,00	11.400,00	10.400,00	1.700,00	0,00	0,00

Denumirea indicatorilor	Cod indicator	Rand	PREVEDERI ANUALE		PREVEDERI TRIMESTRIALE				Influenta An	Influenta Trim in curs
			TOTAL	din care credite bugetare destinate stingerii platilor restante	Trim. I	Trim. II	Trim. III	Trim. IV		
Drumuri si poduri	84070301	r 687	27.000,00	0,00	3.500,00	11.400,00	10.400,00	1.700,00	0,00	0,00
REZERVE,EXCEDENT/DEFICIT(9907)	9607	r 692	30.000,00	0,00	6.000,00	11.900,00	10.400,00	1.700,00	0,00	0,00

LISTA

obiectivelor de investitii de interes judetean finantate din creditul bancar de tip revolving

Nr. crt.	Denumirea obiectivului de investitii de interes judetean	Program 2011				
		Total, mii lei	din care:			
			trim I	trim II	trim III	trim IV
1	Valorificarea potentialului turistic si economic al vail Aiud prin reabilitarea infrastructurii de transport pe DJ107M	8.000,00	1.000,00	5.100,00	1.900,00	0,00
2	Reabilitarea si dezvoltarea infrastructurii generale si de turism in arealul turistic Marginimea Sibiului - Valea Sebesului, modernizarea drumului turistic DJ 106E pe tronsonul Jina-Sugag-Valea Sebesului-DN67C	4.502,63	1.000,00	3.500,00	3.500,00	-3.497,37
3	Reabilitare sistem rutier pe DJ 106L:Spring-Ungurei-Rosia de Secas, km.0+000 - km.16+300; DJ 107B:DN1-Santimbru-Galtiu-Coslariu-Mihalt-Colibi-Rosia de Secas-lim.jud.Sibiu, km.19+059 - km.21+686,jud.Alba	8.497,37	1.000,00	1.500,00	3.000,00	2.997,37
4	Reabilitare sistem rutier pe DJ 107:Alba Iulia-Teleac-Berghin-Colibi-Secasel-Cergau Mare-Blaj-lim.jud.Mures, km.32+500 - km.49+850, jud.Alba	6.000,00	500,00	1.300,00	2.000,00	2.200,00
	TOTAL	27.000,00	3.500,00	11.400,00	10.400,00	1.700,00

BUGETUL CENTRALIZAT AL INSTITUTIILOR PUBLICE SI ACTIVITATILOR FINANTATE INTEGRAL SAU PARTIAL DIN VENITURI PROPRII SI SUBVENTII

20-Octombrie-2011

PROPUNERE: rectificare bugetara

(mii lei)

Denumirea indicatorilor	Cod indicator	Rand	PREVEDERI ANUALE		PREVEDERI TRIMESTRIALE				Influenta An	Influenta Trim in curs
			TOTAL	din care credite bugetare destinate stingerii platilor restante	Trim. I	Trim. II	Trim. III	Trim. IV		
TOTAL VENITURI	000110	r 1	79.304,42	0,00	19.907,11	19.128,68	21.320,11	18.948,52	2.185,42	2.185,42
I. VENITURI CURENTE		r 2	67.960,42	0,00	18.479,61	17.443,18	17.989,11	14.048,52	300,42	300,42
C. VENITURI NEFISCALE	0012	r 8	67.960,42	0,00	18.479,61	17.443,18	17.989,11	14.048,52	300,42	300,42
C1. VENITURI DIN PROPRIETATE(cod 30.10)	0013	r 9	60,00	0,00	25,00	25,00	5,00	5,00	0,00	0,00
Venituri din proprietate(cod 30.10.05+30.10.09+30.10.50)	3010	r 10	60,00	0,00	25,00	25,00	5,00	5,00	0,00	0,00
Venituri din concesiuni si inchirieri	301005	r 12	60,00	0,00	25,00	25,00	5,00	5,00	0,00	0,00
C2. VANZARI DE BUNURI SI SERVICII(33.10+34.10+35.10+36.10+37.10)	0014	r 17	67.900,42	0,00	18.454,61	17.418,18	17.984,11	14.043,52	300,42	300,42
Venituri din prestari de servicii si alte activitati(cod 33.10.05+33.10.08+33.10.13+33.10.14+33.10.16+33.10.17+33.10.19+33.10.	3310	r 18	67.840,87	0,00	18.413,74	17.418,18	17.971,85	14.037,10	294,00	294,00
Venituri din prestari de servicii	331008	r 20	160,00	0,00	56,00	37,00	28,00	39,00	0,00	0,00
Venituri din contractele incheiate cu casele de asigurari sociale de sanatate	331021	r 26	54.812,58	0,00	14.369,09	14.408,53	14.158,95	11.876,01	0,00	0,00
Venituri din contract.incheiate cu directiile de sanat publica alocate de la bug de stat	331030	r 27	5.270,10	0,00	1.663,25	1.662,25	1.305,00	639,60	8,00	8,00
Venituri din contractele incheiate cu directiile de sanat publica alocate din ven proprii ale Min.Sanatatii	331031	r 28	761,00	0,00	5,50	24,50	354,00	377,00	0,00	0,00
Venituri din contractele incheiate cu institutele de medicina din sume alocate de la bugetul de stat	331032	r 29	982,19	0,00	283,15	283,15	236,45	179,44	0,00	0,00
Alte venituri din prestari de servicii si alte activitati	331050	r 30	5.855,00	0,00	2.036,75	1.002,75	1.889,45	926,05	286,00	286,00
Transferun voluntare, altele decat subventiile(cod 37.10.01+37.10.50)	3710	r 37	59,55	0,00	40,87	0,00	12,26	6,42	6,42	6,42
Donatii si sponsorizari	371001	r 38	59,55	0,00	40,87	0,00	12,26	6,42	6,42	6,42
Varsaminte din sectiunea de functionare ptr finantarea sectiunii de dezvoltare a bugetului local	371003	r 39	-326,00	0,00	-59,00	-30,00	-50,00	-187,00	-170,00	-170,00
Varsaminte din sectiunea de functionare	371004	r 40	326,00	0,00	59,00	30,00	50,00	187,00	170,00	170,00
II. VENITURI DIN CAPITAL (cod 39.10)	0015	r 42	60,00	0,00	0,00	105,00	157,50	-202,50	-360,00	-360,00
Venituri din valorificarea unor bunuri(cod 39.10.01+39.10.50)	3910	r 43	60,00	0,00	0,00	105,00	157,50	-202,50	-360,00	-360,00
Alte venituri din valorificarea unor bunuri	391050	r 45	60,00	0,00	0,00	105,00	157,50	-202,50	-360,00	-360,00

Denumirea indicatorilor	Cod indicator	Rand	PREVEDERI ANUALE		PREVEDERI TRIMESTRIALE				Influenta An	Influenta Trim in curs
			TOTAL	din care credite bugetare destinate stingerii platilor restante	Trim. I	Trim. II	Trim. III	Trim. IV		
IV. SUBVENTII(cod 0018)	0017	r 46	11.284,00	0,00	1.427,50	1.580,50	3.173,50	5.102,50	2.245,00	2.245,00
SUBVENTII DE LA ALTE NIVELE ALE ADMNISTRATIEI PUBLICE(42.10+43.10)	0018	r 47	11.284,00	0,00	1.427,50	1.580,50	3.173,50	5.102,50	2.245,00	2.245,00
Subventii de la alte administratii(cod 43.10.09+43.10.10+43.10.14+43.10.15+43.10.16+43.10.17)	4310	r 52	11.284,00	0,00	1.427,50	1.580,50	3.173,50	5.102,50	2.245,00	2.245,00
Subventii pentru institutii publice	431009	r 53	5.365,00	0,00	1.237,50	1.261,50	1.463,50	1.402,50	20,00	20,00
Subventii din bugetele locale pentru finantarea cheltuielilor curente din domeniul sanataii	431010	r 54	502,00	0,00	0,00	0,00	77,00	425,00	425,00	425,00
Subventii de la bugetul local pentru finantarea cheltuielilor de capital din domeniul sanataii	431014	r 55	2.889,00	0,00	0,00	129,00	958,00	1.802,00	1.793,00	1.793,00
Subventii din bug local ptr finantarea camerelor agricole	431015	r 56	760,00	0,00	190,00	190,00	190,00	190,00	0,00	0,00
Sume din bug de stat catre bug locale ptr finantarea investitiilor in sanataie	431016	r 57	1.761,00	0,00	0,00	0,00	485,00	1.276,00	0,00	0,00
Sume din bug de stat catre bug locale ptr finantarea reparatiilor capitale in sanataie	43101602	r 59	1.761,00	0,00	0,00	0,00	485,00	1.276,00	0,00	0,00
Subventii ptr instit publice destinate sectiunii de dezvoltare	431019	r 65	7,00	0,00	0,00	0,00	0,00	7,00	7,00	7,00
VENITURILE SECTIUNII DE FUNCTIONARE (00.02+00.17)	Y000110	r 111	74.261,42	0,00	19.848,11	18.864,68	19.669,61	15.879,02	575,42	575,42
I. VENITURI CURENTE (cod 00.03+00.12)	Y0010	r 112	67.634,42	0,00	18.420,61	17.413,18	17.939,11	13.861,52	130,42	130,42
C.VENITURI NEFISCALE(0013+0014)	Y0012	r 118	67.634,42	0,00	18.420,61	17.413,18	17.939,11	13.861,52	130,42	130,42
C1. VENITURI DIN PROPRIETATE(cod 30.10+31.10)	Y0013	r 119	60,00	0,00	25,00	25,00	5,00	5,00	0,00	0,00
Venituri din proprietate(cod 30.10.03+30.10.05+30.10.09+30.10.50)	Y3010	r 120	60,00	0,00	25,00	25,00	5,00	5,00	0,00	0,00
Venituri din concesiuni si inchirieri	Y301005	r 122	60,00	0,00	25,00	25,00	5,00	5,00	0,00	0,00
C2. VANZARI DE BUNURI SI SERVICII(33.10+34.10+35.10+36.10+37.10)	Y0014	r 127	67.574,42	0,00	18.395,61	17.388,18	17.934,11	13.856,52	130,42	130,42
Venituri din prestari de servicii si alte activitati(cod 33.10.05 la 33.10.50)	Y3310	r 128	67.840,87	0,00	18.413,74	17.418,18	17.971,85	14.037,10	294,00	294,00
Venituri din prestari de servicii	Y331008	r 130	160,00	0,00	56,00	37,00	28,00	39,00	0,00	0,00
Venituri din contractele incheiate cu casele de asigurari sociale de sanataie	Y331021	r 136	54.812,58	0,00	14.369,09	14.408,53	14.158,95	11.876,01	0,00	0,00
Venituri din contract.incheiate cu directiile de sanat publica alocate de la bug de stat	Y331030	r 137	5.270,10	0,00	1.663,25	1.662,25	1.305,00	639,60	8,00	8,00
Venituri din contractele incheiate cu directiile de sanat publica alocate din ven proprii ale Min.Sanataii	Y331031	r 138	761,00	0,00	5,50	24,50	354,00	377,00	0,00	0,00
Venituri din contractele incheiate cu instituttele de medicina din sume alocate de la bugetul de stat	Y331032	r 139	982,19	0,00	283,15	283,15	236,45	179,44	0,00	0,00
Alte venituri din prestari de servicii si alte activitati	Y331050	r 140	5.855,00	0,00	2.036,75	1.002,75	1.889,45	926,05	286,00	286,00
Transferuri voluntare, altele decat subventiile(cod 37.10.01+37.10.50)	Y3710	r 147	-266,45	0,00	-18,13	-30,00	-37,74	-180,58	-163,58	-163,58
Donatii si sponsorizari	Y371001	r 148	59,55	0,00	40,87	0,00	12,26	6,42	6,42	6,42
Varsaminte din sectiunea de functionare ptr finantarea sectiunii de dezvoltare a bugetului local	Y371003	r 149	-326,00	0,00	-59,00	-30,00	-50,00	-187,00	-170,00	-170,00
IV. SUBVENTII(cod 00.18)	Y0017	r 151	6.627,00	0,00	1.427,50	1.451,50	1.730,50	2.017,50	445,00	445,00

Denumirea indicatorilor	Cod indicator	Rand	PREVEDERI ANUALE		PREVEDERI TRIMESTRIALE				Influenta An	Influenta Trim in curs
			TOTAL	din care credite bugetare destinate stingerii platilor restante	Trim. I	Trim. II	Trim. III	Trim. IV		
SUBVENTII DE LA ALTE NIVELE ALE ADMNISTRATIEI PUBLICE(cod 43.10)	Y0018	r 152	6.627,00	0,00	1.427,50	1.451,50	1.730,50	2.017,50	445,00	445,00
Subventii de la alte administratii	Y4310	r 156	6.627,00	0,00	1.427,50	1.451,50	1.730,50	2.017,50	445,00	445,00
Subventii pentru institutii publice	Y431009	r 157	5.365,00	0,00	1.237,50	1.261,50	1.463,50	1.402,50	20,00	20,00
Subventii din bugetele locale pentru finantarea cheltuielilor curente din domeniul sanatatii	Y431010	r 158	502,00	0,00	0,00	0,00	77,00	425,00	425,00	425,00
Subventii din bug local ptr finantarea camerelor agricole	Y431015	r 159	760,00	0,00	190,00	190,00	190,00	190,00	0,00	0,00
VENITURILE SECTIUNII DE DEZVOLTARE	Y000110	r 160	5.043,00	0,00	59,00	264,00	1.650,50	3.069,50	1.610,00	1.610,00
C.VENITURI NEFISCALE	Y0012	r 161	326,00	0,00	59,00	30,00	50,00	187,00	170,00	170,00
C2.VANZARI DE BUNURI SI SERVICII	Y0014	r 162	326,00	0,00	59,00	30,00	50,00	187,00	170,00	170,00
Transferuri voluntare altele decat subventiile	Y3710	r 163	326,00	0,00	59,00	30,00	50,00	187,00	170,00	170,00
Varsaminte din sectiunea de functionare	Y371004	r 164	326,00	0,00	59,00	30,00	50,00	187,00	170,00	170,00
II. VENITURI DIN CAPITAL(cod 39.10)	Y0015	r 165	60,00	0,00	0,00	105,00	157,50	-202,50	-360,00	-360,00
Venituri din valorificarea unor bunuri(cod 39.10.01+39.10.50)	Y3910	r 166	60,00	0,00	0,00	105,00	157,50	-202,50	-360,00	-360,00
Alte venituri din valorificarea unor bunuri	Y391050	r 168	60,00	0,00	0,00	105,00	157,50	-202,50	-360,00	-360,00
IV SUBVENTII (cod 00.18)	Y0017	r 169	4.657,00	0,00	0,00	129,00	1.443,00	3.085,00	1.800,00	1.800,00
Subventii de la alte nivele ale administratiei publice (cod 42.10+43.10)	Y0018	r 170	4.657,00	0,00	0,00	129,00	1.443,00	3.085,00	1.800,00	1.800,00
Subventii de la alte administratii (cod 43.10.14+43.10.16+43.10.17)	Y4310	r 173	4.657,00	0,00	0,00	129,00	1.443,00	3.085,00	1.800,00	1.800,00
Subventii de la bug. locale pentru finantarea cheltuielilor de capital din domeniul sanatatii	Y431014	r 174	2.889,00	0,00	0,00	129,00	958,00	1.802,00	1.793,00	1.793,00
Sume din bug de stat catre bug locale ptr finantarea investitiilor in sanatate	Y431016	r 175	1.761,00	0,00	0,00	0,00	485,00	1.276,00	0,00	0,00
Sume din bug de stat catre bug locale ptr finantarea reparatiilor capitale in sanatate	Y43101602	r 177	1.761,00	0,00	0,00	0,00	485,00	1.276,00	0,00	0,00
Subventii ptr instit publice destinate sectiunii de dezvoltare	Y431019	r 183	7,00	0,00	0,00	0,00	0,00	7,00	7,00	7,00
TOTAL CHELTUIELI (cod 50.10+59.10+63.10+69.10+79.10)	4910	r 229	80.361,49	0,00	20.949,50	19.128,68	21.328,79	18.954,52	2.185,42	2.185,42
CHELTUIELI CURENTE	10.01	r 230	75.344,61	0,00	20.893,39	18.864,68	19.710,38	15.876,16	566,56	566,56
TITLUL I CHELTUIELI DE PERSONAL	10.10	r 231	44.476,90	0,00	12.044,23	11.798,67	11.508,77	9.125,23	5,00	5,00
TITLUL II BUNURI SI SERVICII	10.20	r 232	30.867,71	0,00	8.849,16	7.066,01	8.201,61	6.750,93	561,56	561,56
CHELTUIELI DE CAPITAL	10.70	r 241	5.254,81	0,00	63,00	264,00	1.849,45	3.078,36	1.618,86	1.618,86
TITLUL IX ACTIVE NEFINANCIARE	10.71	r 242	5.254,81	0,00	63,00	264,00	1.849,45	3.078,36	1.618,86	1.618,86
Titlul XVII PLATI EFECTUATE IN ANII PRECEDENTI SI RECUPERATE IN ANUL CURENT	10.84	r 248	-237,93	0,00	-6,89	0,00	-231,04	0,00	0,00	0,00
Titlul XVII PLATI EFECTUATE IN ANII PRECEDENTI SI RECUPERATE IN ANUL CURENT	10.85	r 249	-237,93	0,00	-6,89	0,00	-231,04	0,00	0,00	0,00
Plati efectuate in anii precedenti si recuperate in anul curent	10.8501	r 250	-237,93	0,00	-6,89	0,00	-231,04	0,00	0,00	0,00

Denumirea indicatorilor	Cod indicator	Rand	PREVEDERI ANUALE		PREVEDERI TRIMESTRIALE				Influenta An	Influenta Trim in curs
			TOTAL	din care credite bugetare destinate stingerii platilor restante	Trim. I	Trim. II	Trim. III	Trim. IV		
PARTEA I-A SERVICII PUBLICE GENERALE(cod 54.10+55.10)	5010	r 251	866,40	0,00	222,40	222,00	215,70	206,30	0,00	0,00
Alte servicii publice generale(cod 54.10.10)	5410	r 252	866,40	0,00	222,40	222,00	215,70	206,30	0,00	0,00
CHELTUIELI CURENTE	5410.01	r 253	849,40	0,00	222,40	222,00	215,70	189,30	0,00	0,00
TITLUL I CHELTUIELI DE PERSONAL	5410.10	r 254	533,00	0,00	149,00	128,50	128,20	127,30	0,00	0,00
TITLUL II BUNURI SI SERVICII	5410.20	r 255	316,40	0,00	73,40	93,50	87,50	62,00	0,00	0,00
CHELTUIELI DE CAPITAL	5410.70	r 264	17,00	0,00	0,00	0,00	0,00	17,00	0,00	0,00
TITLUL IX ACTIVE NEFINANCIARE	5410.71	r 265	17,00	0,00	0,00	0,00	0,00	17,00	0,00	0,00
Servicii publice comunitare de evidenta a persoanelor	541010	r 275	866,40	0,00	222,40	222,00	215,70	206,30	0,00	0,00
PARTEA A III-A CHELTUIELI SOCIAL-CULTURALE(cod 65.10+66.10+67.10+68.10)	6310	r 326	75.414,41	0,00	19.125,10	18.249,68	19.641,41	18.398,22	2.185,42	2.185,42
Sanatate(cod 66.10.06+66.10.08+66.10.50)	6610	r 364	69.695,54	0,00	17.872,98	17.020,43	18.107,66	16.694,47	1.872,42	1.872,42
CHELTUIELI CURENTE	6610.01	r 365	64.979,77	0,00	17.843,98	16.786,43	16.539,25	13.810,11	430,56	430,56
TITLUL I CHELTUIELI DE PERSONAL	6610.10	r 366	39.650,90	0,00	10.763,58	10.595,02	10.336,92	7.955,38	5,00	5,00
TITLUL II BUNURI SI SERVICII	6610.20	r 367	25.328,87	0,00	7.080,40	6.191,41	6.202,33	5.854,73	425,56	425,56
CHELTUIELI DE CAPITAL	6610.70	r 376	4.946,81	0,00	29,00	234,00	1.799,45	2.884,36	1.441,86	1.441,86
TITLUL XII ACTIVE NEFINANCIARE	6610.71	r 377	4.946,81	0,00	29,00	234,00	1.799,45	2.884,36	1.441,86	1.441,86
TITLUL XVII PLATI EFECTUATE IN ANII PRECEDENTI SI RECUPERATE IN ANUL CURENT	6610.84	r 383	-231,04	0,00	0,00	0,00	-231,04	0,00	0,00	0,00
TITLUL XVII PLATI EFECTUATE IN ANII PRECEDENTI SI RECUPERATE IN ANUL CURENT	6610.85	r 384	-231,04	0,00	0,00	0,00	-231,04	0,00	0,00	0,00
Plati efectuate in anii precedenti si recuperate in anul curent	6610.8501	r 385	-231,04	0,00	0,00	0,00	-231,04	0,00	0,00	0,00
Servicii medicale in unitati sanitare cu paturi	661006	r 387	69.695,54	0,00	17.872,98	17.020,43	18.107,66	16.694,47	1.872,42	1.872,42
Spitale generale	66100601	r 388	69.695,54	0,00	17.872,98	17.020,43	18.107,66	16.694,47	1.872,42	1.872,42
Cultura, recreere si religie	6710	r 392	5.718,87	0,00	1.252,12	1.229,25	1.533,75	1.703,75	313,00	313,00
CHELTUIELI CURENTE	6710.01	r 393	5.488,76	0,00	1.229,01	1.199,25	1.533,75	1.526,75	136,00	136,00
TITLUL I CHELTUIELI DE PERSONAL	6710.10	r 394	3.104,00	0,00	823,65	781,15	753,65	745,55	0,00	0,00
TITLUL II BUNURI SI SERVICII	6710.20	r 395	2.384,76	0,00	405,36	418,10	780,10	781,20	136,00	136,00
CHELTUIELI DE CAPITAL	6710.70	r 404	237,00	0,00	30,00	30,00	0,00	177,00	177,00	177,00
TITLUL XII ACTIVE NEFINANCIARE	6710.71	r 405	237,00	0,00	30,00	30,00	0,00	177,00	177,00	177,00
TITLUL XVII PLATI EFECTUATE IN ANII PRECEDENTI SI RECUPERATE IN ANUL CURENT	6710.84	r 411	-6,89	0,00	-6,89	0,00	0,00	0,00	0,00	0,00
TITLUL XVII PLATI EFECTUATE IN ANII PRECEDENTI SI RECUPERATE IN ANUL CURENT	6710.85	r 412	-6,89	0,00	-6,89	0,00	0,00	0,00	0,00	0,00
Plati efectuate in anii precedenti si recuperate in anul curent	6710.8501	r 413	-6,89	0,00	-6,89	0,00	0,00	0,00	0,00	0,00

Denumirea indicatorilor	Cod indicator	Rand	PREVEDERI ANUALE		PREVEDERI TRIMESTRIALE				Influenta An	Influenta Trim in curs
			TOTAL	din care credite bugetare destinate stingerii platilor restante	Trim. I	Trim. II	Trim. III	Trim. IV		
Servicii culturale	671003	r 415	3.932,87	0,00	803,12	766,25	1.111,75	1.251,75	306,00	306,00
Muzee	67100303	r 416	2.792,87	0,00	623,12	576,25	713,75	879,75	306,00	306,00
Instituii publice de spectacole si concerte	67100304	r 417	1.140,00	0,00	180,00	190,00	398,00	372,00	0,00	0,00
Alte servicii in domeniile culturii, recreerii si religiei	671050	r 428	1.786,00	0,00	449,00	463,00	422,00	452,00	7,00	7,00
PARTEA A V-A ACTIUNI ECONOMICE(cod 80.10+83.10+84.10+87.10)	7910	r 515	4.080,68	0,00	1.602,00	657,00	1.471,68	350,00	0,00	0,00
Agricultura, silvicultura, piscicultura si vanatoare(cod 83.10.03.07+83.10.03.30)	8310	r 541	934,68	0,00	246,00	227,00	226,68	235,00	0,00	0,00
CHELTUIELI CURENTE	8310.01	r 542	934,68	0,00	246,00	227,00	226,68	235,00	0,00	0,00
TITLUL I CHELTUIELI DE PERSONAL	8310.10	r 543	805,00	0,00	210,00	199,00	195,00	201,00	0,00	0,00
TITLUL II BUNURI SI SERVICII	8310.20	r 544	129,68	0,00	36,00	28,00	31,68	34,00	0,00	0,00
Agricultura, silvicultura, piscicultura si vanatoare	831003	r 564	934,68	0,00	246,00	227,00	226,68	235,00	0,00	0,00
Camere agricole	83100307	r 565	934,68	0,00	246,00	227,00	226,68	235,00	0,00	0,00
Alte actiuni economice(cod 87.10.50)	8710	r 591	3.146,00	0,00	1.356,00	430,00	1.245,00	115,00	0,00	0,00
CHELTUIELI CURENTE	8710.01	r 592	3.092,00	0,00	1.352,00	430,00	1.195,00	115,00	0,00	0,00
TITLUL I CHELTUIELI DE PERSONAL	8710.10	r 593	384,00	0,00	98,00	95,00	95,00	96,00	0,00	0,00
TITLUL II BUNURI SI SERVICII	8710.20	r 594	2.708,00	0,00	1.254,00	335,00	1.100,00	19,00	0,00	0,00
CHELTUIELI DE CAPITAL	8710.70	r 603	54,00	0,00	4,00	0,00	50,00	0,00	0,00	0,00
TITLUL XII ACTIVE NEFINANCIARE	8710.71	r 604	54,00	0,00	4,00	0,00	50,00	0,00	0,00	0,00
Alte actiuni economice	871050	r 614	3.146,00	0,00	1.356,00	430,00	1.245,00	115,00	0,00	0,00
VII. REZERVE, EXCEDENT / DEFICIT	9610	r 615	1.057,07	0,00	1.042,39	0,00	8,68	6,00	0,00	0,00
DEFICIT(cod 49.10-00.01)	9910	r 617	1.057,07	0,00	1.042,39	0,00	8,68	6,00	0,00	0,00
CHELTUIELILE SECTIUNII DE FUNCTIONARE(COD 50.10+59.10+63.10+69.10+79.10)	Y4910	r 618	75.106,68	0,00	20.886,50	18.864,68	19.479,34	15.876,16	566,56	566,56
CHELTUIELI CURENTE	YY10.01	r 619	75.344,61	0,00	20.893,39	18.864,68	19.710,38	15.876,16	566,56	566,56
Titlul I Cheltuieli de personal	YY10.10	r 620	44.476,90	0,00	12.044,23	11.798,67	11.508,77	9.125,23	5,00	5,00
Titlul II Bunuri si servicii	YY10.20	r 621	30.867,71	0,00	8.849,16	7.066,01	8.201,61	6.750,93	561,56	561,56
Titlul XVII Plati efectuate in anii precedenti si recuperate in anul curent	YY10.84	r 632	-237,93	0,00	-6,89	0,00	-231,04	0,00	0,00	0,00
Titlul XVII Plati efectuate in anii precedenti si recuperate in anul curent	YY10.85	r 633	-237,93	0,00	-6,89	0,00	-231,04	0,00	0,00	0,00
Plati efectuate in anii precedenti si recuperate in anul curent	YY10.8501	r 634	-237,93	0,00	-6,89	0,00	-231,04	0,00	0,00	0,00
PARTEA I-A SERVICII PUBLICE GENERALE(cod 54.10+55.10)	Y5010	r 635	849,40	0,00	222,40	222,00	215,70	189,30	0,00	0,00
Alte servicii publice generale	Y5410	r 636	849,40	0,00	222,40	222,00	215,70	189,30	0,00	0,00
CHELTUIELI CURENTE	Y5410.01	r 637	849,40	0,00	222,40	222,00	215,70	189,30	0,00	0,00

Denumirea indicatorilor	Cod indicator	Rand	PREVEDERI ANUALE		PREVEDERI TRIMESTRIALE				Influenta An	Influenta Trim in curs
			TOTAL	din care credite bugetare destinate stingerii platilor restante	Trim. I	Trim. II	Trim. III	Trim. IV		
Titlul I Cheltuieli de personal	Y5410.10	r 638	533,00	0,00	149,00	128,50	128,20	127,30	0,00	0,00
Titlul II Bunuri si servicii	Y5410.20	r 639	316,40	0,00	73,40	93,50	87,50	62,00	0,00	0,00
Servicii publice comunitare de evidenta a persoanelor	Y541010	r 654	849,40	0,00	222,40	222,00	215,70	189,30	0,00	0,00
PARTEA A III-A CHELTUIELI SOCIAL-CULTURALE(cod 65.10+66.10+67.10+68.10)	Y63.10	r 695	70.230,60	0,00	19.066,10	17.985,68	17.841,96	15.336,86	566,56	566,56
Sanatate(cod 66.10.06+66.10.08+66.10.50)	Y6610	r 728	64.748,73	0,00	17.843,98	16.786,43	16.308,21	13.810,11	430,56	430,56
CHELTUIELI CURENTE	Y6610.01	r 729	64.979,77	0,00	17.843,98	16.786,43	16.539,25	13.810,11	430,56	430,56
Titlul I Cheltuieli de personal	Y6610.10	r 730	39.650,90	0,00	10.763,58	10.595,02	10.336,92	7.955,38	5,00	5,00
Titlul II Bunuri si servicii	Y6610.20	r 731	25.328,87	0,00	7.080,40	6.191,41	6.202,33	5.854,73	425,56	425,56
PLATI EFECTUATE IN ANII PRECEDENTI SI RECUPERATE IN ANUL CURENT	Y6610.84	r 742	-231,04	0,00	0,00	0,00	-231,04	0,00	0,00	0,00
PLATI EFECTUATE IN ANII PRECEDENTI SI RECUPERATE IN ANUL CURENT	Y6610.85	r 743	-231,04	0,00	0,00	0,00	-231,04	0,00	0,00	0,00
Plati efectuate in anii precedenti si recuperate in anul curent	Y6610.8501	r 744	-231,04	0,00	0,00	0,00	-231,04	0,00	0,00	0,00
Servicii medicale in unitati sanitare cu paturi	Y661006	r 746	64.748,73	0,00	17.843,98	16.786,43	16.308,21	13.810,11	430,56	430,56
Spitale generale	Y66100601	r 747	64.748,73	0,00	17.843,98	16.786,43	16.308,21	13.810,11	430,56	430,56
Cultura, recreere si religie(cod 67.10.03+67.10.05+67.10.50)	Y6710	r 751	5.481,87	0,00	1.222,12	1.199,25	1.533,75	1.526,75	136,00	136,00
CHELTUIELI CURENTE	Y6710.01	r 752	5.488,76	0,00	1.229,01	1.199,25	1.533,75	1.526,75	136,00	136,00
Titlul I Cheltuieli de personal	Y6710.10	r 753	3.104,00	0,00	823,65	781,15	753,65	745,55	0,00	0,00
Titlul II bunuri si servicii	Y6710.20	r 754	2.384,76	0,00	405,36	418,10	780,10	781,20	136,00	136,00
PLATI EFECTUATE IN ANII PRECEDENTI SI RECUPERATE IN ANUL CURENT	Y6710.84	r 765	-6,89	0,00	-6,89	0,00	0,00	0,00	0,00	0,00
PLATI EFECTUATE IN ANII PRECEDENTI SI RECUPERATE IN ANUL CURENT	Y6710.85	r 766	-6,89	0,00	-6,89	0,00	0,00	0,00	0,00	0,00
Plati efectuate in anii precedenti si recuperate in anul curent	Y6710.8501	r 767	-6,89	0,00	-6,89	0,00	0,00	0,00	0,00	0,00
Servicii culturale(cod 67.10.03 la 67.10.03.07+67.10.03.09 la cod 67.10.03.11+67.10.03.15+67.10.03.30)	Y671003	r 769	3.762,87	0,00	803,12	766,25	1.111,75	1.081,75	136,00	136,00
Muzee	Y67100303	r 770	2.622,87	0,00	623,12	576,25	713,75	709,75	136,00	136,00
Institutiile publice de spectacole si concerte	Y67100304	r 771	1.140,00	0,00	180,00	190,00	398,00	372,00	0,00	0,00
Alte servicii in domeniile culturii, recreerii si religiei	Y671050	r 782	1.719,00	0,00	419,00	433,00	422,00	445,00	0,00	0,00
PARTEA A V-A ACTIUNI ECONOMICE(cod 80.10+83.10+84.10+87.10)	Y7910	r 854	4.026,68	0,00	1.598,00	657,00	1.421,68	350,00	0,00	0,00
Agricultura, silvicultura, piscicultura si vanatoare	Y8310	r 875	934,68	0,00	246,00	227,00	226,68	235,00	0,00	0,00
CHELTUIELI CURENTE	Y8310.01	r 876	934,68	0,00	246,00	227,00	226,68	235,00	0,00	0,00
Titlul I Cheltuieli de personal	Y8310.10	r 877	805,00	0,00	210,00	199,00	195,00	201,00	0,00	0,00
Titlul II Bunuri si servicii	Y8310.20	r 878	129,68	0,00	36,00	28,00	31,68	34,00	0,00	0,00

Denumirea indicatorilor	Cod indicator	Rand	PREVEDERI ANUALE		PREVEDERI TRIMESTRIALE				Influenta An	Influenta Trim in curs
			TOTAL	din care credite bugetare destinate stingerii platilor restante	Trim. I	Trim. II	Trim. III	Trim. IV		
Agricultura, silvicultura, piscicultura si vanatoare	Y831003	r 893	934,68	0,00	246,00	227,00	226,68	235,00	0,00	0,00
Camere agricole	Y83100307	r 894	934,68	0,00	246,00	227,00	226,68	235,00	0,00	0,00
Alte actiuni economice	Y8710	r 915	3.092,00	0,00	1.352,00	430,00	1.195,00	115,00	0,00	0,00
CHELTUIELI CURENTE	Y8710.01	r 916	3.092,00	0,00	1.352,00	430,00	1.195,00	115,00	0,00	0,00
Titlul I Cheltuieli de personal	Y8710.10	r 917	384,00	0,00	98,00	95,00	95,00	96,00	0,00	0,00
Titlul II Bunuri si servicii	Y8710.20	r 918	2.708,00	0,00	1.254,00	335,00	1.100,00	19,00	0,00	0,00
Alte actiuni economice	Y871050	r 933	3.092,00	0,00	1.352,00	430,00	1.195,00	115,00	0,00	0,00
VII. REZERVE, EXCEDENT / DEFICIT	Y9610	r 934	845,26	0,00	1.038,39	0,00	190,27	2,86	8,86	8,86
EXCEDENT(cod 00.01-49.10)	Y9810	r 935	0,00	0,00	0,00	0,00	190,27	2,86	8,86	-8,86
DEFICIT(COD 49.10-00.01)	Y9910	r 936	845,26	0,00	1.038,39	0,00	0,00	0,00	0,00	0,00
CHELTUIELILE SECTIUNII DE DEZVOLTARE(COD 50.10+59.10+63.10+69.10+79.10)	Y4910	r 937	5.254,81	0,00	63,00	264,00	1.849,45	3.078,36	1.618,86	1.618,86
CHELTUIELI DE CAPITAL	YY10.70	r 942	5.254,81	0,00	63,00	264,00	1.849,45	3.078,36	1.618,86	1.618,86
Titlul XII Active nefinanciare	YY10.71	r 943	5.254,81	0,00	63,00	264,00	1.849,45	3.078,36	1.618,86	1.618,86
PARTEA I-A SERVICII PUBLICE GENERALE(cod 54.10+55.10)	Y5010	r 950	17,00	0,00	0,00	0,00	0,00	17,00	0,00	0,00
Alte servicii publice generale(cod 54.10.10)	Y5410	r 951	17,00	0,00	0,00	0,00	0,00	17,00	0,00	0,00
CHELTUIELI DE CAPITAL	Y5410.70	r 956	17,00	0,00	0,00	0,00	0,00	17,00	0,00	0,00
Titlul XII Active nefinanciare	Y5410.71	r 957	17,00	0,00	0,00	0,00	0,00	17,00	0,00	0,00
Servicii publice comunitare de evidenta a persoanelor	Y541010	r 965	17,00	0,00	0,00	0,00	0,00	17,00	0,00	0,00
PARTEA A III-A CHELTUIELI SOCIAL-CULTURALE(COD 65.10+66.10+67.10+68.10)	Y6310	r 998	5.183,81	0,00	59,00	264,00	1.799,45	3.061,36	1.618,86	1.618,86
Sanatate(cod 66.10.06+66.10.08+66.10.50)	Y6610	r 1027	4.946,81	0,00	29,00	234,00	1.799,45	2.884,36	1.441,86	1.441,86
CHELTUIELI DE CAPITAL	Y6610.70	r 1032	4.946,81	0,00	29,00	234,00	1.799,45	2.884,36	1.441,86	1.441,86
Titlul XII Active nefinanciare	Y6610.71	r 1033	4.946,81	0,00	29,00	234,00	1.799,45	2.884,36	1.441,86	1.441,86
Servicii medicale in unitati sanitare cu paturi	Y661006	r 1041	4.946,81	0,00	29,00	234,00	1.799,45	2.884,36	1.441,86	1.441,86
Spitale generale	Y66100601	r 1042	4.946,81	0,00	29,00	234,00	1.799,45	2.884,36	1.441,86	1.441,86
Cultura, recreere si religie(cod 67.10.03+67.10.05+67.10.50)	Y6710	r 1046	237,00	0,00	30,00	30,00	0,00	177,00	177,00	177,00
CHELTUIELI DE CAPITAL	Y6710.70	r 1051	237,00	0,00	30,00	30,00	0,00	177,00	177,00	177,00
Titlul XII Active nefinanciare	Y6710.71	r 1052	237,00	0,00	30,00	30,00	0,00	177,00	177,00	177,00
Servicii culturale	Y671003	r 1060	170,00	0,00	0,00	0,00	0,00	170,00	170,00	170,00
Muzee	Y67100303	r 1061	170,00	0,00	0,00	0,00	0,00	170,00	170,00	170,00
Alte servicii in domeniile culturii, recreerii si religiei	Y671050	r 1073	67,00	0,00	30,00	30,00	0,00	7,00	7,00	7,00

Denumirea indicatorilor	Cod indicator	Rand	PREVEDERI ANUALE		PREVEDERI TRIMESTRIALE				Influenta An	Influenta Trim in curs
			TOTAL	din care credite bugetare destinate stingerii platilor restante	Trim. I	Trim. II	Trim. III	Trim. IV		
PARTEA A V-A ACTIUNI ECONOMICE(cod 80.10+83.10+84.10+87.10)	Y7910	r 1133	54,00	0,00	4,00	0,00	50,00	0,00	0,00	0,00
Alte actiuni economice	Y8710	r 1182	54,00	0,00	4,00	0,00	50,00	0,00	0,00	0,00
CHELTUIELI DE CAPITAL	Y8710.70	r 1187	54,00	0,00	4,00	0,00	50,00	0,00	0,00	0,00
Titlul XII Active nefinanciare	Y8710.71	r 1188	54,00	0,00	4,00	0,00	50,00	0,00	0,00	0,00
Alte actiuni economice	Y871050	r 1196	54,00	0,00	4,00	0,00	50,00	0,00	0,00	0,00
VII. REZERVE, EXCEDENT / DEFICIT	Y9615	r 1197	211,81	0,00	4,00	0,00	198,95	8,86	8,86	8,86
DEFICIT(COD 49.10-00.01)	Y9910	r 1199	211,81	0,00	4,00	0,00	198,95	8,86	8,86	8,86

BUGETUL PE TITLURI DE CHELTUIELI, ARTICOLE SI ALINIATE
CAP. 51.02.01.03-AUTORITATI EXECUTIVE - 51020103
20-Octombrie-2011

PROPUNERE: rectificare bugetara

(mii lei)

Rand	Denumirea indicatorilor	Cod indicator	PREVEDERI ANUALE		PREVEDERI TRIMESTRIALE				Influenta An	Influenta Trim in curs
			TOTAL	din care credite bugetare destinate stingerii platilor restante	Trim. I	Trim. II	Trim. III	Trim. IV		
1	TOTAL CHELTUIELI (SECTIUNEA DE FUNCTIONARE+SECTIUNEA DE DEZVOLTARE)		14.040,21	0,00	4.060,00	4.516,50	3.198,80	2.264,91	60,00	60,00
2	SECTIUNEA DE FUNCTIONARE(01+79+84)		10.303,00	0,00	3.710,00	2.891,00	2.120,00	1.582,00	-200,00	-200,00
3	CHELTUIELI CURENTE(10+20+30+40+50+51SF+55SF+57+59)	01	10.303,00	0,00	3.710,00	2.891,00	2.120,00	1.582,00	-200,00	-200,00
4	TITLUL I CHELTUIELI DE PERSONAL(cod 10.01 la 10.03)	10	5.000,00	0,00	1.969,00	1.081,00	1.080,00	870,00	-200,00	-200,00
5	Cheltuieli salariale in bani (cod 10.01.01 la 10.01.16+10.01.30)	1001	3.930,00	0,00	1.530,00	850,00	850,00	700,00	-140,00	-140,00
6	Salarii de baza	100101	3.270,00	0,00	1.270,00	700,00	700,00	600,00	-100,00	-100,00
10	Sporuri pentru conditii de munca	100105	210,00	0,00	100,00	50,00	50,00	10,00	-40,00	-40,00
17	Indemnizatii platite unor persoane din afara unitatii	100112	340,00	0,00	110,00	80,00	80,00	70,00	-10,00	-10,00
18	Indemnizatii de delegare	100113	110,00	0,00	50,00	20,00	20,00	20,00	10,00	10,00
31	Contributii (cod 10.03.01 la 10.03.06)	1003	1.070,00	0,00	439,00	231,00	230,00	170,00	-60,00	-60,00
32	Contributii de asigurari sociale de stat	100301	800,00	0,00	325,00	175,00	175,00	125,00	-50,00	-50,00
33	Contributii de asigurari de somaj	100302	20,00	0,00	8,00	4,00	4,00	4,00	0,00	0,00
34	Contributii de asigurari sociale de sanatate	100303	205,00	0,00	82,00	45,00	44,00	34,00	-10,00	-10,00
35	Contributii de asigurari pentru accidente de munca si boli profesionale	100304	10,00	0,00	4,00	2,00	2,00	2,00	0,00	0,00
37	Contributii pt concedii si indemnizatii	100306	35,00	0,00	20,00	5,00	5,00	5,00	0,00	0,00
38	TITLUL II BUNURI SI SERVICII (cod 20.01 la 20.06+20.09 la 20.16+20.18 la 20.25+20.27+20.30)	20	5.267,00	0,00	1.705,00	1.810,00	1.040,00	712,00	0,00	0,00
39	Bunuri si servicii (cod 20.01.01 la 20.01.09+20.01.30)	2001	1.720,00	0,00	510,00	505,00	350,00	355,00	0,00	0,00
40	Furnituri de birou	200101	75,00	0,00	20,00	20,00	20,00	15,00	0,00	0,00
41	Materiale pentru curatenie	200102	40,00	0,00	15,00	10,00	10,00	5,00	0,00	0,00
42	Incalzit, iluminat si forta motrica	200103	130,00	0,00	45,00	25,00	20,00	40,00	0,00	0,00
43	Apa, canal si salubritate	200104	20,00	0,00	5,00	5,00	5,00	5,00	0,00	0,00
44	Carburanti si lubrefiantix	200105	250,00	0,00	70,00	60,00	60,00	60,00	0,00	0,00
45	Piese de schimb	200106	100,00	0,00	30,00	45,00	25,00	0,00	0,00	0,00
46	Transport	200107	40,00	0,00	10,00	10,00	10,00	10,00	0,00	0,00

Rand	Denumirea indicatorilor	Cod indicator	PREVEDERI ANUALE		PREVEDERI TRIMESTRIALE				Influenta An	Influenta Trim in curs
			TOTAL	din care credite bugetare destinate stingerii platilor restante	Trim. I	Trim. II	Trim. III	Trim. IV		
47	Posta, telecomunicatii, radio, tv, internet	200108	300,00	0,00	100,00	100,00	50,00	50,00	0,00	0,00
48	Materiale si prestari de servicii cu caracter functional	200109	550,00	0,00	150,00	180,00	100,00	120,00	0,00	0,00
49	Alte bunuri si servicii pentru intretinere si functionare	200130	215,00	0,00	65,00	50,00	50,00	50,00	0,00	0,00
50	Reparatii curente	2002	110,00	0,00	25,00	10,00	70,00	5,00	0,00	0,00
59	Bunuri de natura obiectelor de inventar (cod 20.05.01 la 20.05.03+20.05.30)	2005	50,00	0,00	20,00	10,00	10,00	10,00	0,00	0,00
62	Alte obiecte de inventar	200530	50,00	0,00	20,00	10,00	10,00	10,00	0,00	0,00
63	Deplasari, detasari, transferari (cod 20.06.01+20.06.02)	2006	840,00	0,00	155,00	195,00	390,00	100,00	100,00	100,00
64	Deplasari interne, detasari, transferari	200601	370,00	0,00	75,00	85,00	210,00	0,00	0,00	0,00
65	Deplasari in strainatate	200602	470,00	0,00	80,00	110,00	180,00	100,00	100,00	100,00
68	Carti, publicatii si materiale documentare	2011	530,00	0,00	200,00	200,00	80,00	50,00	0,00	0,00
70	Pregatire profesionala	2013	100,00	0,00	25,00	25,00	25,00	25,00	0,00	0,00
87	Alte cheltuieli (cod 20.30.01 la 20.30.04+20.30.06+20.30.07+20.30.09+20.30.30)	2030	1.917,00	0,00	770,00	865,00	115,00	167,00	-100,00	-100,00
88	Reclama si publicitate	203001	160,00	0,00	50,00	50,00	40,00	20,00	0,00	0,00
89	Protocol si reprezentare	203002	450,00	0,00	100,00	190,00	160,00	0,00	0,00	0,00
90	Prime de asigurare non-viata	203003	100,00	0,00	25,00	25,00	25,00	25,00	0,00	0,00
95	Alte cheltuieli cu bunuri si servicii	203030	1.207,00	0,00	595,00	600,00	-110,00	122,00	-100,00	-100,00
134	TITLUL VII ALTE TRANSFERURI (cod 55.02)	55	36,00	0,00	36,00	0,00	0,00	0,00	0,00	0,00
135	B. Transferuri curente in strainatate (catre organizatii internationale) (cod 55.02.01 la 55.02.04)	5502	36,00	0,00	36,00	0,00	0,00	0,00	0,00	0,00
136	Contributii si cotizatii la organisme internationale	550201	36,00	0,00	36,00	0,00	0,00	0,00	0,00	0,00
173	SECTIUNEA DE DEZVOLTARE(cod 51+55+56+70+84)		3.737,21	0,00	350,00	1.625,50	1.078,80	682,91	260,00	260,00
174	CHELTUIELI CURENTE	01	1.427,91	0,00	195,00	485,00	455,00	292,91	10,00	10,00
199	TITLUL VIII Proiecte cu finantare din Fonduri externe nerambursabile (FEN) postaderare (cod.56.01 la 56.24)	56	1.427,91	0,00	195,00	485,00	455,00	292,91	10,00	10,00
204	Programe din Fondul Social European (FSE)	5602	1.427,91	0,00	195,00	485,00	455,00	292,91	10,00	10,00
205	Finantare nationala	560201	294,20	0,00	75,00	75,00	75,00	69,20	0,00	0,00
206	Finantarea de la Uniunea Europeana	560202	1.123,71	0,00	120,00	410,00	380,00	213,71	0,00	0,00
207	Cheltuieli neeligibile	560203	10,00	0,00	0,00	0,00	0,00	10,00	10,00	10,00
248	CHELTUIELI DE CAPITAL (cod 71+72)	70	2.341,30	0,00	155,00	1.140,50	655,80	390,00	250,00	250,00
249	TITLUL XII ACTIVE NEFINANCIARE (cod 71.01 la 71.03)	71	2.341,30	0,00	155,00	1.140,50	655,80	390,00	250,00	250,00
250	Active fixe (cod 71.01.01 la 71.01.03+71.01.30)	7101	2.341,30	0,00	155,00	1.140,50	655,80	390,00	250,00	250,00
251	Constructii	710101	1.220,00	0,00	60,00	730,00	140,00	290,00	200,00	200,00
253	Mobilier, aparatura birotica si alte active corporale	710103	470,00	0,00	25,00	175,00	205,00	65,00	65,00	65,00
254	Alte active fixe	710130	651,30	0,00	70,00	235,50	310,80	35,00	-15,00	-15,00

Rand	Denumirea indicatorilor	Cod indicator	PREVEDERI ANUALE		PREVEDERI TRIMESTRIALE				Influenta An	Influenta Trim in curs
			TOTAL	din care credite bugetare destinate stingerii platilor restante	Trim. I	Trim. II	Trim. III	Trim. IV		
264	TITLUL XVII PLATI EFECTUATE IN ANII PRECEDENTI SI RECUPERATE IN ANUL CURENT (cod 85.01)	84	-32,00	0,00	0,00	0,00	-32,00	0,00	0,00	0,00
265	Plati efectuate in anii precedenti si recuperate in anul curent	8501	-32,00	0,00	0,00	0,00	-32,00	0,00	0,00	0,00
266	Plati efectuate in anii precedenti si recuperate in anul curent	850102	-32,00	0,00	0,00	0,00	-32,00	0,00	0,00	0,00

BUGETUL PE TITLURI DE CHELTUIELI, ARTICOLE SI ALINIATE
CAP. 54.02.50.01-ALTE SERVICII PUBLICE GENERALE (SERVICIUL PUBLIC JUDETEAN SALVAMONT) - 54025001
20-Octombrie-2011

PROPUNERE: rectificare bugetara

(mii lei)

Rand	Denumirea indicatorilor	Cod indicator	PREVEDERI ANUALE		PREVEDERI TRIMESTRIALE				Influenta An	Influenta Trim in curs
			TOTAL	din care credite bugetare destinate stingerii platilor restante	Trim. I	Trim. II	Trim. III	Trim. IV		
1	TOTAL CHELTUIELI (SECTIUNEA DE FUNCTIONARE+SECTIUNEA DE DEZVOLTARE)		786,28	0,00	487,18	103,10	-58,95	254,95	173,50	173,50
2	SECTIUNEA DE FUNCTIONARE(01+79+84)		753,50	0,00	174,40	103,10	141,05	334,95	253,50	253,50
3	CHELTUIELI CURENTE(10+20+30+40+50+51SF+55SF+57+59)	01	753,50	0,00	174,40	103,10	141,05	334,95	253,50	253,50
4	TITLUL I CHELTUIELI DE PERSONAL(cod 10.01 la 10.03)	10	241,00	0,00	81,90	53,80	52,70	52,60	0,00	0,00
5	Cheltuieli salariale in bani (cod 10.01.01 la 10.01.16+10.01.30)	1001	187,00	0,00	61,00	42,00	42,00	42,00	0,00	0,00
6	Salarii de baza	100101	174,50	0,00	48,50	42,00	42,00	42,00	0,00	0,00
10	Sporuri pentru conditii de munca	100105	11,50	0,00	11,50	0,00	0,00	0,00	0,00	0,00
18	Indemnizatii de delegare	100113	1,00	0,00	1,00	0,00	0,00	0,00	0,00	0,00
31	Contributii (cod 10.03.01 la 10.03.06)	1003	54,00	0,00	20,90	11,80	10,70	10,60	0,00	0,00
32	Contributii de asigurari sociale de stat	100301	40,00	0,00	15,00	9,00	8,00	8,00	0,00	0,00
33	Contributii de asigurari de somaj	100302	1,00	0,00	0,50	0,20	0,20	0,10	0,00	0,00
34	Contributii de asigurari sociale de sanatate	100303	10,00	0,00	4,00	2,00	2,00	2,00	0,00	0,00
35	Contributii de asigurari pentru accidente de munca si boli profesionale	100304	1,00	0,00	0,40	0,20	0,20	0,20	0,00	0,00
37	Contributii pt concedii si indemnizatii	100306	2,00	0,00	1,00	0,40	0,30	0,30	0,00	0,00
38	TITLUL II BUNURI SI SERVICII (cod 20.01 la 20.06+20.09 la 20.16+20.18 la 20.25+20.27+20.30)	20	512,50	0,00	92,50	49,30	88,35	282,35	253,50	253,50
39	Bunuri si servicii (cod 20.01.01 la 20.01.09+20.01.30)	2001	183,50	0,00	59,50	31,40	49,80	42,80	20,00	20,00
41	Materiale pentru curatenie	200102	2,00	0,00	1,00	0,40	0,30	0,30	0,00	0,00
42	Incalzit, iluminat si forta motrica	200103	10,50	0,00	3,50	0,00	7,00	0,00	0,00	0,00
44	Carburanti si lubrefiantix	200105	96,00	0,00	20,00	16,00	30,00	30,00	20,00	20,00
45	Piese de schimb	200106	15,00	0,00	7,50	2,50	2,50	2,50	0,00	0,00
48	Materiale si prestari de servicii cu caracter functional	200109	45,00	0,00	20,00	10,00	7,50	7,50	0,00	0,00
49	Alte bunuri si servicii pentru intretinere si functionare	200130	15,00	0,00	7,50	2,50	2,50	2,50	0,00	0,00
51	Hrana (cod 20.03.01+20.03.02)	2003	73,00	0,00	20,00	12,00	28,00	13,00	10,00	10,00
52	Hrana pentru oameni	200301	73,00	0,00	20,00	12,00	28,00	13,00	10,00	10,00

Rand	Denumirea indicatorilor	Cod indicator	PREVEDERI ANUALE		PREVEDERI TRIMESTRIALE				Influenta An	Influenta Trim in curs
			TOTAL	din care credite bugetare destinate stingerii platilor restante	Trim. I	Trim. II	Trim. III	Trim. IV		
59	Bunuri de natura obiectelor de inventar (cod 20.05.01 la 20.05.03+20.05.30)	2005	196,40	0,00	7,00	2,90	6,20	180,30	178,50	178,50
60	Uniforme si echipament	200501	194,40	0,00	6,00	2,50	5,90	180,00	178,50	178,50
62	Alte obiecte de inventar	200530	2,00	0,00	1,00	0,40	0,30	0,30	0,00	0,00
63	Deplasari, detasari, transferari (cod 20.06.01+20.06.02)	2006	18,00	0,00	1,00	1,00	5,50	10,50	10,00	10,00
64	Deplasari interne, detasari, transferari	200601	8,00	0,00	1,00	1,00	5,50	0,50	0,00	0,00
65	Deplasari in strainatate	200602	10,00	0,00	0,00	0,00	0,00	10,00	10,00	10,00
70	Pregatire profesionala	2013	1,60	0,00	3,00	0,50	-1,90	0,00	0,00	0,00
87	Alte cheltuieli (cod 20.30.01 la 20.30.04+20.30.06+20.30.07+20.30.09+20.30.30)	2030	40,00	0,00	2,00	1,50	0,75	35,75	35,00	35,00
90	Prime de asigurare non-viata	203003	20,00	0,00	2,00	1,50	0,75	15,75	15,00	15,00
95	Alte cheltuieli cu bunuri si servicii	203030	20,00	0,00	0,00	0,00	0,00	20,00	20,00	20,00
173	SECTIUNEA DE DEZVOLTARE(cod 51+55+56+70+84)		32,78	0,00	312,78	0,00	-200,00	-80,00	-80,00	-80,00
248	CHELTUIELI DE CAPITAL (cod 71+72)	70	32,78	0,00	312,78	0,00	-200,00	-80,00	-80,00	-80,00
249	TITLUL XII ACTIVE NEFINANCIARE (cod 71.01 la 71.03)	71	32,78	0,00	312,78	0,00	-200,00	-80,00	-80,00	-80,00
250	Active fixe (cod 71.01.01 la 71.01.03+71.01.30)	7101	32,78	0,00	312,78	0,00	-200,00	-80,00	-80,00	-80,00
251	Constructii	710101	10,00	0,00	290,00	0,00	-200,00	-80,00	-80,00	-80,00
252	Masini, echipamente si mijloace de transport	710102	22,78	0,00	22,78	0,00	0,00	0,00	0,00	0,00

BUGETUL PE TITLURI DE CHELTUIELI, ARTICOLE SI ALINIAE
APARARE - 6002
20-Octombrie-2011

PROPUNERE: rectificare bugetara

(mii lei)

Rand	Denumirea indicatorilor	Cod indicator	PREVEDERI ANUALE		PREVEDERI TRIMESTRIALE				Influenta An	Influenta Trim in curs
			TOTAL	din care credite bugetare destinate stingerii platilor restante	Trim. I	Trim. II	Trim. III	Trim. IV		
1	TOTAL CHELTUIELI (SECTIUNEA DE FUNCTIONARE+SECTIUNEA DE DEZVOLTARE)		295,00	0,00	89,00	74,00	68,00	64,00	25,00	25,00
2	SECTIUNEA DE FUNCTIONARE(01+79+84)		295,00	0,00	89,00	74,00	68,00	64,00	25,00	25,00
3	CHELTUIELI CURENTE(10+20+30+40+50+51SF+55SF+57+59)	01	295,00	0,00	89,00	74,00	68,00	64,00	25,00	25,00
38	TITLUL II BUNURI SI SERVICII (cod 20.01 la 20.06+20.09 la 20.16+20.18 la 20.25+20.27+20.30)	20	295,00	0,00	89,00	74,00	68,00	64,00	25,00	25,00
39	Bunuri si servicii (cod 20.01.01 la 20.01.09+20.01.30)	2001	219,00	0,00	78,00	49,00	53,00	39,00	0,00	0,00
40	Furnituri de birou	200101	11,00	0,00	3,00	4,00	2,00	2,00	0,00	0,00
41	Materiale pentru curatenie	200102	5,00	0,00	1,00	2,00	1,00	1,00	0,00	0,00
42	Incalzit, iluminat si forta motrica	200103	50,00	0,00	30,00	15,00	2,00	3,00	0,00	0,00
43	Apa, canal si salubritate	200104	4,00	0,00	1,00	1,00	1,00	1,00	0,00	0,00
44	Carburanti si lubrefiantix	200105	15,00	0,00	6,00	3,00	6,00	0,00	0,00	0,00
45	Piese de schimb	200106	5,00	0,00	2,00	1,00	2,00	0,00	0,00	0,00
47	Posta, telecomunicatii, radio, tv, internet	200108	24,00	0,00	7,00	7,00	6,00	4,00	0,00	0,00
48	Materiale si prestari de servicii cu caracter functional	200109	96,00	0,00	26,00	13,00	30,00	27,00	0,00	0,00
49	Alte bunuri si servicii pentru intretinere si functionare	200130	9,00	0,00	2,00	3,00	3,00	1,00	0,00	0,00
50	Reparatii curente	2002	65,00	0,00	10,00	15,00	15,00	25,00	25,00	25,00
59	Bunuri de natura obiectelor de inventar (cod 20.05.01 la 20.05.03+20.05.30)	2005	10,00	0,00	0,00	10,00	0,00	0,00	0,00	0,00
62	Alte obiecte de inventar	200530	10,00	0,00	0,00	10,00	0,00	0,00	0,00	0,00
68	Carti, publicatii si materiale documentare	2011	1,00	0,00	1,00	0,00	0,00	0,00	0,00	0,00

Desfașurarea
pe unități de învățământ special a prevederilor bugetare
pe anul 2011

mii lei

Nr. crt.	Specificație	Program 2011	din care cheltuieli:		
			personal	materiale	plăți efectuate în anii precedenți și recuperate în anul curent
	TOTAL, din care:	6,190.00	5,380.00	815.86	-5.86
1	Centrul Școlar pentru Educație Incluzivă Alba Iulia	1,751.00	1,490.00	266.86	-5.86
2	Liceul Sportiv Sebeș și Grădinița "Trebuie Sebeș"	762.00	650.00	112.00	
3	Șc. Cls.I-VIII " Axente Sever" Aiud	1,022.00	1,000.00	22.00	
4	Grup Școlar "Alexandru Borza" Ciombrud	13.00	10.00	3.00	
5	Grup Școlar "Timotei Cipariu" Blaj	1,265.00	1,064.00	201.00	
6	Grup Școlar "Horea, Cloșca și Crișan" Abrud	351.00	306.00	45.00	
7	Șc. Cls.I-VIII Petrești	89.00	70.00	19.00	
8	Grup școlar "Corneliu Medrea" Zlatna	180.00	140.00	40.00	
9	Colegiul Tehnic "Apulum" Alba Iulia	27.00		27.00	
10	Școala Cls. I-VIII nr. 2 Cugir	322.00	270.00	52.00	
11	Centrul Județean de Resurse și Asistență Educațională Alba	323.00	310.00	13.00	
12	Școala Cls. I-VIII "I. Pervain" Cugir	75.00	60.00	15.00	
13	Colegiul Național "T. Maiorescu" Aiud	5.00	5.00		
14	Scoala cls. I-VIII Daia Română	5.00	5.00		

BUGETUL PE TITLURI DE CHELTUIELI, ARTICOLE SI ALINIATE
CAP 66.02 - SANATATE - 6602
20-Octombrie-2011

PROPUNERE: rectificare bugetara

(mii lei)

Rand	Denumirea indicatorilor	Cod indicator	PREVEDERI ANUALE		PREVEDERI TRIMESTRIALE				Influenta An	Influenta Trim in curs
			TOTAL	din care credite bugetare destinate stingerii platilor restante	Trim. I	Trim. II	Trim. III	Trim. IV		
1	TOTAL CHELTUIELI (SECTIUNEA DE FUNCTIONARE+SECTIUNEA DE DEZVOLTARE)		5.260,00	0,00	0,00	237,00	1.520,00	3.503,00	2.218,00	2.218,00
2	SECTIUNEA DE FUNCTIONARE(01+79+84)		502,00	0,00	0,00	0,00	77,00	425,00	425,00	425,00
3	CHELTUIELI CURENTE(10+20+30+40+50+51SF+55SF+57+59)	01	502,00	0,00	0,00	0,00	77,00	425,00	425,00	425,00
117	TITLUL VI TRANSFERURI INTRE UNITATI ALE ADMINISTRATIEI PUBLICE (cod 51.01)	51	502,00	0,00	0,00	0,00	77,00	425,00	425,00	425,00
118	Transferuri curente(cod 51.01.01 la 51.01.50)	5101	502,00	0,00	0,00	0,00	77,00	425,00	425,00	425,00
129	Transferuri din bug locale ptr finantarea cheltuielilor curente din domeniul sanatatii	510146	502,00	0,00	0,00	0,00	77,00	425,00	425,00	425,00
173	SECTIUNEA DE DEZVOLTARE(cod 51+55+56+70+84)		4.758,00	0,00	0,00	237,00	1.443,00	3.078,00	1.793,00	1.793,00
174	CHELTUIELI CURENTE	01	4.758,00	0,00	0,00	237,00	1.443,00	3.078,00	1.793,00	1.793,00
175	TITLUL VI TRANSFERURI INTRE UNITATI ALE ADMINISTRATIEI PUBLICE (cod 51.02)	51	4.758,00	0,00	0,00	237,00	1.443,00	3.078,00	1.793,00	1.793,00
176	Transferuri de capital (cod 51.02.12+51.02.22 la 51.02.28)	5102	4.758,00	0,00	0,00	237,00	1.443,00	3.078,00	1.793,00	1.793,00
177	Transferuri pentru finantarea investitiilor la spitale	510212	108,00	0,00	0,00	108,00	0,00	0,00	0,00	0,00
184	Transferuri din bugetele locale ptr finantarea cheltuielilor de capital din domeniul sanatatii	510228	4.650,00	0,00	0,00	129,00	1.443,00	3.078,00	1.793,00	1.793,00

PROGRAMUL
ACTIVITĂȚILOR ÎN DOMENIUL CULTURII, RECREERII ȘI RELIGIEI PE ANUL 2011

Nr. crt.	Denumirea activitatii	Obiective	Buget -lei- 2011	Perioada/ Data	Responsabil
1	Campionul de maine - tenis de masa	Promovarea sportului de masa, dezvoltarea spiritului competitional si de fair-play, identificarea si promovarea tinerilor talentati	20,000	ianuarie-februarie	Nedea Gheorghe
2	Cupa oraselor si satelor la fotbal	Antrenarea tinerilor intr-o competitie de masa care sa duca la dezvoltarea spiritului competitional si a fair-play-ului, precum si la identificarea si promovarea tinerilor talentati	42,000	martie - iunie	Nedea Gheorghe
3	Patrimoniul de ACASĂ	Ateliere educative destinate copiilor și tinerilor din mediul rural în sensul cunoașterii și înțelegerii valorilor culturale specifice acestui județ	10,000	martie - august	Grigorut Anamaria
4	A cunoaște, a iubi... Patrimoniu cultural urban al județului Alba - partea a II-a	Realizarea unei prezentări a patrimoniului cultural din mediul urban al județului Alba	5,000	aprilie	Grigorut Anamaria
5	Festival național de tradiții și obiceiuri populare "La Porțile Apusenilor", ed. a III-a	Cunoașterea și prețuirea tradițiilor populare. Educarea copiilor în spiritul conservării și promovării specificului regional. Dezvoltarea capacității de receptare, conservare, promovare și valorificare a culturii tradiționale	7,000	aprilie	Anghel Elena
6	„Zilele sarbatorilor pentru copii ” - Festival interjudetean de arta plastica, creatie literara si metodică	Punerea în valoare printr-un concurs interjudetean a elevilor talentati prin activitati cultural artistice si de agrement	5,000	aprilie	Nedea Gheorghe
7	Atletismul – Sportul sporturilor	Promovarea sportului de masa, dezvoltarea spiritului competitional si de fair-play, identificarea si promovarea tinerilor talentati	12,000	aprilie - mai	Nedea Gheorghe
8	Educatia sanitara pentru generatia de maine	Formarea unui stil de viata sanatos Promovare si dezvoltarea spiritului competitional si de echipa	9,000	aprilie-iunie	Oprean Sorina
9	Festival international de literatura umoristica si caricatura "Alb-Umor"	Organizarea unui festival cuprinzand concursuri pe sectiuni precum si manifestari complementare: salon de caricatura, intalniri cu epigramisti, recitaluri umoristice, vernisaje, lansari de carte. Promovarea judetului la nivel national și international	45,000	mai	Anghel Elena
10	Cupa "Campia Libertatii" Blaj	Promovarea sportului de masa, punerea în valoare a tinerilor talentati din judet in cadrul unor competitii cu caracter international	12,000	mai	Oprean Sorina

11	Festival național de teatru pentru elevi „Lucian Blaga”	Promovarea tinerelor talente din cercurile de profil din școli, cluburi și palate ale copiilor într-o competiție cu caracter național, care va urmări totodată dezvoltarea gustului pentru frumos a tinerilor spectatori din Alba Iulia	5,000	mai	Nedea Gheorghe
12	„Micul pilot ”	Cunoașterea și practicarea kartingului competițional	3,000	mai	Nedea Gheorghe
13	Educație rutieră	Organizarea unor concursuri, promovare și dezvoltarea spiritului competițional și de echipă Editarea de materiale referitoare la prevenirea accidentelor de circulație	9,000	mai-iunie	Oprean Sorina
14	Prietenii pompierilor	Atragerea și educarea copiilor și elevilor prin acțiuni de prevenire a incendiilor, Dezvoltarea spiritului competițional și de echipă	5,000	iunie	Oprean Sorina
15	„Orientarist ”	Organizarea unui concurs național de orientare sportivă Promovarea județului Alba la nivel național	12,000	iunie	Nedea Gheorghe
16	Expediție în Carpați	Organizarea unei expediții școlare cu caracter ecologic și turistic Resocializarea unor copii aflați în detenție	15,000	iunie	Nedea Gheorghe
17	Alba motor challenge	Promovarea sportului, angrenarea directă sau indirectă a tinerilor în organizarea și desfășurarea competițiilor sportive auto	35,000	iunie-iulie	Oprean Sorina
18	Tabara de Cultura și Civilizație Românească “Acasă la noi”	Organizarea unei tabere culturale pentru copii cu rezultate deosebite din Republica Moldova. Promovarea valorilor culturale istorice ale județului Alba.	15,000	iulie	Bâscă Ioan
19	Problemele tinerilor – problemele bisericii	Abordarea problemelor de tineret în tabere tematice de profil	15,000	iunie - septembrie	Oprean Sorina
20	Trăind cu Tradițiile	Valorificarea patrimoniului cultural local ca sursă de identitate culturală - Atelierele cultural-educative pentru copii din mediul urban cu următoarele teme: <i>Din slovele bunicilor, Anotimpurile satului meu, Copiii învață meșteșuguri tradiționale, Legende și basme populare, Povești cu urechi, Cunoaște și înțelege patrimoniul cultural al județului Alba. Sărbătoarea Cunună Grâului, element al identității culturale locale - Trasee culturale turistice în Tara Vinului</i>	35,000	iun – sept.	Grigoruț Anamaria
21	Zilele culturale maghiare	Promovarea dialogului etno-cultural și a valorilor tradiționale culturale maghiare din județul Alba	6,000	16-17 iulie	Grigoruț Anamaria
22	Atitudine și implicare. Patrimoniul cultural al județului Alba	Instruire pentru protejarea și gestionarea bunurilor de patrimoniul cultural mobil sau imobil din protopopiatul Aiud.	12,000	sept.	Grigoruț Anamaria
23	Colecții de patrimoniu	Cercetarea și prezentarea în fața publicului a colecțiilor deosebite de valoroase din patrimoniul cultural național al județului Alba	10,000	sept.	Grigoruț Anamaria
24	Zilele patrimoniului cultural	Conștientizarea valorilor patrimoniului cultural al județului Alba, ca valori ale patrimoniului național și european	15,000	sept.	Grigoruț Anamaria

25	Valori creștine în lumea modernă	Promovarea valorilor creștine în spațiul intercultural și interconfesional al Transilvaniei	10,000	sept.- dec.	Grigoriu Anamaria
26	Mocănișea Apusenilor de la patrimoniu cultural local la patrimoniul cultural național	Cunoașterea moștenirii culturale. Realizarea unor materiale auxiliare utile cursurilor opționale și facultative în educația școlară.	16,000	oct.	Grigoriu Anamaria
27	Școala de mâine	Schimb de experiență și valorificarea cercetărilor pedagogice întreprinse în domeniul educației religioase	6,000	oct.	Grigoriu Anamaria
28	Ritmurile copilăriei – concurs interjudețean de muzica tanara și poezie	Organizarea unui festival concurs interjudețean (vor participa 12 județe din Transilvania) Cinstirea eroilor neamului prin vers și muzică	5,000	octombrie	Nedea Gheorghe
29	Cunoaște patrimoniul moștenit !	Realizare îndrumar și organizare cercuri tematice pentru formarea unei conștiințe <i>Pro Patrimoniu</i> tinerilor din cadrul Facultății de Teologie Ortodoxă din Alba Iulia	2,000	oct. - dec.	Grigoriu Anamaria
30	Artiștii plastici se prezintă	Creșterea vizibilității și imaginii județului prin promovarea lucrărilor artiștilor plastici din județul Alba.	10,000	noiembrie	Anghel Elena
31	Congresul Spiritualității românești	Promovarea valorilor spirituale românești în contextul ecumenismului; Crearea unui cadru comun de manifestare a spiritualității românești.	50,000	noiembrie	Băscă Ioan
32	Gala Sportului	Promovarea sportivilor talentați care s-au remarcat în cursul anului 2011	45,000	decembrie	Oprean Sorina
33	„Cupa Unirii la bridge”- ediția a V-a	Promovarea sportului în județ. Organizarea și desfășurarea concursului sportiv de bridge cu participare națională.	35,000	decembrie	Oprean Sorina
34	Avram Iancu - model și inspirație	Cunoașterea modelului cultural-național reprezentat de personalitatea lui Avram Iancu	4,000	2011	Anghel Elena
35	Tabara națională de arte plastice	Promovarea artiștilor plastici de valoare, a tinerelor talente prin organizarea unei tabere de creație Promovarea județului Alba la nivel național	25,000	2011	Anghel Elena
36	Să ne cunoaștem trecutul	Educarea, cultivarea, dezvoltarea sentimentului patriotic; Promovarea tradițiilor și obiceiurilor străbune; Păstrarea și popularizarea idealurilor pentru care au luptat înaintașii noștri	15,000	2011	Băscă Ioan
37	Purtătorii de datini	Promovarea obiceiurilor și datinilor tradiționale ale județului Alba Realizarea unui film monografic a personalităților culturii tradiționale din județ	7,000	2011	Nedea Gheorghe
38	Jocul popular - tradiție și perpetuare	Realizarea unui DVD de prezentare a dansurilor populare din județul Alba	12,000	2011	Nedea Gheorghe
39	Turism cu manualul de istorie	Promovarea valorilor culturale istorice ale județului prin turism și activități educative extrascolare.	20,000	2011	Nedea Gheorghe

40	PRO natura 2011	Promovarea dragostei pentru natura Organizarea unor actiuni cultural, sportive, turistice la nivelul unitatilor scolare din judet	25,000	2011	Nedea Gheorghe
41	Copilărie pentru toți copiii	Integrarea copiilor rromi Organizarea unor activități educative extrașcolare	5,000	2011	Nedea Gheorghe
42	Voluntariatul si situatiile de urgenta	Dezvoltarea si perfectionarea aptitudinilor si a deprinderilor specifice, necesare indeplinirii actiunilor de interventie in situatii de urgenta	15,000	2011	Nedea Gheorghe
43	Saptamana Olimpica 2011	Promovarea valorilor olimpice in randul tinerei generatii	3,000	2011	Oprean Sorina
44	Pitagora Best english speaking teens (BEST)	Promovarea judetului Alba la nivel national Organizarea concursului interjudetean de matematica "Pitagora" Organizarea Festivalului international de limba engleza "Best english speaking teens"	9,500	2011	Oprean Sorina
45	Educatie antidrog	Promovarea de actiuni și organizarea de concursuri sau dezbateri în vederea reducerii și prevenirii consumului de droguri în rândul tinerilor	6,000	2011	Oprean Sorina
46	Sportul si natura	Organizare competitii sportive de tir si pescuit; Promovarea potentialului natural si turistic al judetului Alba	10,000	2011	Oprean Sorina
47	Judetul Alba pe unde radio	Promovarea judetului la nivel național și internațional Organizarea de actiuni specifice ale radioamatorilor	5,000	2011	Oprean Sorina
48	Tabara "Dialog intercultural"	Facilitarea realizarii contactelor intre tinerii din judetul Alba, judetul Bacs-Kiskun si judetul Tolna - Ungaria. Promovarea reciproca a valorilor cultural-istorice prin intermediul schimburilor interscolare.	28,000	2011	Oprean Sorina
49	Anul european al voluntariatului	Promovarea unei culturi a voluntariatului în județul Alba Organizare de evenimente și campanii de informare	15,000	2011	Oprean Sorina
50	Noi facem natura sa zambeasca	Cultivarea interesului fata de mentinerea unui mediu natural sanatos si echilibrat, a unui comportament favorabil ameliorarii relatiilor dintre om si natura.	7,000	2011	Oprean Sorina
51	Educație pentru dezvoltarea durabilă a României în context european	Realizarea unui sistem educațional stabil, echitabil, eficient și relevant	5,000	2011	Oprean Sorina
52	Campionatul judetean de volei	Antrenarea tinerilor in competitii de masa Dezvoltarea spiritului competitional si a fair-play-ului Identificarea si promovarea tinerilor talentati	20,000	2011	Oprean Sorina
53	Să vedem, să știm, să ne distrăm	Vizita copiilor din mediul rural la Alba Iulia, vizitarea Muzeului National al Unirii și participarea la un spectacol al Teatrului de păpuși "Prichindel"	13,700	2011	Oprean Sorina
54	Valori și atitudine	Identificarea valorilor și atitudinilor elevilor din județul Alba.	5,000	2011	Oprean Sorina
55	Gala performerilor	Recunoasterea rezultatelor obtinute de catre elevi si dascalii la competitii nationale si internationale	30,000	2011	Oprean Sorina

56	Concurs national de dans sportiv	Promovarea judetului la nivel national. Promovarea dansului sportiv in randul copiilor din judet.	20,000	2011	Oprean Sorina
57	Universitatea de vara. Experienta internationala-modalitatea de a stimula tinerii cu rezultate deosebite	Organizarea, pe principul reciprocitatii, a unor schimburi de experienta între tineri romani care au atât rezultate școlare deosebite, cât și realizări în diferite domenii ale culturii, artei, sportului, etc. și tineri din departamentul La Manche-Franța	18,000	2011	Mădăraș Cornelia
58	Alba - La Manche, de la teorie la practica	Organizarea unor stagii profesionale pentru studenti din Alba si din La Manche in institutii sau firme din judetul Alba si din departamentul La Manche - Franta	9,000	2011	Mădăraș Cornelia
59	Cultură și civilizație franceză	Promovarea reciprocă a culturii și civilizației proprii în rândul tinerilor din județul Alba și departamentul La Manche - Franța	9,000	2011	Mădăraș Cornelia
60	Istorie și civilizație	Concurs de eseuri cu tematica "Cunoasterea si punerea in valoare a monumentelor din zona Cugir"	5,000	2011	Oprean Sorina
61	Domnul Trandafir	Promovarea modelelor educationale prin creativitate	5,000	2011	Anghel Elena
62	Povestea celor trei fortificatii	Promovarea valorilor culturale ale judetului Alba prin organizarea unui concurs national de proiecte istorice si culturale	2,500	2011	Băscă Ioan
63	Istoria Albei	Promovarea valorilor istorice ale judetului Alba	6,000	2011	Grigurut Anamaria
64	Educatie extrascolara	Cunoasterea si promovarea activitatilor educativ-extrascolare din cluburile copiilor	5,000	2011	Nedea Gheorghe
65	Cupa sahistul	Antrenarea tinerilor in competitii care sa duca la dezvoltarea spiritului competitional si a fair-play-ului, precum si la identificarea si promovarea tinerilor talentati	4,000	2011	Nedea Gheorghe
66	Cugir folk	Promovarea muzicii folk. Descoperirea si promovarea de noi talente.	15,000	2011	Nedea Gheorghe
67	România și Moldova: izvoare ale latinitatii	Promovarea judetului Alba la nivel national si international Organizarea conferintei internationale "România și Moldova: izvoare ale latinitatii"	30,000	21-22 oct	Anghel Elena
68	Satul meu de altădată	Antrenarea responsabililor de expoziții etnografice în activități de promovare și valorizare a patrimoniului cultural	20,000	2011	Grigurut Anamaria
69	Campionatul judetean de baschet	Promovarea sportului, dezvoltarea spiritului competitional si a fair-play-ului. Identificarea si promovarea tinerilor talentati. Petrecerea timpului liber de catre elevi intr-un mod educativ si sanatos.	5,000	2011	Oprean Sorina
70	Alte actiuni educativ - recreative	Identificarea si promovarea tinerilor talentati; Organizarea unor evenimente educativ - recreative la nivel judetean; Promovarea judetului Alba in tara si strainatate	91,300	2011	

71	Alte actiuni cultural - educative	Promovarea valorilor culturale ale judetului Alba in tara si strainatate	182,000	2011	
		Organizarea unor evenimente cultural - educative la nivel judetean;	1,250,000		

PROGRAMUL ACTIVITĂȚILOR ÎN DOMENIUL CULTURII, RECREERII ȘI RELIGIEI PE ANUL 2011

Nr. crt.	Perioada	Denumirea activitatii	Obiective	Buget (lei)	Parteneri
1.	Ian – febr. 2011 (Trim. I)	Regulamente de urbanism zona Valea Sebesului <i>(comunele Sasciori, Pianu, Sugag)</i>	Editare pliante	8.000	- Primariile implicate
2.	Ian. – iunie. 2011 (Trim. I + II)	Promovarea conceptului de peisaj cultural in randul copiilor <i>(comunele Blandiana, Sibot, Sălistea, Mihalt, Crăciunelu de Jos, Ohaba, Cergău, Rosia de Secas, Cenade)</i>	Organizare expozitii, premiere, editarea catalog	35.000	- Primariile implicate
3.	Septembrie - decembrie 2011 (Trim. III + IV)	Promovarea conceptului de peisaj cultural in randul copiilor <i>(Posaga, Cetatea de Balta, Farau, Hopirta, Intregalde, Jidvei, Livezile, Lopadea Noua, Lunca Muresului, Miraslau, Noslac, Ocolis, Radesti, Rimetea, Sincel, Sona, Stremt, Unirea, Valea Lunga, Bucerdea Grinoasa)</i>	Organizare expozitii, premiere, editarea catalog	60.000	- Primariile implicate
4.	Apr. – Septembrie 2011 (Trim. II + III)	Promovarea în rândul copiilor a monumentelor reprezentative si a arhitecturii traditionale din judet	Acțiunii de promovare, dezbateri cu copiii si cadrele didactice, materiale de promovare	35.000	
TOTAL				= 138.000 lei	

BUGETUL PE TITLURI DE CHELTUIELI, ARTICOLE SI ALINIATE
CAP 68.02.06 - ASISTENTA SOCIALA PENTRU FAMILIE SI COPII (DGASPC ALBA) - 680206
20-Octombrie-2011

PROPUNERE: rectificare bugetara

(mii lei)

Rand	Denumirea indicatorilor	Cod indicator	PREVEDERI ANUALE		PREVEDERI TRIMESTRIALE				Influenta An	Influenta Trim in curs
			TOTAL	din care credite bugetare destinate stingerii platilor restante	Trim. I	Trim. II	Trim. III	Trim. IV		
1	TOTAL CHELTUIELI (SECTIUNEA DE FUNCTIONARE+SECTIUNEA DE DEZVOLTARE)		77.570,00	0,00	21.448,00	21.462,00	21.737,00	12.923,00	0,00	0,00
2	SECTIUNEA DE FUNCTIONARE(01+79+84)		77.206,00	0,00	21.288,00	21.262,00	21.733,00	12.923,00	0,00	0,00
3	CHELTUIELI CURENTE(10+20+30+40+50+51SF+55SF+57+59)	01	77.215,00	0,00	21.288,00	21.262,00	21.742,00	12.923,00	0,00	0,00
4	TITLUL I CHELTUIELI DE PERSONAL(cod 10.01 la 10.03)	10	13.500,00	0,00	3.500,00	3.650,00	3.650,00	2.700,00	0,00	0,00
5	Cheltuieli salariale in bani (cod 10.01.01 la 10.01.16+10.01.30)	1001	10.610,00	0,00	2.744,00	2.860,00	2.905,00	2.101,00	0,00	0,00
6	Salarii de baza	100101	9.309,00	0,00	2.328,00	2.417,00	2.791,00	1.773,00	0,00	0,00
10	Sporuri pentru conditii de munca	100105	844,00	0,00	289,00	307,00	10,00	238,00	0,00	0,00
11	Alte sporuri	100106	285,00	0,00	74,00	79,00	79,00	53,00	0,00	0,00
17	Indemnizatii platite unor persoane din afara unitatii	100112	42,00	0,00	13,00	14,00	4,00	11,00	0,00	0,00
18	Indemnizatii de delegare	100113	17,00	0,00	5,00	6,00	4,00	2,00	0,00	0,00
22	Alte drepturi salariale in bani	100130	113,00	0,00	35,00	37,00	17,00	24,00	0,00	0,00
31	Contributii (cod 10.03.01 la 10.03.06)	1003	2.890,00	0,00	756,00	790,00	745,00	599,00	0,00	0,00
32	Contributii de asigurari sociale de stat	100301	2.166,00	0,00	559,00	585,00	545,00	477,00	0,00	0,00
33	Contributii de asigurari de somaj	100302	57,00	0,00	17,00	14,00	19,00	7,00	0,00	0,00
34	Contributii de asigurari sociale de sanatate	100303	546,00	0,00	145,00	155,00	155,00	91,00	0,00	0,00
35	Contributii de asigurari pentru accidente de munca si boli profesionale	100304	27,00	0,00	12,00	11,00	-4,00	8,00	0,00	0,00
37	Contributii pt concedii si indemnizatii	100306	94,00	0,00	23,00	25,00	30,00	16,00	0,00	0,00
38	TITLUL II BUNURI SI SERVICII (cod 20.01 la 20.06+20.09 la 20.16+20.18 la 20.25+20.27+20.30)	20	13.356,00	0,00	3.458,00	3.282,00	3.762,00	2.854,00	0,00	0,00
39	Bunuri si servicii (cod 20.01.01 la 20.01.09+20.01.30)	2001	4.267,00	0,00	975,00	1.050,00	1.353,00	889,00	109,00	109,00
40	Furnituri de birou	200101	120,00	0,00	10,00	50,00	30,00	30,00	10,00	10,00
41	Materiale pentru curatenie	200102	325,00	0,00	60,00	90,00	65,00	110,00	30,00	30,00
42	Incalzit, iluminat si forta motrica	200103	2.100,00	0,00	600,00	400,00	587,00	513,00	63,00	63,00
43	Apa, canal si salubritate	200104	420,00	0,00	100,00	100,00	140,00	80,00	0,00	0,00
44	Carburanti si lubrefiantix	200105	199,00	0,00	15,00	105,00	76,00	3,00	3,00	3,00

Rand	Denumirea indicatorilor	Cod indicator	PREVEDERI ANUALE		PREVEDERI TRIMESTRIALE				Influenta An	Influenta Trim in curs
			TOTAL	din care credite bugetare destinate stingerii platilor restante	Trim. I	Trim. II	Trim. III	Trim. IV		
46	Transport	200107	23,00	0,00	10,00	5,00	5,00	3,00	3,00	3,00
47	Posta, telecomunicatii, radio, tv, internet	200108	165,00	0,00	30,00	50,00	35,00	50,00	0,00	0,00
49	Alte bunuri si servicii pentru intretinere si functionare	200130	915,00	0,00	150,00	250,00	415,00	100,00	0,00	0,00
50	Reparatii curente	2002	5,00	0,00	0,00	100,00	-95,00	0,00	0,00	0,00
51	Hrana (cod 20.03.01+20.03.02)	2003	3.568,00	0,00	950,00	782,00	834,00	1.002,00	112,00	112,00
52	Hrana pentru oameni	200301	3.568,00	0,00	950,00	780,00	836,00	1.002,00	112,00	112,00
53	Hrana pentru animale	200302	0,00	0,00	0,00	2,00	-2,00	0,00	0,00	0,00
54	Medicamente si materiale sanitare(cod 20.04.01 la 20.04.04)	2004	584,00	0,00	164,00	131,00	110,00	179,00	0,00	0,00
55	Medicamente	200401	484,00	0,00	124,00	96,00	100,00	164,00	0,00	0,00
56	Materiale sanitare	200402	100,00	0,00	40,00	35,00	10,00	15,00	0,00	0,00
59	Bunuri de natura obiectelor de inventar (cod 20.05.01 la 20.05.03+20.05.30)	2005	371,00	0,00	32,00	15,00	452,00	-128,00	-128,00	-128,00
60	Uniforme si echipament	200501	220,00	0,00	15,00	15,00	318,00	-128,00	-128,00	-128,00
61	Lenjerie si accesorii de pat	200503	38,00	0,00	12,00	0,00	26,00	0,00	0,00	0,00
62	Alte obiecte de inventar	200530	113,00	0,00	5,00	0,00	108,00	0,00	0,00	0,00
63	Deplasari, detasari, transferari (cod 20.06.01+20.06.02)	2006	58,00	0,00	20,00	20,00	13,00	5,00	0,00	0,00
64	Deplasari interne, detasari, transferari	200601	58,00	0,00	15,00	15,00	23,00	5,00	0,00	0,00
65	Deplasari in strainatate	200602	0,00	0,00	5,00	5,00	-10,00	0,00	0,00	0,00
68	Carti, publicatii si materiale documentare	2011	20,00	0,00	1,00	3,00	7,00	9,00	5,00	5,00
70	Pregatire profesionala	2013	25,00	0,00	10,00	5,00	8,00	2,00	2,00	2,00
71	Protectia muncii	2014	4,00	0,00	2,00	0,00	2,00	0,00	0,00	0,00
87	Alte cheltuieli (cod 20.30.01 la 20.30.04+20.30.06+20.30.07+20.30.09+20.30.30)	2030	4.454,00	0,00	1.304,00	1.176,00	1.078,00	896,00	-100,00	-100,00
91	Chirii	203004	184,00	0,00	46,00	46,00	46,00	46,00	0,00	0,00
95	Alte cheltuieli cu bunuri si servicii	203030	4.270,00	0,00	1.258,00	1.130,00	1.032,00	850,00	-100,00	-100,00
138	TITLUL IX ASISTENTA SOCIALA (cod 57.02)	57	50.359,00	0,00	14.330,00	14.330,00	14.330,00	7.369,00	0,00	0,00
140	Ajutoare sociale (cod 57.02.01 la 57.02.04)	5702	50.359,00	0,00	14.330,00	14.330,00	14.330,00	7.369,00	0,00	0,00
141	Ajutoare sociale in numerar	570201	50.359,00	0,00	14.330,00	14.330,00	14.330,00	7.369,00	0,00	0,00
170	TITLUL XVII PLATI EFECTUATE IN ANII PRECEDENTI SI RECUPERATE IN ANUL CURENT (cod 85.01)	84	-9,00	0,00	0,00	0,00	-9,00	0,00	0,00	0,00
171	Plati efectuate in anii precedenti si recuperate in anul curent	8501	-9,00	0,00	0,00	0,00	-9,00	0,00	0,00	0,00
172	Plati efectuate in anii precedenti si recuperate in anul curent	850101	-9,00	0,00	0,00	0,00	-9,00	0,00	0,00	0,00
173	SECTIUNEA DE DEZVOLTARE(cod 51+55+56+70+84)		364,00	0,00	160,00	200,00	4,00	0,00	0,00	0,00
248	CHELTUIELI DE CAPITAL (cod 71+72)	70	364,00	0,00	160,00	200,00	4,00	0,00	0,00	0,00
249	TITLUL XII ACTIVE NEFINANCIARE (cod 71.01la 71.03)	71	364,00	0,00	160,00	200,00	4,00	0,00	0,00	0,00
250	Active fixe (cod 71.01.01 la 71.01.03+71.01.30)	7101	364,00	0,00	160,00	200,00	4,00	0,00	0,00	0,00
251	Constructii	710101	250,00	0,00	160,00	200,00	-110,00	0,00	0,00	0,00

Rand	Denumirea indicatorilor	Cod indicator	PREVEDERI ANUALE		PREVEDERI TRIMESTRIALE				Influenta An	Influenta Trim in curs
			TOTAL	din care credite bugetare destinate stingerii platilor restante	Trim. I	Trim. II	Trim. III	Trim. IV		
252	Masini, echipamente si mijloace de transport	710102	96,00	0,00	0,00	0,00	96,00	0,00	0,00	0,00
253	Mobilier, aparatura birotica si alte active corporale	710103	6,00	0,00	0,00	0,00	6,00	0,00	0,00	0,00
254	Alte active fixe	710130	12,00	0,00	0,00	0,00	12,00	0,00	0,00	0,00

BUGETUL PE TITLURI DE CHELTUIELI, ARTICOLE SI ALINATE
CAP. 68.02.50 -ALTE CHELTUIELI IN DOMENIUL ASIGURARILOR SI ASISTENTEI SOCIALE - 680250
20-Octombrie-2011

PROPUNERE: rectificare bugetara

(mii lei)

Rand	Denumirea indicatorilor	Cod indicator	PREVEDERI ANUALE		PREVEDERI TRIMESTRIALE				Influenta An	Influenta Trim in curs
			TOTAL	din care credite bugetare destinate stingerii platilor restante	Trim. I	Trim. II	Trim. III	Trim. IV		
1	TOTAL CHELTUIELI (SECTIUNEA DE FUNCTIONARE+SECTIUNEA DE DEZVOLTARE)		7.160,18	0,00	2.248,42	1.700,00	1.300,00	1.911,76	710,00	710,00
173	SECTIUNEA DE DEZVOLTARE(cod 51+55+56+70+84)		7.160,18	0,00	2.248,42	1.700,00	1.300,00	1.911,76	710,00	710,00
174	CHELTUIELI CURENTE	01	7.160,18	0,00	2.248,42	1.700,00	1.300,00	1.911,76	710,00	710,00
199	TITLUL VIII Proiecte cu finantare din Fonduri externe nerambursabile (FEN) postaderare (cod.56.01 la 56.24)	56	7.160,18	0,00	2.248,42	1.700,00	1.300,00	1.911,76	710,00	710,00
200	Programe din Fondul European de Dezvoltare Regionala (FEDR)	5601	358,42	0,00	148,42	0,00	0,00	210,00	210,00	210,00
201	Finantare nationala	560101	20,00	0,00	20,00	0,00	0,00	0,00	0,00	0,00
202	Finantarea de la Uniunea Europeana	560102	328,42	0,00	128,42	0,00	0,00	200,00	200,00	200,00
203	Cheltuieli neeligibile	560103	10,00	0,00	0,00	0,00	0,00	10,00	10,00	10,00
204	Programe din Fondul Social European (FSE)	5602	6.801,76	0,00	2.100,00	1.700,00	1.300,00	1.701,76	500,00	500,00
205	Finantare nationala	560201	1.424,76	0,00	500,00	400,00	300,00	224,76	0,00	0,00
206	Finantarea de la Uniunea Europeana	560202	5.277,00	0,00	1.500,00	1.300,00	1.000,00	1.477,00	500,00	500,00
207	Cheltuieli neeligibile	560203	100,00	0,00	100,00	0,00	0,00	0,00	0,00	0,00

**BUGETUL PE TITLURI DE CHELTUIELI, ARTICOLE ȘI ALINIATE
ALIMENTARE CU APA - 70020501
20-Octombrie-2011**

PROPUNERE: rectificare bugetara

(mii, lei)

Rand	Denumirea indicatorilor	Cod indicator	PREVEDERI ANUALE		PREVEDERI TRIMESTRIALE				Influenta An	Influenta Trim in curs
			TOTAL	din care credite bugetare destinate stingerii platilor restante	Trim. I	Trim. II	Trim. III	Trim. IV		
1	TOTAL CHELTUIELI (SECTIUNEA DE FUNCTIONARE+SECTIUNEA DE DEZVOLTARE)		1.112,60	0,00	1.000,00	1.012,60	-2.000,00	1.100,00	1.100,00	1.100,00
173	SECTIUNEA DE DEZVOLTARE(cod 51+55+56+70+84)		1.112,60	0,00	1.000,00	1.012,60	-2.000,00	1.100,00	1.100,00	1.100,00
174	CHELTUIELI CURENTE	01	1.112,60	0,00	0,00	0,00	12,60	1.100,00	1.100,00	1.100,00
186	TITLUL VII ALTE TRANSFERURI (cod 55.01)	55	1.112,60	0,00	0,00	0,00	12,60	1.100,00	1.100,00	1.100,00
187	A. Transferuri interne (cod 55.01.10+55.01.12+55.01.13+55.01.15+55.01.18+55.01.28+55.01.42)	5501	1.112,60	0,00	0,00	0,00	12,60	1.100,00	1.100,00	1.100,00
195	Alte transferuri curente interne	550118	1.112,60	0,00	0,00	0,00	12,60	1.100,00	1.100,00	1.100,00
248	CHELTUIELI DE CAPITAL (cod 71+72)	70	0,00	0,00	1.000,00	1.012,60	-2.012,60	0,00	0,00	0,00
249	TITLUL XII ACTIVE NEFINANCIARE (cod 71.01la 71.03)	71	0,00	0,00	1.000,00	1.012,60	-2.012,60	0,00	0,00	0,00
250	Active fixe (cod 71.01.01 la 71.01.03+71.01.30)	7101	0,00	0,00	1.000,00	1.012,60	-2.012,60	0,00	0,00	0,00
251	Constructii	710101	0,00	0,00	1.000,00	1.012,60	-2.012,60	0,00	0,00	0,00

**BUGETUL PE TITLURI DE CHELTUIELI, ARTICOLE SI ALINIATE
CAP.74020502 COLECTARE, TRATAREA SI DISTRUGEREA DESEURILOR - 74020502
20-Octombrie-2011**

PROPUNERE: rectificare bugetara

(mii lei)

Rand	Denumirea indicatorilor	Cod indicator	PREVEDERI ANUALE		PREVEDERI TRIMESTRIALE				Influenta An	Influenta Trim in curs
			TOTAL	din care credite bugetare destinate stingerii platilor restante	Trim. I	Trim. II	Trim. III	Trim. IV		
1	TOTAL CHELTUIELI (SECTIUNEA DE FUNCTIONARE+SECTIUNEA DE DEZVOLTARE)		238,00	0,00	65,00	141,00	58,00	-26,00	-130,00	-130,00
2	SECTIUNEA DE FUNCTIONARE(01+79+84)		160,00	0,00	35,00	93,00	28,00	4,00	-80,00	-80,00
3	CHELTUIELI CURENTE(10+20+30+40+50+51SF+55SF+57+59)	01	160,00	0,00	35,00	93,00	28,00	4,00	-80,00	-80,00
38	TITLUL II BUNURI SI SERVICII (cod 20.01 la 20.06+20.09 la 20.16+20.18 la 20.25+20.27+20.30)	20	160,00	0,00	35,00	93,00	28,00	4,00	-80,00	-80,00
87	Alte cheltuieli (cod 20.30.01 la 20.30.04+20.30.06+20.30.07+20.30.09+20.30.30)	2030	160,00	0,00	35,00	93,00	28,00	4,00	-80,00	-80,00
88	Reclama si publicitate	203001	0,00	0,00	0,00	10,00	0,00	-10,00	-10,00	-10,00
95	Alte cheltuieli cu bunuri si servicii	203030	160,00	0,00	35,00	83,00	28,00	14,00	-70,00	-70,00
173	SECTIUNEA DE DEZVOLTARE(cod 51+55+56+70+84)		78,00	0,00	30,00	48,00	30,00	-30,00	-50,00	-50,00
248	CHELTUIELI DE CAPITAL (cod 71+72)	70	78,00	0,00	30,00	48,00	30,00	-30,00	-50,00	-50,00
249	TITLUL XII ACTIVE NEFINANCIARE (cod 71.01la 71.03)	71	78,00	0,00	30,00	48,00	30,00	-30,00	-50,00	-50,00
250	Active fixe (cod 71.01.01 la 71.01.03+71.01.30)	7101	78,00	0,00	30,00	48,00	30,00	-30,00	-50,00	-50,00
254	Alte active fixe	710130	78,00	0,00	30,00	48,00	30,00	-30,00	-50,00	-50,00

JUDETUL ALBA

Anexa nr.19a
la hot nr.
din 20.10.2011

PROGRAM
de activitati pentru protectia mediului in judetul Alba
finantat din bugetul propriu al judetului Alba pe anul 2011

Nr. Crt.	Data		Denumire proiect	Buget/lei RON
	Data lansării proiectului	Data finalizării proiectului		
1	feb.2011	dec.2011	Campanie de promovare mediu	70,000
2	feb.2011	dec.2011	<i>Promovare "Eco E Cool"</i>	35,000
3	01.Sep	dec.2011	<i>Targul Aleea</i>	35,000
II	feb.2011	dec.2011	Programul " Natura 2000 - Frumoasa"	60,000
1	feb.2011	dec.2011	<i>Site "Frumoasa"</i>	15,000
2	feb.2011	dec.2011	<i>Promovare "Frumoasa"</i>	10,000
3	feb.2011	dec.2011	<i>Administrare</i>	10,000
4	feb.2011	dec.2011	<i>Strategia de vizitare "Frumoasa"</i>	25,000
III	feb.2011	dec.2011	Achizitionare si plantare arbori plantatii pomicole de nuci (nucifere) in judetul Alba.	40,000
IV	feb.2011	dec.2011	Asociatia de Dezvoltare Intercomunitara " Salubris Alba"	10,000
V	feb.2011	dec.2011	Impact, vulnerabilitate si adaptare la schimbarile climatice - seminar.	5,000
VI	feb.2011	dec.2011	Controlul integrat al poluari cu nutrienti.	3,000
VII	feb.2011	dec.2011	Documente necesare intocmirii Cererii de finantare pentru Proiectul "Sistem integrat de management al deseurilor in judetul Alba"	50,000
TOTAL				238,000

**BUGETUL PE TITLURI DE CHELTUIELI, ARTICOLE SI ALINIATE
CAP.8002 ACTIUNI GENERALE ECONOMICE, COMERCIALE SI DE MUNCA - 8002
20-Octombrie-2011**

PROPUNERE: rectificare bugetara

(mii lei)

Rand	Denumirea indicatorilor	Cod indicator	PREVEDERI ANUALE		PREVEDERI TRIMESTRIALE				Influenta An	Influenta Trim in curs
			TOTAL	din care credite bugetare destinate stingerii platilor restante	Trim. I	Trim. II	Trim. III	Trim. IV		
1	TOTAL CHELTUIELI (SECTIUNEA DE FUNCTIONARE+SECTIUNEA DE DEZVOLTARE)		1.161,61	0,00	5.065,08	1.206,62	-5.452,59	342,50	327,50	327,50
2	SECTIUNEA DE FUNCTIONARE(01+79+84)		3,00	0,00	3,00	0,00	0,00	0,00	0,00	0,00
3	CHELTUIELI CURENTE(10+20+30+40+50+51SF+55SF+57+59)	01	3,00	0,00	3,00	0,00	0,00	0,00	0,00	0,00
145	TITLUL X ALTE CHELTUIELI (cod 59.01 la 59.31)	59	3,00	0,00	3,00	0,00	0,00	0,00	0,00	0,00
149	Asociatii si fundatii	5911	3,00	0,00	3,00	0,00	0,00	0,00	0,00	0,00
173	SECTIUNEA DE DEZVOLTARE(cod 51+55+56+70+84)		1.158,61	0,00	5.062,08	1.206,62	-5.452,59	342,50	327,50	327,50
174	CHELTUIELI CURENTE	01	1.158,61	0,00	5.062,08	1.206,62	-5.452,59	342,50	327,50	327,50
186	TITLUL VII ALTE TRANSFERURI (cod 55.01)	55	1.077,61	0,00	5.037,08	1.206,62	-5.493,59	327,50	327,50	327,50
187	A. Transferuri interne (cod 55.01.10+55.01.12+55.01.13+55.01.15+55.01.18+55.01.28+55.01.42)	5501	1.077,61	0,00	5.037,08	1.206,62	-5.493,59	327,50	327,50	327,50
193	Programe de dezvoltare	550113	1.077,61	0,00	367,08	206,62	176,41	327,50	327,50	327,50
195	Alte transferuri curente interne	550118	0,00	0,00	4.670,00	1.000,00	-5.670,00	0,00	0,00	0,00
199	TITLUL VIII Proiecte cu finantare din Fonduri externe nerambursabile (FEN) postaderare (cod.56.01 la 56.24)	56	81,00	0,00	25,00	0,00	41,00	15,00	0,00	0,00
204	Programe din Fondul Social European (FSE)	5602	81,00	0,00	25,00	0,00	41,00	15,00	0,00	0,00
205	Finantare nationala	560201	29,00	0,00	5,00	0,00	21,00	3,00	0,00	0,00
206	Finantarea de la Uniunea Europeana	560202	52,00	0,00	20,00	0,00	20,00	12,00	0,00	0,00

BUGETUL PE TITLURI DE CHELTUIELI, ARTICOLE SI ALINIAE
CAP 84.02 - TRANSPORTURI - 8402
20-Octombrie-2011

PROPUNERE: rectificare bugetara

(mii lei)

Rand	Denumirea indicatorilor	Cod indicator	PREVEDERI ANUALE		PREVEDERI TRIMESTRIALE				Influenta An	Influenta Trim in curs
			TOTAL	din care credite bugetare destinate stingerii platilor restante	Trim. I	Trim. II	Trim. III	Trim. IV		
1	TOTAL CHELTUIELI (SECTIUNEA DE FUNCTIONARE+SECTIUNEA DE DEZVOLTARE)		44.725,10	0,00	10.344,05	15.580,50	15.056,20	3.744,35	-5.089,00	-5.089,00
2	SECTIUNEA DE FUNCTIONARE(01+79+84)		30.441,88	0,00	4.127,50	8.695,50	8.869,10	8.749,78	2.375,00	2.375,00
3	CHELTUIELI CURENTE(10+20+30+40+50+51SF+55SF+57+59)	01	27.621,88	0,00	3.422,50	7.990,50	8.164,10	8.044,78	2.375,00	2.375,00
38	TITLUL II BUNURI SI SERVICII (cod 20.01 la 20.06+20.09 la 20.16+20.18 la 20.25+20.27+20.30)	20	27.621,88	0,00	3.422,50	7.990,50	8.164,10	8.044,78	2.375,00	2.375,00
50	Reparatii curente	2002	22.967,88	0,00	1.000,00	7.358,00	7.589,00	7.020,88	2.475,00	2.475,00
87	Alte cheltuieli (cod 20.30.01 la 20.30.04+20.30.06+20.30.07+20.30.09+20.30.30)	2030	4.654,00	0,00	2.422,50	632,50	575,10	1.023,90	-100,00	-100,00
88	Reclama si publicitate	203001	77,00	0,00	25,00	40,00	10,00	2,00	0,00	0,00
95	Alte cheltuieli cu bunuri si servicii	203030	4.577,00	0,00	2.397,50	592,50	565,10	1.021,90	-100,00	-100,00
156	OPERATIUNI FINANCIARE (COD 80+81)	79	2.820,00	0,00	705,00	705,00	705,00	705,00	0,00	0,00
160	TITLUL XVI RAMBURSARI DE CREDITE (COD 81.01+81.02+81.03)	81	2.820,00	0,00	705,00	705,00	705,00	705,00	0,00	0,00
166	Rambursari de credite interne (cod 81.02.01 la 81.02.05)	8102	2.820,00	0,00	705,00	705,00	705,00	705,00	0,00	0,00
169	Rambursari de credite aferente datoriei publice interne locale	810205	2.820,00	0,00	705,00	705,00	705,00	705,00	0,00	0,00
173	SECTIUNEA DE DEZVOLTARE(cod 51+55+56+70+84)		14.283,22	0,00	6.216,55	6.885,00	6.187,10	-5.005,43	-7.464,00	-7.464,00
174	CHELTUIELI CURENTE	01	5.366,10	0,00	4.095,00	4.500,00	3.171,10	-6.400,00	-6.400,00	-6.400,00
199	TITLUL VIII Proiecte cu finantare din Fonduri externe nerambursabile (FEN) postaderare (cod.56.01 la 56.24)	56	5.366,10	0,00	4.095,00	4.500,00	3.171,10	-6.400,00	-6.400,00	-6.400,00
200	Programe din Fondul European de Dezvoltare Regionala (FEDR)	5601	5.366,10	0,00	4.095,00	4.500,00	3.171,10	-6.400,00	-6.400,00	-6.400,00
201	Finantare nationala	560101	2.103,10	0,00	1.067,50	607,50	428,10	0,00	0,00	0,00
202	Finantarea de la Uniunea Europeana	560102	3.263,00	0,00	3.027,50	3.892,50	2.743,00	-6.400,00	-6.400,00	-6.400,00
248	CHELTUIELI DE CAPITAL (cod 71+72)	70	8.917,12	0,00	2.121,55	2.385,00	3.016,00	1.394,57	-1.064,00	-1.064,00
249	TITLUL XII ACTIVE NEFINANCIARE (cod 71.01 la 71.03)	71	8.917,12	0,00	2.121,55	2.385,00	3.016,00	1.394,57	-1.064,00	-1.064,00
250	Active fixe (cod 71.01.01 la 71.01.03+71.01.30)	7101	8.596,38	0,00	1.792,65	2.385,00	3.016,00	1.402,73	-1.064,00	-1.064,00
251	Constructii	710101	8.391,38	0,00	1.789,05	2.375,00	2.832,50	1.394,83	-984,00	-984,00

PROGRAM
de lucrari pentru drumurile si podurile judetene finantate din sume
defalcate din TVA pe anul 2011

mii lei

Nr. Crt.	Denumire lucrare si obiectiv	Program 2011				
		Total	din care:			
			trim. I	trim. II	trim. III	trim. IV
0	1	2	3	4	5	6
	Lucrari propuse spre executie pentru anul 2011, total, din care:	13.979,00	2.065,00	5.883,00	4.175,50	1.855,50
<i>I</i>	<i>Lucrari de intretinere periodica drumuri judetene</i>	<i>11.678,88</i>	<i>0,00</i>	<i>3.758,00</i>	<i>3.943,00</i>	<i>3.977,88</i>
1	Covoare bituminoase	11.678,88	0,00	3.708,00	3.884,00	4.086,88
2	Reparatii pod Mihalt	0,00	0,00	50,00	59,00	-109,00
<i>II</i>	<i>Lucrari de investitii</i>	<i>2.300,12</i>	<i>2.065,00</i>	<i>2.125,00</i>	<i>232,50</i>	<i>-2.122,38</i>
1	Consolidare corp drum judetean DJ107H: - Coslariu - Nou - Galda de Jos - Cricau - Ighiu - Sard - DN74, jud. Alba km 2+374 - km. 18+836	501,12	1.192,12	0,00	0,00	-691,00
2	Consolidare corp drum judetean DJ 750: Garda de Sus (DN 75) - Ordancusa - Ghetar	1.171,55	502,93	2.000,00	0,00	-1.331,38
3	Reparatii Pod pe DJ 106H peste Valea Ighielului, km.3+560, loc. Ighiel	275,95	275,95	0,00	0,00	0,00
4	Consolidare Pod pe DJ 750C, km.0+500 peste raul Aries, loc. Salciua, jud Alba	200,00	43,00	75,00	182,00	-100,00
5	Consolidare Pod pe DJ 141C, km.0+340, peste raul Tarnava Mare, loc. LuncaCenade, judetul Alba	151,50	51,00	50,00	50,50	0,00
	TOTAL	13.979,00	2.065,00	5.883,00	4.175,50	1.855,50

PROGRAM
de lucrări și servicii de întreținere curentă și periodică pe drumurile județene
finanțate din bugetul propriu al județului Alba, anul 2011

mii lei

Cod	Categorie de lucrari / Denumire drum sau obiectiv	Program 2011					
		U./M.	Total	din care:			
				trim. I	trim. II	trim. III	trim. IV
I	Lucrari de drumuri si poduri propuse pe anul 2011, total, din care:		14.679,00	3.340,00	3.600,00	3.671,00	4.068,00
A	Servicii pregatitoare aferente intretinerii si repararii drumurilor publice		50,00	0,00	0,00	25,00	25,00
A.3.	Asigurarea calitatii si a controlului tehnic al calitatii, activitate laboratoare	buc.	50,00	0,00	0,00	25,00	25,00
B	Lucrari si servicii privind intretinerea curenta a drumurilor județene		7.652,00	2.890,00	1.400,00	1.200,00	2.162,00
101	Intretinere curenta pe timp de vara		4.312,00	550,00	1.400,00	1.200,00	1.162,00
101.1.	Intretinerea partii carosabile		1.969,00	300,00	650,00	500,00	519,00
101.1.1	Drumuri asfaltate- mp		956,00	120,00	200,00	300,00	336,00
	plombe cu frezare și așternere manuală	mp	956,00	120,00	200,00	300,00	336,00
101.1.2	Întreținere rosturi și colmate fisuri -ml	ml	200,00	0,00	50,00	50,00	100,00
101.1.5	Drumuri pietruite -km	km	813,00	180,00	400,00	150,00	83,00
101.2.	Intretinere comuna tuturor drumurilor (2.343,00	250,00	750,00	700,00	643,00
101.2.1.1	Tratarea burdușirilor 40mp/km - km	km	1.250,00	0,00	400,00	400,00	450,00
101.2.1.2	Aducerea la profil a acostamentelor-km	km	300,00	100,00	100,00	50,00	50,00
101.2.2.	Asigurarea scurgerii apelor-km	km	600,00	150,00	200,00	200,00	50,00
101.2.4	Asigurarea esteticii rutiere-km	km	193,00	0,00	50,00	50,00	93,00
102	Intretinere curenta pe perioada de iarna 2011		3.340,00	2.340,00	0,00	0,00	1.000,00
C.	Lucrari si servicii privind intretinerea periodica a		6.827,00	450,00	2.200,00	2.371,00	1.806,00
103	Tratamente bituminoase	km	0,00	0,00	0,00	115,00	-115,00
103.1	Tratamente bituminoase	km	0,00	0,00	0,00	115,00	-115,00
106	Covoare bituminoase-km		3.021,00	0,00	1.440,00	1.200,00	381,00

Cod	Categorie de lucrari / Denumire drum sau obiectiv	Program 2011					
		U./M.	Total	din care:			
				trim. I	trim. II	trim. III	trim. IV
106.1	Covoare bituminoase cu Ba16 4 cm-km	km	1.545,00	0,00	640,00	650,00	255,00
106.2	Strat de legătură din binder BAD25 6cm -km	km	1.476,00	0,00	800,00	550,00	126,00
111	Protejarea corpului si a platformei drumului		3.156,00	350,00	680,00	836,00	1.290,00
111.5	Ziduri de sprijin si de captusire	m	500,00	50,00	50,00	200,00	200,00
111.7	Amenajarea locurilor de parcare-buc.	buc.	156,00	0,00	70,00	86,00	0,00
111,8	Intretinerea drumurilor pietruite	km	2.500,00	300,00	560,00	550,00	1.090,00
112	Reparatii poduri si podete-bucati		650,00	100,00	80,00	220,00	250,00
	podet tubular 800	buc.	650,00	100,00	80,00	220,00	250,00
D.	Lucrari privind reparatii curente la drumurile judetene		150,00	0,00	0,00	75,00	75,00
113	Lucrari accidentale; refaceri dupa inundatii, alunecari de terenuri, afuieri de poduri,deteriorari ale apararilor de mal, accidente rutiere, ridicari capace, pentru aducerea drumurilor, a podurilor la starea tehnica		150,00			75,00	75,00
E.	Lucrari de investitii noi - proiecte tehnice		827,00	50,00	68,00	352,00	357,00
1	Consolidare corp drum judetean DJ 750: Garda de Sus (DN 75) - Ordancusa - Ghetar		700,00	0,00	0,00	350,00	350,00
2	Valorificarea potențialului turistic și economic al Văii Aiud prin reabilitarea infrast. de transport pe DJ 107M		120,00	50,00	68,00	2,00	0,00
3	Consolidare corp drum judetean DJ107G:DJ107D(Uioara de Sus)-Noslac-Captalan-Copand-Stana de Mures-Gabud-lim. Jud. Mures,		7,00				7,00
	TOTAL		15.506,00	3.390,00	3.668,00	4.023,00	4.425,00
1	Valorificarea potențialului turistic și economic al Văii Aiud prin reabilitarea infrastructurii de transport pe DJ 107M		4.771,10	3.500,00	4.500,00	3.171,10	-6.400,00

PROGRAM
de lucrari pentru drumurile si podurile judetene
finantate din excedentul bugetului local pe anul 2011

mii lei

Cod	Categorie de lucrari Denumire drum sau obiectiv	Program 2011				
		Total	din care:			
			trim. I	trim. II	trim. III	trim. IV
I	Lucrari de drumuri si poduri propuse pe anul 2011, total, din care:					
1	Consolidare corp drum judetean DJ 750: Garda de Sus (DN 75) - Ordancusa - Ghetar	1.700,00	0,00	0,00	1.000,00	700,00
2	Consolidare corp drum judetean DJ107K:Galda de Jos - Mesentea - Benic - Intregalde, jud. Alba km 0+000 - km. 9+7000	651,08	0,00	0,00	300,00	351,08
3	Valorificarea potențialului turistic și economic al Văii Aiud prin reabilitarea infrastructurii de transport pe DJ 107M	595,00	595,00	0,00	0,00	0,00
4	Reabilitare sistem rutier pe : DJ 106L: Șpring - Ungurei - Roșia de Secaș, km0+000-km.16+300 si DJ107B: Secasel-Rosia de Secas, km.19+059- km.21+686	546,10	0,00	250,00	250,00	46,10
5	Reabilitare sistem rutier pe: DJ107:Colibi-Secasel, km.32+500- km.49+850	956,53	0,00	0,00	400,00	556,53
6	Reparatii Pod pe DJ 106H peste Valea Ighielului, km.3+560, loc. Ighiel	44,79	52,95	0,00	-8,16	0,00
7	Consolidare Pod pe DJ 750C, km.0+500 peste raul Aries, loc. Salciua, jud Alba	767,00	0,00	0,00	200,00	567,00
8	Consolidare Pod pe DJ 141C, km.0+340, peste raul Tarnava Mare, loc. LuncaCenade, judetul Alba	348,50	0,00	0,00	100,00	248,50
9	Consolidare corp drum judetean DJ107H: - Coslariu - Nou - Galda de Jos - Cricau - Ighiu - Sard - DN74, jud. Alba km 2+374 - km. 18+836	691,00	0,00	0,00	0,00	691,00
	TOTAL GENERAL	6.300,00	647,95	250,00	2.241,84	3.160,21

BUGETUL PE TITLURI DE CHELTUIELI, ARTICOLE SI ALINIATE
CAP.87.02 SUBCAP.04 - TURISM - 870204
20-Octombrie-2011

PROPUNERE: rectificare bugetara

(mii lei)

Rand	Denumirea indicatorilor	Cod indicator	PREVEDERI ANUALE		PREVEDERI TRIMESTRIALE				Influenta An	Influenta Trim in curs
			TOTAL	din care credite bugetare destinate stingerii platilor restante	Trim. I	Trim. II	Trim. III	Trim. IV		
1	TOTAL CHELTUIELI (SECTIUNEA DE FUNCTIONARE+SECTIUNEA DE DEZVOLTARE)		2.665,00	0,00	212,00	885,00	920,00	648,00	180,00	180,00
2	SECTIUNEA DE FUNCTIONARE(01+79+84)		1.485,00	0,00	100,00	535,00	435,00	415,00	160,00	160,00
3	CHELTUIELI CURENTE(10+20+30+40+50+51SF+55SF+57+59)	01	1.485,00	0,00	100,00	535,00	435,00	415,00	160,00	160,00
38	TITLUL II BUNURI SI SERVICII (cod 20.01 la 20.06+20.09 la 20.16+20.18 la 20.25+20.27+20.30)	20	1.485,00	0,00	100,00	535,00	435,00	415,00	160,00	160,00
87	Alte cheltuieli (cod 20.30.01 la 20.30.04+20.30.06+20.30.07+20.30.09+20.30.30)	2030	1.485,00	0,00	100,00	535,00	435,00	415,00	160,00	160,00
88	Reclama si publicitate	203001	250,00	0,00	50,00	50,00	50,00	100,00	50,00	50,00
95	Alte cheltuieli cu bunuri si servicii	203030	1.235,00	0,00	50,00	485,00	385,00	315,00	110,00	110,00
173	SECTIUNEA DE DEZVOLTARE(cod 51+55+56+70+84)		1.180,00	0,00	112,00	350,00	485,00	233,00	20,00	20,00
174	CHELTUIELI CURENTE.	01	1.105,00	0,00	112,00	350,00	430,00	213,00	0,00	0,00
199	TITLUL VIII Proiecte cu finantare din Fonduri externe nerambursabile (FEN) postaderare (cod.56.01 la 56.24)	56	1.105,00	0,00	112,00	350,00	430,00	213,00	0,00	0,00
200	Programe din Fondul European de Dezvoltare Regionala (FEDR)	5601	105,00	0,00	12,00	50,00	30,00	13,00	0,00	0,00
201	Finantare nationala	560101	20,00	0,00	2,00	7,00	4,00	7,00	0,00	0,00
202	Finantarea de la Uniunea Europeana	560102	85,00	0,00	10,00	43,00	26,00	6,00	0,00	0,00
204	Programe din Fondul Social European (FSE)	5602	1.000,00	0,00	100,00	300,00	400,00	200,00	0,00	0,00
205	Finantare nationala	560201	194,00	0,00	2,00	6,00	8,00	178,00	0,00	0,00
206	Finantarea de la Uniunea Europeana	560202	806,00	0,00	98,00	294,00	392,00	22,00	0,00	0,00
248	CHELTUIELI DE CAPITAL (cod 71+72)	70	75,00	0,00	0,00	0,00	55,00	20,00	20,00	20,00
249	TITLUL XII ACTIVE NEFINANCIARE (cod 71.01la 71.03)	71	75,00	0,00	0,00	0,00	55,00	20,00	20,00	20,00
250	Active fixe (cod 71.01.01 la 71.01.03+71.01.30)	7101	75,00	0,00	0,00	0,00	55,00	20,00	20,00	20,00
254	Alte active fixe	710130	75,00	0,00	0,00	0,00	55,00	20,00	20,00	20,00

PROGRAM

de activitati privind promovarea si dezvoltarea turistica a judetului Alba
finantat din bugetul propriu al judetului Alba pe anul 2011

Nr. Crt.	Data		Denumire proiect	Parteneri	Buget/lei RON
	Data lansării proiectului	Data finalizării proiectului			
0	1	2	3	4	5
1	feb.2011	dec.2011	Congres internațional de turism rural	ANTREC	13,510
2	feb.2011	dec.2011	Alba Golf Challenge	Asociația "CLUBUL DE GOLF PROF. PAUL TOMITA", Pianu de Jos, jud. Alba.	33,500
3	feb.2011	dec.2011	Festivalul Cetăților Dacice		150,000
4	feb.2011	dec.2011	Târgul de Fete de pe Muntele Găina		2,433
5	feb.2011	dec.2011	Ziua Mondială a Turismului		0
6	feb.2011	dec.2011	"Povești pentru copii și oameni mari - festival de teatru"		71,067
7	iul.2011	dec.2011	Produce turistic:teatru - ghid; județul Alba		22,990
8	feb.2011	dec.2011	Festivalul Concurs de Muzică Folk „Ziua de Măine”		200,000
9	feb.2011	dec.2011	Târgul Național de Turism Rural Albac		115,139
10	feb.2011	dec.2011	Participare la târguri de turism naționale/internaționale		10,000
11	feb.2011	dec.2011	Dezvoltare rețea informatică și portal turism: www.turismalba.ro		60,000
12	feb.2011	dec.2011	Baza de date și realizarea metodologiei privind organizarea evidenței, atestarea și monitorizarea valorificării și protejării patrimoniului turistic		40,000
13	feb.2011	dec.2011	Campanie publicitară de promovare turistică a județului Alba		100,000
14	feb.2011	dec.2011	Materiale de promovare turistică a județului Alba		150,000
15	feb.2011	dec.2011	Înființarea și funcționarea Centrelor de Informare și Dezvoltare Turistică		10,000
16	feb.2011	dec.2011	PRESERVE – INTREG:IV C		105,000
17	feb.2011	dec.2011	ACT – acțiuni de cooperare internațională		1,000,000
18	feb.2011	dec.2011	Rețeaua de ecomuzee Alba		5,000
19	feb.2011	dec.2011	Ghid turistic al județului, harta turistică a județului.		60,000
20	feb.2011	dec.2011	"Ghizii Albei"		5,000
21	feb.2011	dec.2011	Campinguri în județul Alba		15,000
22	feb.2011	dec.2011	Programul de creștere a calitatii - "Q de Alba"		10,000
23	feb.2011	dec.2011	Înființarea și susținerea cercurilor școlare de turism		25,000
24	feb.2011	dec.2011	Creerea, întreținerea traseelor turistice		30,000
25	feb.2011	dec.2011	Festivalul Dilema		150,000
26	feb.2011	dec.2011	Festivalul Iernii	Asociația "TARA VINULUI", Alba Iulia, jud. Alba	151,361
27	feb.2011	dec.2011	Festivalul Vinului	Asociația "TARA VINULUI", Alba Iulia, jud. Alba	130,000
TOTAL					2,665,000

BUGETUL PE TITLURI DE CHELTUIELI, ARTICOLE SI ALINIATE
CAP 67.10.03.03 - MUZEE -MUZEUL NATIONAL AL UNIRII - 67100303
20-Octombrie-2011

PROPUNERE: rectificare bugetara

(mii lei)

Rand	Denumirea indicatorilor	Cod indicator	PREVEDERI ANUALE		PREVEDERI TRIMESTRIALE				Influenta An	Influenta Trim in curs
			TOTAL	din care credite bugetare destinate stingerii platilor restante	Trim. I	Trim. II	Trim. III	Trim. IV		
1	TOTAL CHELTUIELI (SECTIUNEA DE FUNCTIONARE+SECTIUNEA DE DEZVOLTARE)		2.792,87	0,00	623,12	576,25	713,75	879,75	306,00	306,00
2	SECTIUNEA DE FUNCTIONARE(01+79+84)		2.622,87	0,00	623,12	576,25	713,75	709,75	136,00	136,00
3	CHELTUIELI CURENTE(10+20+30+40+50+51SF+55SF+57+59)	01	2.629,76	0,00	630,01	576,25	713,75	709,75	136,00	136,00
4	TITLUL I CHELTUIELI DE PERSONAL(cod 10.01 la 10.03)	10	1.661,00	0,00	444,65	406,15	406,65	403,55	0,00	0,00
5	Cheltuieli salariale in bani (cod 10.01.01 la 10.01.16+10.01.30)	1001	1.302,35	0,00	348,35	319,90	318,55	315,55	0,00	0,00
6	Salarii de baza	100101	1.240,00	0,00	315,00	315,00	295,00	315,00	0,00	0,00
11	Alte sporuri	100106	4,20	0,00	1,05	1,05	1,55	0,55	0,00	0,00
18	Indemnizatii de delegare	100113	26,85	0,00	1,00	3,85	22,00	0,00	0,00	0,00
22	Alte drepturi salariale in bani	100130	31,30	0,00	31,30	0,00	0,00	0,00	0,00	0,00
31	Contributii (cod 10.03.01 la 10.03.06)	1003	358,65	0,00	96,30	86,25	88,10	88,00	0,00	0,00
32	Contributii de asigurari sociale de stat	100301	271,00	0,00	73,00	66,00	66,00	66,00	0,00	0,00
33	Contributii de asigurari de somaj	100302	7,00	0,00	1,75	1,75	1,75	1,75	0,00	0,00
34	Contributii de asigurari sociale de sanatate	100303	70,00	0,00	18,00	18,00	17,00	17,00	0,00	0,00
35	Contributii de asigurari pentru accidente de munca si boli profesionale	100304	2,00	0,00	0,60	0,50	0,50	0,40	0,00	0,00
37	Contributii pt concedii si indemnizatii	100306	8,65	0,00	2,95	0,00	2,85	2,85	0,00	0,00
38	TITLUL II BUNURI SI SERVICII (cod 20.01 la 20.06+20.09 la 20.16+20.18 la 20.25+20.27+20.30)	20	968,76	0,00	185,36	170,10	307,10	306,20	136,00	136,00
39	Bunuri si servicii (cod 20.01.01 la 20.01.09+20.01.30)	2001	368,89	0,00	128,14	75,25	91,25	74,25	0,00	0,00
40	Furnituri de birou	200101	8,00	0,00	1,75	1,75	3,75	0,75	0,00	0,00
41	Materiale pentru curatenie	200102	3,00	0,00	1,50	0,50	0,50	0,50	0,00	0,00
42	Incalzit, Iluminat si forta motrica	200103	159,00	0,00	49,75	39,75	29,75	39,75	0,00	0,00
43	Apa, canal si salubritate	200104	7,89	0,00	3,39	1,50	1,50	1,50	0,00	0,00
44	Carburanti si lubrefiantix	200105	10,00	0,00	10,00	0,00	0,00	0,00	0,00	0,00
45	Piese de schimb	200106	3,00	0,00	1,00	1,00	0,00	1,00	0,00	0,00
46	Transport	200107	25,00	0,00	0,00	0,00	25,00	0,00	0,00	0,00

Rand	Denumirea indicatorilor	Cod indicator	PREVEDERI ANUALE		PREVEDERI TRIMESTRIALE				Influenta An	Influenta Trim in curs
			TOTAL	din care credite bugetare destinate stingerii platilor restante	Trim. I	Trim. II	Trim. III	Trim. IV		
47	Posta, telecomunicatii, radio, tv, internet	200108	27,00	0,00	6,75	6,75	6,75	6,75	0,00	0,00
48	Materiale si prestari de servicii cu caracter functional	200109	63,00	0,00	27,00	12,00	12,00	12,00	0,00	0,00
49	Alte bunuri si servicii pentru intretinere si functionare	200130	63,00	0,00	27,00	12,00	12,00	12,00	0,00	0,00
50	Reparatii curente	2002	100,00	0,00	6,00	6,00	6,00	82,00	76,00	76,00
59	Bunuri de natura obiectelor de inventar (cod 20.05.01 la 20.05.03+20.05.30)	2005	7,00	0,00	3,25	1,25	1,25	1,25	0,00	0,00
62	Alte obiecte de inventar	200530	7,00	0,00	3,25	1,25	1,25	1,25	0,00	0,00
63	Deplasari, detasari, transferari (cod 20.06.01+20.06.02)	2006	4,87	0,00	3,37	0,50	22,50	-21,50	-22,00	-22,00
64	Deplasari interne, detasari, transferari	200601	4,87	0,00	3,37	0,50	0,50	0,50	0,00	0,00
65	Deplasari in strainatate	200602	0,00	0,00	0,00	0,00	22,00	-22,00	-22,00	-22,00
66	Materiale de laborator	2009	6,00	0,00	3,00	1,00	1,00	1,00	0,00	0,00
68	Carti, publicatii si materiale documentare	2011	24,00	0,00	6,00	6,00	6,00	6,00	0,00	0,00
70	Pregatire profesionala	2013	5,00	0,00	5,00	0,00	0,00	0,00	0,00	0,00
71	Protectia muncii	2014	18,00	0,00	2,00	2,00	12,00	2,00	0,00	0,00
73	Studii si cercetari	2016	225,00	0,00	5,70	25,00	130,00	64,30	40,00	40,00
87	Alte cheltuieli (cod 20.30.01 la 20.30.04+20.30.06+20.30.07+20.30.09+20.30.30)	2030	210,00	0,00	22,90	53,10	37,10	96,90	42,00	42,00
95	Alte cheltuieli cu bunuri si servicii	203030	210,00	0,00	22,90	53,10	37,10	96,90	42,00	42,00
170	TITLUL XVII PLATI EFECTUATE IN ANII PRECEDENTI SI RECUPERATE IN ANUL CURENT (cod 85.01)	84	-6,89	0,00	-6,89	0,00	0,00	0,00	0,00	0,00
171	Plati efectuate in anii precedenti si recuperate in anul curent	8501	-6,89	0,00	-6,89	0,00	0,00	0,00	0,00	0,00
172	Plati efectuate in anii precedenti si recuperate in anul curent	850101	-6,89	0,00	-6,89	0,00	0,00	0,00	0,00	0,00
173	SECTIUNEA DE DEZVOLTARE(cod 51+55+56+70+84)		170,00	0,00	0,00	0,00	0,00	170,00	170,00	170,00
248	CHELTUIELI DE CAPITAL (cod 71+72)	70	170,00	0,00	0,00	0,00	0,00	170,00	170,00	170,00
249	TITLUL XII ACTIVE NEFINANCIARE (cod 71.01la 71.03)	71	170,00	0,00	0,00	0,00	0,00	170,00	170,00	170,00
250	Active fixe (cod 71.01.01 la 71.01.03+71.01.30)	7101	170,00	0,00	0,00	0,00	0,00	170,00	170,00	170,00
251	Constructii	710101	50,00	0,00	0,00	0,00	0,00	50,00	50,00	50,00
252	Masini, echipamente si mijloace de transport	710102	80,00	0,00	0,00	0,00	0,00	80,00	80,00	80,00
253	Mobilier, aparatura birotica si alte active corporale	710103	40,00	0,00	0,00	0,00	0,00	40,00	40,00	40,00

LISTA
obiectivelor de investiții pe anul 2011 cu finanțare integrală
sau parțială din venituri proprii, repartizate pentru
Muzeul Național al Unirii Alba Iulia.
(anexa nr. 1 a)

INV
C+M

- mii lei -

Nr. crt.	DENUMIREA OBIECTIVULUI	Valoarea totala	Valoarea totala actualizata	TOTAL 2011	din care finantate din :								Capacitate	Termen P.I.F.
					Surse proprii	Credite		Imprumuturi prin emisiune de titluri de valoare	Total alocatii bugetare	din care:				
						interne	externe			Bugetul local	Transferuri de la bug. de stat pt. investitii finantate din imprumuturi externe	Alte surse constituite potrivit legii		
0	1	2	3	4	5	6	7	8	9	10	11	12	13	14
	TOTAL, din care:			<u>170,00</u> -	<u>170,00</u> -	-	-	-	-	-	-	-		
	Capitol 67.10 Cultură, recreere și religie, total, din care:			<u>170,00</u> -	<u>170,00</u> -	-	-	-	-	-	-	-		

0	1	2	3	4	5	6	7	8	9	10	11	12	13	14
	C. Alte cheltuieli de investiții, total, din care:			<u>170,00</u> -	<u>170,00</u> -	-	-	-	-	-	-	-		
	- Muzeul Național al Unirii Alba Iulia;			<u>170,00</u> -	<u>170,00</u> -	-	-	-	-	-	-	-		dec. 2011

LISTA

poziției "Alte cheltuieli de investiții", defalcată pe categorii de bunuri repartizate pentru Muzeul Național al Unirii Alba Iulia, pe anul 2011, (anexa nr. 1 b)

- mii lei -

Nominalizarea achizițiilor de bunuri și a altor cheltuieli de investiții	U.M.	Cantitatea	Valoarea
T o t a l, din care:			170,00
II. Dotari independente, total, din care:			170,00
1. Instalație de axhaustare;	buc.	1	18,00
2. Cuptor de ardere pentru sticlă, ceramică și porțelan;	buc.	1	22,00
3. Autoutilitară;	buc.	1	80,00
IV. Cheltuieli de proiectare pentru elaborarea studiilor de fezabilitate și fezabilitate aferente obiectivului, total, din care:			
1. Actualizare documentație de avizare a lucrărilor de intervenție privind: "Înlocuire centrală termică și instalații aferente – Muzeul Unirii Alba Iulia, jud. Alba";	buc.	1	50,00

**BUGETUL PE TITLURI DE CHELTUIELI, ARTICOLE SI ALINIAE
CAP 67.10.50 - CENTRUL DE CULTURA AUGUSTIN BENA - 671050
20-Octombrie-2011**

PROPUNERE: rectificare bugetara

(mii lei)

Rand	Denumirea indicatorilor	Cod indicator	PREVEDERI ANUALE		PREVEDERI TRIMESTRIALE				Influenta An	Influenta Trim in curs
			TOTAL	din care credite bugetare destinate stingerii platilor restante	Trim. I	Trim. II	Trim. III	Trim. IV		
1	TOTAL CHELTUIELI (SECTIUNEA DE FUNCTIONARE+SECTIUNEA DE DEZVOLTARE)		1.786,00	0,00	449,00	463,00	422,00	452,00	7,00	7,00
2	SECTIUNEA DE FUNCTIONARE(01+79+84)		1.719,00	0,00	419,00	433,00	422,00	445,00	0,00	0,00
3	CHELTUIELI CURENTE(10+20+30+40+50+51SF+55SF+57+59)	01	1.719,00	0,00	419,00	433,00	422,00	445,00	0,00	0,00
4	TITLUL I CHELTUIELI DE PERSONAL(cod 10.01 la 10.03)	10	1.029,00	0,00	273,00	272,00	243,00	241,00	0,00	0,00
5	Cheltuieli salariale in bani (cod 10.01.01 la 10.01.16+10.01.30)	1001	804,00	0,00	210,00	210,00	192,00	192,00	0,00	0,00
6	Salarii de baza	100101	621,00	0,00	162,00	162,00	146,00	151,00	0,00	0,00
15	Fond pentru posturi ocupate prin cumul	100110	125,00	0,00	32,00	32,00	32,00	29,00	0,00	0,00
16	Fond aferent platii cu ora	100111	21,00	0,00	6,00	6,00	5,00	4,00	0,00	0,00
18	Indemnizatii de delegare	100113	2,00	0,00	1,00	1,00	0,00	0,00	0,00	0,00
22	Alte drepturi salariale in bani	100130	35,00	0,00	9,00	9,00	9,00	8,00	0,00	0,00
31	Contributii (cod 10.03.01 la 10.03.06)	1003	225,00	0,00	63,00	62,00	51,00	49,00	0,00	0,00
32	Contributii de asigurari sociale de stat	100301	168,00	0,00	45,00	45,00	39,00	39,00	0,00	0,00
33	Contributii de asigurari de somaj	100302	4,00	0,00	2,00	1,00	1,00	0,00	0,00	0,00
34	Contributii de asigurari sociale de sanatate	100303	42,00	0,00	12,00	12,00	9,00	9,00	0,00	0,00
35	Contributii de asigurari pentru accidente de munca si boli profesionale	100304	3,00	0,00	1,00	1,00	1,00	0,00	0,00	0,00
37	Contributii pt concedii si indemnizatii	100306	8,00	0,00	3,00	3,00	1,00	1,00	0,00	0,00
38	TITLUL II BUNURI SI SERVICII (cod 20.01 la 20.06+20.09 la 20.16+20.18 la 20.25+20.27+20.30)	20	690,00	0,00	146,00	161,00	179,00	204,00	0,00	0,00
39	Bunuri si servicii (cod 20.01.01 la 20.01.09+20.01.30)	2001	236,50	0,00	65,50	76,50	57,50	37,00	0,00	0,00
40	Furnituri de birou	200101	6,00	0,00	1,00	2,00	1,50	1,50	0,00	0,00
41	Materiale pentru curatenie	200102	3,00	0,00	1,00	1,00	1,00	0,00	0,00	0,00
42	Incalzit, iluminat si forta motrica	200103	35,00	0,00	14,00	12,00	5,00	4,00	0,00	0,00
43	Apa, canal si salubritate	200104	3,00	0,00	1,00	1,00	1,00	0,00	0,00	0,00
44	Carburanti si lubrefiantix	200105	12,00	0,00	3,00	3,00	4,50	1,50	0,00	0,00
45	Piese de schimb	200106	5,50	0,00	1,00	3,00	1,50	0,00	0,00	0,00

Rand	Denumirea indicatorilor	Cod indicator	PREVEDERI ANUALE		PREVEDERI TRIMESTRIALE				Influenta An	Influenta Trim in curs
			TOTAL	din care credite bugetare destinate stingerii platilor restante	Trim. I	Trim. II	Trim. III	Trim. IV		
47	Posta, telecomunicatii, radio, tv, internet	200108	19,00	0,00	5,50	5,50	4,00	4,00	0,00	0,00
48	Materiale si prestari de servicii cu caracter functional	200109	15,00	0,00	4,00	4,00	4,00	3,00	0,00	0,00
49	Alte bunuri si servicii pentru intretinere si functionare	200130	138,00	0,00	35,00	45,00	35,00	23,00	0,00	0,00
50	Reparatii curente	2002	5,50	0,00	1,00	3,00	1,50	0,00	0,00	0,00
59	Bunuri de natura obiectelor de inventar (cod 20.05.01 la 20.05.03+20.05.30)	2005	9,00	0,00	0,00	6,00	3,00	0,00	0,00	0,00
62	Alte obiecte de inventar	200530	9,00	0,00	0,00	6,00	3,00	0,00	0,00	0,00
63	Deplasari, detasari, transferari (cod 20.06.01+20.06.02)	2006	12,00	0,00	3,00	3,00	3,00	3,00	2,00	2,00
64	Deplasari interne, detasari, transferari	200601	12,00	0,00	3,00	3,00	3,00	3,00	2,00	2,00
68	Carti, publicatii si materiale documentare	2011	4,00	0,00	1,00	1,00	1,00	1,00	0,00	0,00
70	Pregatire profesionala	2013	10,00	0,00	3,00	3,00	2,00	2,00	0,00	0,00
87	Alte cheltuieli (cod 20.30.01 la 20.30.04+20.30.06+20.30.07+20.30.09+20.30.30)	2030	413,00	0,00	72,50	68,50	111,00	161,00	-2,00	-2,00
90	Prime de asigurare non-viata	203003	5,00	0,00	2,50	2,50	0,00	0,00	0,00	0,00
95	Alte cheltuieli cu bunuri si servicii	203030	408,00	0,00	70,00	66,00	111,00	161,00	-2,00	-2,00
173	SECTIUNEA DE DEZVOLTARE(cod 51+55+56+70+84)		67,00	0,00	30,00	30,00	0,00	7,00	7,00	7,00
248	CHELTUIELI DE CAPITAL (cod 71+72)	70	67,00	0,00	30,00	30,00	0,00	7,00	7,00	7,00
249	TITLUL XII ACTIVE NEFINANCIARE (cod 71.01la 71.03)	71	67,00	0,00	30,00	30,00	0,00	7,00	7,00	7,00
250	Active fixe (cod 71.01.01 la 71.01.03+71.01.30)	7101	67,00	0,00	30,00	30,00	0,00	7,00	7,00	7,00
253	Mobilier, aparatura birotica si alte active corporale	710103	67,00	0,00	30,00	30,00	0,00	7,00	7,00	7,00

ROMÂNIA
JUDEȚUL ALBA
CONSILIUL JUDEȚEAN

Anexa nr. 27 "d" la
Hotărârea nr. din
data de 20 octombrie 2011

LISTA

obiectivelor de investiții pe anul 2011 cu finanțare integrală
sau parțială din venituri proprii, repartizate pentru
Centrul de cultură "Augustin Bena" Alba.
(anexa nr. 1 a)

INV
C+M

- mii lei -

Nr. crt.	DENUMIREA OBIECTIVULUI	Valoarea totala	Valoarea totala actualizata	TOTAL 2011	din care finantate din :								Capacitate	Termen P.I.F.
					Surse proprii	Credite		Imprumuturi prin emisiune de titluri de valoare	Total alocatii bugetare	din care:		Alte surse constituite potrivit legii		
						interne	externe			Bugetul local	Transferuri de la bug. de stat pt. investitii finantate din imprumuturi externe			
0	1	2	3	4	5	6	7	8	9	10	11	12	13	14
	TOTAL, din care:			<u>67,00</u> -	<u>67,00</u> -	-	-	-	-	-	-	-		
	Capitol 67.10. Cultură, recreere și religie , total,din care:			<u>67,00</u> -	<u>67,00</u> -	-	-	-	-	-	-	-		
	C. Alte cheltuieli de investiții, total, din care:			<u>67,00</u> -	<u>67,00</u> -	-	-	-	-	-	-	-		
	- Centrul de cultură "Augustin Bena" Alba			<u>67,00</u> -	<u>67,00</u> -	-	-	-	-	-	-	-		dec. 2011

LISTA

poziției "Alte cheltuieli de investiții", defalcată pe categorii de bunuri
repartizate pentru Centrul de cultură "Augustin Bena" Alba,
pe anul 2011.
(anexa nr. 1 b)

- mii lei -

Nominalizarea achizițiilor de bunuri și a altor cheltuieli de investiții	U.M.	Canti- tatea	Valoarea
T o t a l, din care:			67,00
II. Dotari independente, total, din care:			67,00
1. Eufoniu;	buc.	1	6,30
2. Saxofon tenor;	buc.	1	7,30
3. Sistem sonorizare;	buc.	1	30,40
4. Pianină;	buc.	1	3,00
5. Fligorn;	buc.	2	7,30
6. Saxofon Alto	buc.	1	3,20
7. Acordeon;	buc.	1	7,00
8. Tobe;	buc.	1	2,50

**BUGETUL PE TITLURI DE CHELTUIELI, ARTICOLE SI ALINIATE
SPITALE GENERALE-SPITALUL JUDETEAN DE URGENTA ALBA - 6610060101
20-Octombrie-2011**

PROPUNERE: rectificare bugetara

(mii lei)

Rand	Denumirea indicatorilor	Cod indicator	PREVEDERI ANUALE		PREVEDERI TRIMESTRIALE				Influenta An	Influenta Trim in curs
			TOTAL	din care credite bugetare destinate stingerii platilor restante	Trim. I	Trim. II	Trim. III	Trim. IV		
1	TOTAL CHELTUIELI (SECTIUNEA DE FUNCTIONARE+SECTIUNEA DE DEZVOLTARE)		65.152,54	0,00	16.639,98	15.695,43	16.924,66	15.892,47	1.864,42	1.864,42
2	SECTIUNEA DE FUNCTIONARE(01+79+84)		60.225,73	0,00	16.610,98	15.461,43	15.145,21	13.008,11	422,56	422,56
3	CHELTUIELI CURENTE(10+20+30+40+50+51SF+55SF+57+59)	01	60.456,77	0,00	16.610,98	15.461,43	15.376,25	13.008,11	422,56	422,56
4	TITLUL I CHELTUIELI DE PERSONAL(cod 10.01 la 10.03)	10	36.558,90	0,00	9.904,58	9.704,02	9.551,92	7.398,38	0,00	0,00
5	Cheltuieli salariale in bani (cod 10.01.01 la 10.01.16+10.01.30)	1001	26.780,76	0,00	7.223,06	7.109,71	7.037,61	5.410,38	0,00	0,00
6	Salarii de baza	100101	20.190,68	0,00	5.460,60	5.260,60	5.255,60	4.213,88	0,00	0,00
10	Sporuri pentru conditii de munca	100105	4.009,39	0,00	1.090,03	1.201,18	1.028,18	690,00	0,00	0,00
11	Alte sporuri	100106	943,70	0,00	232,60	229,60	316,50	165,00	0,00	0,00
15	Fond pentru posturi ocupate prin cumul	100110	1.474,99	0,00	402,83	381,33	381,33	309,50	0,00	0,00
18	Indemnizatii de delegare	100113	3,00	0,00	1,00	1,00	1,00	0,00	0,00	0,00
22	Alte drepturi salariale in bani	100130	159,00	0,00	36,00	36,00	55,00	32,00	0,00	0,00
23	Cheltuieli salariale in natura (cod 10.02.01 la 10.02.30)	1002	2.139,00	0,00	604,00	604,00	524,00	407,00	0,00	0,00
24	Tichete de masa	100201	2.139,00	0,00	604,00	604,00	524,00	407,00	0,00	0,00
31	Contributii (cod 10.03.01 la 10.03.06)	1003	7.639,14	0,00	2.077,52	1.990,31	1.990,31	1.581,00	0,00	0,00
32	Contributii de asigurari sociale de stat	100301	5.864,80	0,00	1.589,60	1.529,60	1.529,60	1.216,00	0,00	0,00
33	Contributii de asigurari de somaj	100302	133,88	0,00	36,98	34,95	34,95	27,00	0,00	0,00
34	Contributii de asigurari sociale de sanatate	100303	1.498,90	0,00	404,70	391,10	391,10	312,00	0,00	0,00
35	Contributii de asigurari pentru accidente de munca si boli profesionale	100304	75,22	0,00	20,46	19,88	19,88	15,00	0,00	0,00
37	Contributii pt concedii si indemnizatii	100306	66,34	0,00	25,78	14,78	14,78	11,00	0,00	0,00
38	TITLUL II BUNURI SI SERVICII (cod 20.01 la 20.06+20.09 la 20.16+20.18 la 20.25+20.27+20.30)	20	23.897,87	0,00	6.706,40	5.757,41	5.824,33	5.609,73	422,56	422,56
39	Bunuri si servicii (cod 20.01.01 la 20.01.09+20.01.30)	2001	5.228,12	0,00	1.385,90	1.584,90	1.098,00	1.159,32	6,42	6,42
40	Furnituri de birou	200101	220,60	0,00	58,00	58,00	59,30	45,30	0,00	0,00
41	Materiale pentru curatenie	200102	202,70	0,00	54,20	54,20	55,70	38,60	0,00	0,00
42	Incalzit, Iluminat si forta motrica	200103	1.970,00	0,00	660,00	499,00	199,00	612,00	0,00	0,00

Rand	Denumirea indicatorilor	Cod indicator	PREVEDERI ANUALE		PREVEDERI TRIMESTRIALE				Influenta An	Influenta Trim in curs
			TOTAL	din care credite bugetare destinate stingerii platilor restante	Trim. I	Trim. II	Trim. III	Trim. IV		
43	Apa, canal si salubritate	200104	609,00	0,00	151,00	161,00	151,00	146,00	0,00	0,00
44	Carburanti si lubrefiantix	200105	82,20	0,00	15,10	20,10	36,00	11,00	0,00	0,00
45	Piese de schimb	200106	387,20	0,00	73,60	93,60	180,00	40,00	0,00	0,00
47	Posta, telecomunicatii, radio, tv, internet	200108	102,00	0,00	26,00	26,00	25,00	25,00	0,00	0,00
48	Materiale si prestari de servicii cu caracter functional	200109	634,00	0,00	117,00	222,00	200,00	95,00	0,00	0,00
49	Alte bunuri si servicii pentru intretinere si functionare	200130	1.020,42	0,00	231,00	451,00	192,00	146,42	6,42	6,42
50	Reparatii curente	2002	521,00	0,00	15,00	4,00	140,00	362,00	337,00	337,00
51	Hrana (cod 20.03.01+20.03.02)	2003	1.528,00	0,00	398,00	380,00	380,00	370,00	0,00	0,00
52	Hrana pentru oameni	200301	1.528,00	0,00	398,00	380,00	380,00	370,00	0,00	0,00
54	Medicamente si materiale sanitare(cod 20.04.01 la 20.04.04)	2004	15.801,62	0,00	4.795,63	3.521,01	3.944,57	3.540,41	-8,86	-8,86
55	Medicamente	200401	11.218,06	0,00	3.216,87	1.975,98	3.669,87	2.355,34	-8,86	-8,86
56	Materiale sanitare	200402	2.660,46	0,00	999,26	964,53	118,60	578,07	0,00	0,00
57	Reactivi	200403	1.481,10	0,00	454,00	454,00	110,10	463,00	0,00	0,00
58	Dezinfectanti	200404	442,00	0,00	125,50	126,50	46,00	144,00	0,00	0,00
59	Bunuri de natura obiectelor de inventar (cod 20.05.01 la 20.05.03+20.05.30)	2005	217,13	0,00	51,37	15,50	87,76	62,50	38,00	38,00
60	Uniforme si echipament	200501	12,00	0,00	0,00	0,00	11,00	1,00	0,00	0,00
61	Lenjerie si accesorii de pat	200503	30,00	0,00	0,00	0,00	20,00	10,00	0,00	0,00
62	Alte obiecte de inventar	200530	175,13	0,00	51,37	15,50	56,76	51,50	38,00	38,00
63	Deplasari, detasari, transferari (cod 20.06.01+20.06.02)	2006	2,00	0,00	1,00	0,00	1,00	0,00	0,00	0,00
64	Deplasari interne, detasari, transferari	200601	2,00	0,00	1,00	0,00	1,00	0,00	0,00	0,00
66	Materiale de laborator	2009	124,00	0,00	13,00	37,00	58,00	16,00	0,00	0,00
70	Pregatire profesionala	2013	5,50	0,00	2,50	1,00	1,00	1,00	0,00	0,00
87	Alte cheltuieli (cod 20.30.01 la 20.30.04+20.30.06+20.30.07+20.30.09+20.30.30)	2030	470,50	0,00	44,00	214,00	114,00	98,50	50,00	50,00
88	Reclama si publicitate	203001	50,00	0,00	0,00	0,00	0,00	50,00	50,00	50,00
90	Prime de asigurare non-viata	203003	42,00	0,00	16,00	4,00	4,00	18,00	0,00	0,00
91	Chirii	203004	48,00	0,00	12,00	12,00	12,00	12,00	0,00	0,00
95	Alte cheltuieli cu bunuri si servicii	203030	330,50	0,00	16,00	198,00	98,00	18,50	0,00	0,00
170	TITLUL XVII PLATI EFECTUATE IN ANII PRECEDENTI SI RECUPERATE IN ANUL CURENT (cod 85.01)	84	-231,04	0,00	0,00	0,00	-231,04	0,00	0,00	0,00
171	Plati efectuate in anii precedenti si recuperate in anul curent	8501	-231,04	0,00	0,00	0,00	-231,04	0,00	0,00	0,00
172	Plati efectuate in anii precedenti si recuperate in anul curent	850101	-231,04	0,00	0,00	0,00	-231,04	0,00	0,00	0,00
173	SECTIUNEA DE DEZVOLTARE(cod 51+55+56+70+84)		4.926,81	0,00	29,00	234,00	1.779,45	2.884,36	1.441,86	1.441,86
248	CHELTUIELI DE CAPITAL (cod 71+72)	70	4.926,81	0,00	29,00	234,00	1.779,45	2.884,36	1.441,86	1.441,86
249	TITLUL XII ACTIVE NEFINANCIARE (cod 71.01la 71.03)	71	4.926,81	0,00	29,00	234,00	1.779,45	2.884,36	1.441,86	1.441,86
250	Active fixe (cod 71.01.01 la 71.01.03+71.01.30)	7101	2.398,81	0,00	29,00	205,00	575,45	1.589,36	1.431,86	1.431,86

Rand	Denumirea indicatorilor	Cod indicator	PREVEDERI ANUALE		PREVEDERI TRIMESTRIALE				Influenta An	Influenta Trim in curs
			TOTAL	din care credite bugetare destinate stingerii platilor restante	Trim. I	Trim. II	Trim. III	Trim. IV		
252	Masini, echipamente si mijloace de transport	710102	2.398,81	0,00	29,00	205,00	575,45	1.589,36	1.431,86	1.431,86
257	Reparatii capitale aferente activelor fixe	7103	2.528,00	0,00	0,00	29,00	1.204,00	1.295,00	10,00	10,00

LISTA

obiectivelor de investiții pe anul 2011 cu finanțare integrală
sau parțială din venituri proprii, repartizate pentru
Spitalul județean de urgență Alba .
(anexa nr. 1 a)

INV
C+M

- mii lei -

Nr. crt.	DENUMIREA OBIECTIVULUI	Valoarea totala	Valoarea totala actualizata	TOTAL 2011	din care finantate din :								Capacitate	Termen P.I.F.
					Surse proprii	Credite		Imprumuturi prin emisiune de titluri de valoare	Total alocatii bugetare	din care:		Alte surse constituite potrivit legii		
						interne	externe			Bugetul local	Transferuri de la bug. de stat pt. investitii finantate din imprumuturi externe			
0	1	2	3	4	5	6	7	8	9	10	11	12	13	14
	TOTAL, din care:			<u>4897,81</u> 1984,00	<u>4897,81</u> 1984,00	-	-	-	-	-	-	-		
	Capitol 66.10. Sănătate, total, din care:			<u>4897,81</u> 1984,00	<u>4897,81</u> 1984,00	-	-	-	-	-	-	-		
	C. Alte cheltuieli de investiții, total, din care:			<u>4897,81</u> 1984,00	<u>4897,81</u> 1984,00	-	-	-	-	-	-	-		
	e. Reparații capitale, total din care:			<u>2528,00</u> 1984,00	<u>2528,00</u> 1984,00	-	-	-	-	-	-	-		

0	1	2	3	4	5	6	7	8	9	10	11	12	13	14
	1. Reparație capitală Secția oncologie la Spitalul județean de urgență Alba, județul Alba, (conform OMS nr. 63/2011);	<u>799,00</u> 559,00	<u>799,00</u> 559,00	<u>799,00</u> 559,00	<u>799,00</u> 559,00	-	-	-	-	-	-	-		dec. 2011
	2. Reparație capitală corp F la Spitalul județean de urgență Alba, județul Alba, (conform OMS nr. 153/2011);	<u>515,00</u> 361,00	<u>515,00</u> 361,00	<u>515,00</u> 361,00	<u>515,00</u> 361,00	-	-	-	-	-	-	-		dec. 2011
	3. Reparație capitală Secția ATI la Spitalul județean de urgență Alba, județul Alba, (conform OMS nr. 119/2011);	<u>500,00</u> 350,00	<u>500,00</u> 350,00	<u>500,00</u> 350,00	<u>500,00</u> 350,00	-	-	-	-	-	-	-		dec. 2011
	4. Reparație capitală Secția oncologie la Spitalul județean de urgență Alba, județul Alba, - Consiliul județean Alba;	<u>214,00</u> 214,00	<u>214,00</u> 214,00	<u>214,00</u> 214,00	<u>214,00</u> 214,00	-	-	-	-	-	-	-		dec. 2011
	5. Reparație capitală Secția Boli Infecțioase la Spitalul județean de urgență Alba, județul Alba, - Consiliul județean Alba;	<u>300,00</u> 300,00	<u>300,00</u> 300,00	<u>300,00</u> 300,00	<u>300,00</u> 300,00	-	-	-	-	-	-	-		dec. 2011
	6. Reparație capitală Heliport la Spitalul județean de urgență Alba, județul Alba, - Consiliul județean Alba;	<u>200,00</u> 200,00	<u>200,00</u> 200,00	<u>200,00</u> 200,00	<u>200,00</u> 200,00	-	-	-	-	-	-	-		dec. 2011

0	1	2	3	4	5	6	7	8	9	10	11	12	13	14
	Dotări independente, total, din care:			<u>2369,81</u>	<u>2369,81</u>	-	-	-	-	-	-	-		
	- Spitalul județean de urgență Alba;			<u>2369,81</u>	<u>2369,81</u>	-	-	-	-	-	-	-		dec. 2011

LISTA

poziției "Alte cheltuieli de investiții", defalcată pe categorii de bunuri repartizate pentru Spitalul județean de urgență Alba, pe anul 2011, (anexa nr. 1 b)

- mii lei -

Nominalizarea achizițiilor de bunuri și a altor cheltuieli de investiții	U.M.	Cantitatea	Valoarea
T o t a l , din care:			4897,81
II. Dotari independente, total, din care:			2369,81
1. Bronhoscop;	buc.	1	179,80
2. Sistem videoendoscopic;	buc.	1	219,80
3. Rezonanță magnetică – Magnetom Essenza;	buc.		60,00
4. Nișă chimică cu exhaustare;	buc.	1	16,00
5. Sterilizator cu aer cald pentru nou născuți;	buc.	1	4,71
6. Motor drill;	buc.	1	16,67
7. Cuptor pentru histologie Bio Optica (ventilație naturală);	buc.	1	6,82
8. Monitor funcții vitale;	buc.	1	6,00
9. Instrumentar chirurgical;	buc.	1	30,94
10. Placă de transfer;	buc.	1	2,10
11. Electroencefalograf portabil cu 28 canale;	buc.	1	74,89
12. Baie galvanică patrucelulară;	buc.	1	21,28
13. Aparat pentru magnetoterapie;	buc.	1	22,47
14. Sterilizator electric;	buc.	1	5,93
15. Sistem detecție incendiu;	buc.	1	19,00
16. Incintă frigorifică cu 6 locuri;	buc.	1	80,00
17. Audiometru;	buc.	1	11,40
18. Transductor abdominal;	buc.	1	11,85
19. Injectomat,	buc.	1	6,58
20. Defibrilator;	buc.	1	22,32
21. Videogastroscoop;	buc.	1	68,30
22. Electrocauter pentru endoscopie;	buc.	1	29,14
23. Aparat de ventilație mecanică;	buc.	1	87,24
24. Aparat de ventilație pentru transport pacienți;	buc.	1	8,70
25. Ecocardiograf Doppler color + Sonda de vase;	buc.	1	218,42
26. Mașină curățat legume, capacitate 20 kg.;	buc.	1	9,70
27. Mașină de gătit cu placă radiantă;	buc.	1	12,50
28. Cuptor convenție pe abur cu boiler;	buc.	1	47,37
29. Suport cuptor cu ghidaje pentru 12 tăvi;	buc.	1	3,41
30. Sistem automat de spălare;	buc.	1	2,83
31. Hotă cuptor convenție;	buc.	1	8,27
32. Cărucior tip dulap mare;	buc.	9	38,63
33. Cărucior tip dulap mic;	buc.	5	17,82
34. Microscop operator;	buc.	1	264,31
35. Aparat pentru facoemulsificare;	buc.	1	350,61
36. Trusă cataractă;	buc.	2	48,55
37. Biometru cu pachimetru;	buc.	1	24,46
38. Trusă pentru glaucom;	buc.	1	21,58
39. Trusă pentru urgențe;	buc.	1	10,79

40. Trusă pentru sondaj căi lacrimare;	buc.	1	5,40
41. Sterilizator pentru instrumentar;	buc.	1	21,34
42. Masă pentru operații;	buc.	1	65,72
43. Scaun pentru operații;	buc.	1	13,64
44. Lampă scialitică;	buc.	1	3,32
45. Combină oftalmologică;	buc.	1	18,88
46. Biomicroscop;	buc.	1	17,27
47. Aplanotometru;	buc.	1	4,32
48. Proiector cu led;	buc.	1	8,10
49. Perimetru computerizat;	buc.	1	51,79
50. Autorefractometru/keratometru;	buc.	1	29,67
51. Oftalmoscop indirect;	buc.	2	4,10
52. Trusă metalică de lentile;	buc.	1	2,70
53. Tonometru noncontact	buc.	1	32,37
e. Reparații capitale, total, din care:			2528,00
1. Reparație capitală Secția oncologie la Spitalul județean de urgență Alba, județul Alba, (conform OMS nr. 63/2011);			799,00
2. Reparație capitală corp F la Spitalul județean de urgență Alba, județul Alba, (conform OMS nr. 153/2011);			515,00
3. Reparație capitală Secția ATI la Spitalul județean de urgență Alba, județul Alba, (conform OMS nr. 119/2011);			500,00
4. Reparație capitală Secția oncologie la Spitalul județean de urgență Alba, județul Alba - Consiliul județean Alba;			214,00
5. Reparație capitală Secția Boli Infecțioase la Spitalul județean de urgență Alba, județul Alba - Consiliul județean Alba;			300,00
6. Reparație capitală Heliport la Spitalul județean de urgență Alba, județul Alba - Consiliul județean Alba;			200,00

BUGETUL PE TITLURI DE CHELTUIELI, ARTICOLE SI ALINIATE
6610060102- SPITALE GENERALE-SPITALUL DE PNEUMOTIZIOLOGIE AIUD - 6610060102
20-Octombrie-2011

PROPUNERE: rectificare bugetara

(mii lei)

Rand	Denumirea indicatorilor	Cod indicator	PREVEDERI ANUALE		PREVEDERI TRIMESTRIALE				Influenta An	Influenta Trim in curs
			TOTAL	din care credite bugetare destinate stingerii platilor restante	Trim. I	Trim. II	Trim. III	Trim. IV		
1	TOTAL CHELTUIELI (SECTIUNEA DE FUNCTIONARE+SECTIUNEA DE DEZVOLTARE)		4.543,00	0,00	1.233,00	1.325,00	1.183,00	802,00	8,00	8,00
2	SECTIUNEA DE FUNCTIONARE(01+79+84)		4.523,00	0,00	1.233,00	1.325,00	1.163,00	802,00	8,00	8,00
3	CHELTUIELI CURENTE(10+20+30+40+50+51SF+55SF+57+59)	01	4.523,00	0,00	1.233,00	1.325,00	1.163,00	802,00	8,00	8,00
4	TITLUL I CHELTUIELI DE PERSONAL(cod 10.01 la 10.03)	10	3.092,00	0,00	859,00	891,00	785,00	557,00	5,00	5,00
5	Cheltuieli salariale in bani (cod 10.01.01 la 10.01.16+10.01.30)	1001	2.249,00	0,00	625,00	646,00	579,00	399,00	1,00	1,00
6	Salarii de baza	100101	1.373,00	0,00	386,00	408,00	344,00	235,00	1,00	1,00
10	Sporuri pentru conditii de munca	100105	633,00	0,00	165,00	190,00	160,00	118,00	0,00	0,00
11	Alte sporuri	100106	118,00	0,00	35,00	26,00	34,00	23,00	0,00	0,00
16	Fond aferent platii cu ora	100111	103,00	0,00	29,00	18,00	37,00	19,00	0,00	0,00
22	Alte drepturi salariale in bani	100130	22,00	0,00	10,00	4,00	4,00	4,00	0,00	0,00
23	Cheltuieli salariale in natura (cod 10.02.01 la 10.02.30)	1002	184,00	0,00	46,00	56,00	40,00	42,00	1,00	1,00
24	Tichete de masa	100201	184,00	0,00	46,00	56,00	40,00	42,00	1,00	1,00
31	Contributii (cod 10.03.01 la 10.03.06)	1003	659,00	0,00	188,00	189,00	166,00	116,00	3,00	3,00
32	Contributii de asigurari sociale de stat	100301	491,00	0,00	129,00	149,00	129,00	84,00	2,00	2,00
33	Contributii de asigurari de somaj	100302	14,00	0,00	4,00	5,00	4,00	1,00	-2,00	-2,00
34	Contributii de asigurari sociale de sanatate	100303	123,00	0,00	32,00	32,00	32,00	27,00	1,00	1,00
35	Contributii de asigurari pentru accidente de munca si boli profesionale	100304	8,00	0,00	2,00	2,00	1,00	3,00	3,00	3,00
37	Contributii pt concedii si indemnizatii	100306	23,00	0,00	21,00	1,00	0,00	1,00	-1,00	-1,00
38	TITLUL II BUNURI SI SERVICII (cod 20.01 la 20.06+20.09 la 20.16+20.18 la 20.25+20.27+20.30)	20	1.431,00	0,00	374,00	434,00	378,00	245,00	3,00	3,00
39	Bunuri si servicii (cod 20.01.01 la 20.01.09+20.01.30)	2001	577,00	0,00	151,00	134,00	163,00	129,00	3,00	3,00
40	Furnituri de birou	200101	12,00	0,00	4,00	4,00	2,00	2,00	0,00	0,00
41	Materiale pentru curatenie	200102	22,00	0,00	6,00	4,00	6,00	6,00	0,00	0,00
42	Incalzit, iluminat si forta motrica	200103	378,00	0,00	107,00	77,00	113,00	81,00	1,00	1,00
43	Apa, canal si salubritate	200104	98,00	0,00	19,00	25,00	27,00	27,00	1,00	1,00

Rand	Denumirea indicatorilor	Cod indicator	PREVEDERI ANUALE		PREVEDERI TRIMESTRIALE				Influenta An	Influenta Trim in curs
			TOTAL	din care credite bugetare destinate stingerii platilor restante	Trim. I	Trim. II	Trim. III	Trim. IV		
44	Carburanti si lubrefiantix	200105	5,00	0,00	2,00	1,00	1,00	1,00	0,00	0,00
45	Piese de schimb	200106	6,00	0,00	1,00	3,00	0,00	2,00	0,00	0,00
47	Posta, telecomunicatii, radio, tv, internet	200108	37,00	0,00	9,00	11,00	11,00	6,00	1,00	1,00
48	Materiale si prestari de servicii cu caracter functional	200109	16,00	0,00	3,00	9,00	1,00	3,00	0,00	0,00
49	Alte bunuri si servicii pentru intretinere si functionare	200130	3,00	0,00	0,00	0,00	2,00	1,00	0,00	0,00
50	Reparatii curente	2002	17,00	0,00	4,00	3,00	10,00	0,00	0,00	0,00
51	Hrana (cod 20.03.01+20.03.02)	2003	270,00	0,00	54,00	99,00	71,00	46,00	0,00	0,00
52	Hrana pentru oameni	200301	270,00	0,00	54,00	99,00	71,00	46,00	0,00	0,00
54	Medicamente si materiale sanitare(cod 20.04.01 la 20.04.04)	2004	345,00	0,00	134,00	126,00	61,00	24,00	0,00	0,00
55	Medicamente	200401	263,00	0,00	116,00	91,00	42,00	14,00	0,00	0,00
56	Materiale sanitare	200402	48,00	0,00	13,00	19,00	13,00	3,00	0,00	0,00
57	Reactivi	200403	14,00	0,00	2,00	6,00	6,00	0,00	-6,00	-6,00
58	Dezinfectanti	200404	20,00	0,00	3,00	10,00	0,00	7,00	6,00	6,00
59	Bunuri de natura obiectelor de inventar (cod 20.05.01 la 20.05.03+20.05.30)	2005	35,00	0,00	1,00	30,00	2,00	2,00	0,00	0,00
60	Uniforme si echipament	200501	2,00	0,00	0,00	2,00	0,00	0,00	0,00	0,00
61	Lenjerie si accesorii de pat	200503	0,00	0,00	0,00	26,00	0,00	-26,00	-26,00	-26,00
62	Alte obiecte de inventar	200530	33,00	0,00	1,00	2,00	2,00	28,00	26,00	26,00
63	Deplasari, detasari, transferari (cod 20.06.01+20.06.02)	2006	20,00	0,00	1,00	4,00	7,00	8,00	0,00	0,00
64	Deplasari interne, detasari, transferari	200601	20,00	0,00	1,00	4,00	7,00	8,00	0,00	0,00
66	Materiale de laborator	2009	21,00	0,00	4,00	5,00	4,00	8,00	0,00	0,00
68	Carti, publicatii si materiale documentare	2011	5,00	0,00	1,00	1,00	0,00	3,00	0,00	0,00
70	Pregatire profesionala	2013	4,00	0,00	0,00	4,00	0,00	0,00	0,00	0,00
71	Protectia muncii	2014	2,00	0,00	1,00	1,00	0,00	0,00	0,00	0,00
87	Alte cheltuieli (cod 20.30.01 la 20.30.04+20.30.06+20.30.07+20.30.09+20.30.30)	2030	135,00	0,00	23,00	27,00	60,00	25,00	0,00	0,00
90	Prime de asigurare non-viata	203003	2,00	0,00	1,00	1,00	0,00	0,00	0,00	0,00
91	Chirii	203004	3,00	0,00	2,00	2,00	0,00	-1,00	-1,00	-1,00
95	Alte cheltuieli cu bunuri si servicii	203030	130,00	0,00	20,00	24,00	60,00	26,00	1,00	1,00
173	SECTIUNEA DE DEZVOLTARE(cod 51+55+56+70+84)		20,00	0,00	0,00	0,00	20,00	0,00	0,00	0,00
248	CHELTUIELI DE CAPITAL (cod 71+72)	70	20,00	0,00	0,00	0,00	20,00	0,00	0,00	0,00
249	TITLUL XII ACTIVE NEFINANCIARE (cod 71.01la 71.03)	71	20,00	0,00	0,00	0,00	20,00	0,00	0,00	0,00
257	Reparatii capitale aferente activelor fixe	7103	20,00	0,00	0,00	0,00	20,00	0,00	0,00	0,00

LISTA
obiectivelor de investiții pe anul 2011 cu finanțare integrală
sau parțială de la bugetul local, repartizate pentru
judetul Alba.
(anexa nr.1a)

INV
C+M - mii lei -

Nr. crt.	DENUMIREA OBIECTIVULUI	Valoarea totala	Valoarea totala actualizata	TOTAL 2011	din care finantate din :								Capacitate	Termen P.I.F.
					Surse proprii	Credite		Imprumuturi prin emisiune de titluri de valoare	Total alocatii bugetare	din care:				
						interne	externe			Bugetul local	Transferuri de la bug. de stat pt. investitii finantate din imprumuturi externe	Alte surse constituite potrivit legii		
0	1	2	3	4	5	6	7	8	9	10	11	12	13	14
	TOTAL, din care:			<u>48906,49</u> 43890,32	-	<u>30000,00</u> 28040,04	-	-	<u>18906,49</u> 15850,28	<u>18906,49</u> 15850,28	-	-		
	Consiliul județean Alba, total, din care:			<u>48906,49</u> 43890,32	-	<u>30000,00</u> 28040,04	-	-	<u>18906,49</u> 15850,28	<u>18906,49</u> 15850,28	-	-		
	Capitol 51.02. Autorități publice , total, din care:			<u>2405,17</u> 1070,00	-	-	-	-	<u>2405,17</u> 1070,00	<u>2405,17</u> 1070,00	-	-		

0	1	2	3	4	5	6	7	8	9	10	11	12	13	14
	A. Obiective de investiții în continuare, total, din care:			<u>800,00</u> 750,00	-	-	-	-	<u>800,00</u> 750,00	<u>800,00</u> 750,00	-	-		
	1. Restaurare – clădire Centrul Militar al județului Alba (parter);	<u>800,00</u> 750,00	<u>800,00</u> 750,00	<u>800,00</u> 750,00	-	-	-	-	<u>800,00</u> 750,00	<u>800,00</u> 750,00	-	-		dec. 2011
	B. Obiective de investiții noi, total, din care:			<u>380,00</u> 320,00	-	-	-	-	<u>380,00</u> 320,00	<u>380,00</u> 320,00	-	-		
	1.Modernizare Spitalul de urgențe Alba Iulia, județul Alba;	<u>23864,30</u> 18489,00	<u>23864,30</u> 18489,00	<u>90,00</u> 70,00	-	-	-	-	<u>90,00</u> 70,00	<u>90,00</u> 70,00	-	-		dec. 2013
	2. Sistem de arborare al drapelului României – Sala Unirii Alba Iulia, jud. Alba;	<u>90,00</u> 90,00	<u>90,00</u> 90,00	<u>90,00</u> 90,00	-	-	-	-	<u>90,00</u> 90,00	<u>90,00</u> 90,00	-	-		dec. 2011
	3.Reabilitare, modernizare, mansardare clădire Primăria veche Cîlnic-Casa Artelor, comuna Cîlnic, jud. Alba;	<u>1264,90</u> 943,00	<u>1264,90</u> 943,00	<u>200,00</u> 160,00	-	-	-	-	<u>200,00</u> 160,00	<u>200,00</u> 160,00	-	-		dec. 2012
	C. Alte cheltuieli de investiții, total, din care:			<u>1225,17</u> -	-	-	-	-	<u>1225,17</u> -	<u>1225,17</u> -	-	-		
	Consiliul județean Alba			<u>1225,17</u> -	-	-	-	-	<u>1225,17</u> -	<u>1225,17</u> -	-	-		dec. 2011
	Capitolul 54.02. Alte servicii publice generale, total, din care:			<u>32,78</u> -	-	-	-	-	<u>32,78</u> -	<u>32,78</u> -	-	-		

0	1	2	3	4	5	6	7	8	9	10	11	12	13	14
	A. Obiective de investiții în continuare, total, din care:			<u>10,00</u> -	-	-	-	-	<u>10,00</u> -	<u>10,00</u> -	-	-		
	1. Sediul central Serviciul public Salvamont, Alba Iulia, jud. Alba;	<u>2061,70</u> 1986,40	<u>2061,70</u> 1986,40	<u>10,00</u> -	-	-	-	-	<u>10,00</u> -	<u>10,00</u> -	-	-		dec. 2013
	C. Alte cheltuieli de investiții, total, din care:			<u>22,78</u> -	-	-	-	-	<u>22,78</u> -	<u>22,78</u> -	-	-		
	Serviciul public "Salvamont" al județului Alba;			<u>22,78</u> -	-	-	-	-	<u>22,78</u> -	<u>22,78</u> -	-	-		dec. 2011
	Capitol 68.02. Asistență socială, total, din care:			<u>2992,32</u> 1079,00	-	<u>1000,00</u> -	-	-	<u>1992,32</u> 1079,00	<u>1992,32</u> 1079,00	-	-		
	A. Obiective de investiții în continuare, total, din care:			<u>2475,42</u> 1079,00	-	<u>1000,00</u> -	-	-	<u>1475,42</u> 1079,00	<u>1475,42</u> 1079,00	-	-		
	1. Amenajare centre sociale multifuncționale, pentru persoane cu dizabilități - localitățile: Aiud, Blaj, Cugir, Abrud și Zlatna, județul Alba, (H.C.J. nr. 145/2008);	<u>3484,50</u> 2753,70	<u>3484,50</u> 2753,70	<u>1148,42</u> -	-	<u>1000,00</u> -	-	-	<u>148,42</u> -	<u>148,42</u> -	-	-		dec. 2011
	2. Reabilitare (restaurare) Castel Sâncrai, județul Alba;	<u>1327,00</u> 1079,00	<u>1327,00</u> 1079,00	<u>1327,00</u> 1079,00	-	-	-	-	<u>1327,00</u> 1079,00	<u>1327,00</u> 1079,00	-	-		dec. 2011
	C. Alte cheltuieli de investiții, total, din care:			<u>516,90</u> -	-	-	-	-	<u>516,90</u> -	<u>516,90</u> -	-	-		

0	1	2	3	4	5	6	7	8	9	10	11	12	13	14
	Consiliul județean Alba;			<u>516,90</u> -	-	-	-	-	<u>516,90</u> -	<u>516,90</u> -	-	-		dec. 2011
	Capitol 70.02 Locuințe, servicii și dezvoltare, total din care:			<u>2040,00</u> 1985,00	-	<u>2000,00</u> 1985,00	-	-	<u>40,00</u> -	<u>40,00</u> -	-	-		
	Consiliul județean Alba, total, din care:			<u>2040,00</u> 1985,00	-	<u>2000,00</u> 1985,00	-	-	<u>40,00</u> -	<u>40,00</u> -	-	-		
	A. Obiective de investiții în continuare, total, din care:			<u>2040,00</u> 1985,00	-	<u>2000,00</u> 1985,00	-	-	<u>40,00</u> -	<u>40,00</u> -	-	-		
	1. Sistem microregional de alimentare cu apă potabilă a comunelor: Cut, Câlnic, Șpring, Doștat și a localității Răhău, jud. Alba;	<u>13287,36</u> 12654,64	<u>14455,32</u> 13766,97	<u>2040,00</u> 1985,00	-	<u>2000,00</u> 1985,00	-	-	<u>40,00</u> -	<u>40,00</u> -	-	-	-46,83 l/s aducț. -9 gosp. de apă -62,66 km aducț.	april. 2013
	Capitol 74.02. Protecția mediului, total din care			<u>78,00</u> -	-	-	-	-	<u>78,00</u> -	<u>78,00</u> -	-	-		
	C. Alte cheltuieli de investiții, total, din care:			<u>78,00</u> -	-	-	-	-	<u>78,00</u> -	<u>78,00</u> -	-	-		
	Consiliul județean Alba			<u>78,00</u> -	-	-	-	-	<u>78,00</u> -	<u>78,00</u> -	-	-		dec. 2011
	Capitol 84.02 Transporturi, total din care:			<u>41283,22</u> 39756,32	-	<u>27000,00</u> 26055,04	-	-	<u>14283,22</u> 13701,28	<u>14283,22</u> 13701,28	-	-		
	Consiliul județean Alba, total, din care:			<u>41283,22</u> 39756,32	-	<u>27000,00</u> 26055,04	-	-	<u>14283,22</u> 13701,28	<u>14283,22</u> 13701,28	-	-		

0	1	2	3	4	5	6	7	8	9	10	11	12	13	14
	A. Obiective de investiții în continuare, total, din care:			<u>39283,48</u> 38051,23	-	<u>27000,00</u> 26055,04	-	-	<u>12283,48</u> 11996,19	<u>12283,48</u> 11996,19	-	-		
	1. Consolidare corp drum județean DJ107H: Coșlariu Nou-Galda de Jos-Cricău- Ighiu- Șard,- DN74, km.2+374 - km.18+836, jud. Alba;	<u>10323,60</u> 9963,47	<u>10323,60</u> 9963,47	<u>1192,12</u> 1140,79	-	-	-	-	<u>1192,12</u> 1140,79	<u>1192,12</u> 1140,79	-	-	16,47 km. drum	iulie 2011
	2. Consolidare corp drum județean DJ 750:Gârda de Sus (DN75)-Ordâncușa-Ghețar, km. 0+000- km.18+000, jud.Alba;	<u>18324,34</u> 17688,69	<u>18324,34</u> 17688,69	<u>3571,55</u> 3418,47	-	-	-	-	<u>3571,55</u> 3418,47	<u>3571,55</u> 3418,47	-	-	18 km. drum	dec. 2012
	3. Valorificarea potențialului turistic și economic al Văii Aiudului prin reabilitarea infrastructurii de transport pe DJ 107 M, județul Alba;	<u>37804,69</u> 36481,53	<u>37804,69</u> 36481,53	<u>13366,10</u> 13086,10	-	<u>8000,00</u> 7720,00	-	-	<u>5366,10</u> 5366,10	<u>5366,10</u> 5366,10	-	-	25 km. drum	oct. 2011
	4. Modernizarea drumului truistic DJ 106 E pe tronsonul Jina- Șugag – Valea Sebeșului – DN 67 C, județul Alba;	<u>10620,20</u> 10301,60	<u>10620,20</u> 10301,60	<u>4502,63</u> 4345,08	-	<u>4502,63</u> 4345,08	-	-	-	-	-	-		dec. 2011

0	1	2	3	4	5	6	7	8	9	10	11	12	13	14
	5. Reabilitarea sistemului rutier pe DJ 106 L: Şpring-Ungurei-Roşia de Secaş, km.0+000 -km.16+300 şi DJ 107 B : Secăşel – Roşia de Secaş, km.19+059 - km.21+686, Lot I, judeţul Alba;	<u>10315,72</u> 9100,00	<u>10315,72</u> 9100,00	<u>9043,47</u> 8726,94	-	<u>8497,37</u> 8199,96	-	-	<u>546,10</u> 526,98	<u>546,10</u> 526,98	-	-	18,93 km. drum	iunie 2012
	6. Reabilitare sistem rutier pe DJ 107: Colibi-Secăşel, km.32+500 - km.49+850, Lot II, judeţul Alba;	<u>8505,31</u> 7485,41	<u>8505,31</u> 7485,41	<u>6956,53</u> 6713,05	-	<u>6000,00</u> 5790,00	-	-	<u>956,53</u> 923,05	<u>956,53</u> 923,05	-	-	17,35 km. drum	iunie 2012
	7. Consolidare corp drum judeţean DJ 107 K: Galda de Jos – Mesentea – Benic – Întregalde, km.00+000 – km.9+700, judeţul Alba;	<u>11199,18</u> 10799,70	<u>11199,18</u> 10799,70	<u>651,08</u> 620,80	-	-	-	-	<u>651,08</u> 620,80	<u>651,08</u> 620,80	-	-	9,70 km. drum	dec. 2011
	B. Obiective de investiţii noi, total, din care:			<u>1474,00</u> 1414,05	-	-	-	-	<u>1474,00</u> 1414,05	<u>1474,00</u> 1414,05	-	-		
	1. Consolidare Pod pe DJ 750 C, km. 0+500, peste râul Arieş, localitatea Sălciua, judeţul Alba;	<u>1537,23</u> 1272,85	<u>1537,23</u> 1272,85	<u>967,00</u> 928,85	-	-	-	-	<u>967,00</u> 928,85	<u>967,00</u> 928,85	-	-		dec. 2012
	2. Consolidare Pod pe DJ 141 C, peste râul Târnavă Mare, km. 0+340, localitatea Lunca, comuna Cenade, judeţul Alba;	<u>4320,00</u> 4168,80	<u>4320,00</u> 4168,00	<u>500,00</u> 485,20	-	-	-	-	<u>500,00</u> 485,20	<u>500,00</u> 485,20	-	-		dec. 2012

0	1	2	3	4	5	6	7	8	9	10	11	12	13	14
	3. Consolidare corp drum județean DJ 107 G: DJ 107 D (Uioara de Sus) -- Noșlac – Căptălan – Copand – Stâna de Mureș – Găbud – lim. jud. Mureș, jud. Alba;	<u>1150,00</u> 1092,00	<u>1150,00</u> 1092,00	<u>7,00</u> -	-	-	-	-	<u>7,00</u> -	<u>7,00</u> -	-	-	elaborare PT pt. 0,75 km. drum	dec. 2012
	C. Alte cheltuieli de investiții, total, din care:			<u>525,74</u> 291,04	-	-	-	-	<u>525,74</u> 291,04	<u>525,74</u> 291,04	-	-		
	e).Reparații capitale, total, din care:			<u>320,74</u> 291,04	-	-	-	-	<u>320,74</u> 291,04	<u>320,74</u> 291,04	-	-		
	1. Reparații Pod pe DJ 106 H peste Valea Ighielului, km.3+560, localitatea Ighiel, jud. Alba;	<u>477,96</u> 405,84	<u>477,96</u> 405,84	<u>320,74</u> 291,04	-	-	-	-	<u>320,74</u> 291,04	<u>320,74</u> 291,04	-	-		dec. 2011
	b). Consiliul județean Alba			<u>205,00</u> -	-	-	-	-	<u>205,00</u> -	<u>205,00</u> -	-	-		dec. 2011
	Capitolul 87.02. Alte acțiuni economice, total, din care:			<u>75,00</u> -	-	-	-	-	<u>75,00</u> -	<u>75,00</u> -	-	-		
	C. Alte cheltuieli de investiții, total, din care:			<u>75,00</u> -	-	-	-	-	<u>75,00</u> -	<u>75,00</u> -	-	-		
	Consiliul județean Alba			<u>75,00</u> -	-	-	-	-	<u>75,00</u> -	<u>75,00</u> -	-	-		dec. 2011

L I S T A

poziției "Alte cheltuieli de investiții", defalcată pe categorii de bunuri
repartizate pentru județul Alba, pe anul 2011.
(anexa nr. 1b)

- mii lei -

Nominalizarea achizițiilor de bunuri și a altor cheltuieli de investiții	U.M.	Canti- tatea	Valoarea
T o t a l, din care:			2420,81
II. Dotari independente, total, din care:			1240,77
Capitolul 51.02. Autorități publice, total, din care:			643,87
1. Tehnica de calcul (servere, computere personale, computere portabile, tablet PC, imprimante, aparate foto, e.t.c.);			125,00
2. Software (suite de pachete software, pachete software de proiectare asistată de calculator (CAD), pachete software pentru grafică, pachete software de prelucrare a imaginilor, pachete software pentru gestionarea proiectelor, pachete software de gestionare a investițiilor, pachete software de gestionare a patrimoniului, pachete software IT, diverse pachete software și sisteme informatic);			115,00
3. Pachete software antivirus;			33,00
4. Servicii de programare software de aplicație;			50,00
5. Servicii de proiectare site WWW);			27,00
6. Bust poet Adrian Păunescu;			20,00
7. Dotare echipamente, aparate fitness (aparate și echipamente pentru tonifierea mușchilor brațelor și picioarelor);			170,00
9. Dotări pe proiectul "Program de instruire pentru dezvoltarea capacității administrative și creșterea eficienței organizaționale în administrațiile publice ale județului Alba", total, din care:			93,21
- a). - multiplicator CD/DVD;	buc.	1	16,00
- b). - imprimantă automată CD/DVD;	buc.	1	16,12
- c). - laptop;	buc.	3	7,90
- d). - videoproiector;	buc.	1	2,73
- e). - aparat de îndosariat electric;	buc.	1	3,04
- f). - autoutilitară;	buc.	1	47,42
10. Dotări pe proiectul "Administrații locale pentru dezvoltare durabilă a județului Alba", total, din care:			10,66
- a). - videoproiector;	buc.	1	2,71
- b). - laptop;	buc.	3	7,95

Capitolul 68.02. Asistență socială, total din care:			516,90
I. Dotări pe proiectul "Incluziune socială și pe piața muncii prin întreprinderi", din fonduri nerambursabile program Fondul Social European, total, din care:			516,90
-a). - autoutilitară;	buc.	1	154,00
-b). - tractor;	buc.	1	41,00
-c). - pachete software pentru emulații (sistem software de configurare centrale telefonice);	buc.	6	21,00
-d). - utilaje agricole (pluguri, grape, cultivatoare, mașini de plivit, prășitoare, cositoare, mașini agricole pentru horticultură, mașini agricole pentru pulverizat, remorci);			31,00
-e).- tehnică de calcul și soft (calculatoare, calculatoare portabile, echipament periferic, pachete software antivirus, suite de pachete software, sisteme de operare, aparate de fotografiat, videoproiectoare, camere video, copiatoare automate, imprimante, multifuncționale, stații, tablete);			103,00
-f). -dotare laborator copy center (echipament de fotocopiere, calculatoare, pachete software pentru tehnoredactare computerizată, pachete software pentru grafică, sisteme de operare, pachete software antivirus;			99,20
-g). sistem irigare fermă Sâncrai;	buc.	1	35,00
-h). dotări mașini și echipamente curățenie interior/exterior, amenajare și întreținere spații verzi, total din care:			32,70
-1. aspirator (aspirator cu abur, aspirator cu apă);	buc.	2	5,80
-2). mașini de tuns iarba (trimmer gazon, moto-coasă);			6,70
-3). mașini agricole sau horticoale de pulverizat (atomizor);			2,70
-4). scule cu motor (moto-ferăstrău, mașină de tuns arbuști și garduri vii, mașină de forat, circular unghiular portabil);			12,00
-5). diverse echipamente de grădinarit (motosapă/motocultor);			3,00
- 6). compresor;	buc.	1	2,50
Capitolul 84.02. Transporturi, total , din care:			20,00
1. Adăposturi de așteptare pentru călători;	buc.	14	20,00
Capitolul 87.02. Alte acțiuni economice, total , din care:			60,00
1. Dezvoltare rețea informatică și portal turism: www.turismalba.ro ;	buc.	1	60,00
IV. Cheltuieli de proiectare pentru elaborarea studiilor de fezabilitate și fezabilitate aferente obiectivului, total, din care:			859,30
Capitolul 51.02. Autorități publice, total,			581,30

din care:			
1. Studiu de fezabilitate „Teatru de proiecte Alba Iulia”, jud. Alba;	buc.	1	80,00
2. Studiu privind “Reglementări urbanistice ilustrate pentru zona Ocoliş, Poşaga, Sălciua şi Lupşa, judeţul Alba”;	buc.	1	50,00
3. Plan de amenajare a teritoriului zonal (PATZ) Parcul Natural Apuseni – Zona situată în judeţul Alba (comunele: Albac, Horia, Scărişoara, Gîrda şi Arieşeni), judeţul Alba;	buc.	1	100,30
4. Studiu de fezabilitate “Semnale indicatoare de intrare în judeţ” judeţului Alba;	buc.	1	20,00
5. Documentaţie de avizare a lucrărilor de intervenţie privind “Reabilitare Castel Sâncrai, jud Alba”;	buc.	1	10,00
6. Documentaţie de avizare a lucrărilor de intervenţie privind “Restaurare şi punere în valoare Cetatea dacică Căpâlna, jud. Alba”.	buc.	1	151,00
7. Plan de Amenajare a Teritoriului (PAT) – Valea Mureşului, judeţul Alba;	buc.	1	50,00
8. Documentaţie de avizare a lucrărilor de intervenţie privind “Restaurare clădire Centru Militar al judeţului Alba”, judeţul Alba;	buc.	1	10,00
9. Documentaţie de avizare a lucrărilor de intervenţie privind “Modernizare Spitalul de urgenţe Alba Iulia”, studii, avize, acorduri;	buc.	1	10,00
10. Documentaţie de avizare a lucrărilor de intervenţie privind “Sediul central Serviciul public Salvamont Alba Iulia”, studii, avize, acorduri;	buc.	1	10,00
11. Documentaţie Plan Urbanistic Zonal (PUZ) “Bastion Sfântul Mihail”, Alba Iulia, judeţul Alba;	buc.	1	80,00
12. Elaborare documentaţie tehnică pentru “Sistem de arborare al drapelului României – Sala Unirii Alba Iulia, jud. Alba”;	buc.	1	10,00
Capitolul 74.02. Protecţia mediului, total, din care:			78,00
1. Elaborare documente necesare întocmirii Cererii de finanţare pentru proiectul “Sistem de management integrat al deşeurilor în judeţul Alba: PUZ Galda de Jos, raport de mediu, documentaţie topografică, PUZ Sălişte, e.t.c.”;	buc.	1	50,00
2. Cofinanţare proiect “Controlul Integrat al Poluării cu Nutrienţi”, faza “Elaborare Studiu de Prefezabilitate şi Studiu de Fezabilitate”;	buc.	1	3,00
3. Programul “Natura 2000 Frumoasa – Strategia de vizitare Frumoasa, jud. Alba”;	buc.	1	25,00
Capitol 84.02. Transporturi, total, din care:			185,00
1. Documentaţie de avizare a lucrărilor de intervenţie – Pod pe DJ 705 B, peste râul Mureş la Vinţu de Jos, km.3+949, jud. Alba;	buc.	1	3,60
2. Documentaţie de avizare a lucrărilor de intervenţie pe drumul judeţean DJ 750 C: Sălciua de Sus (DN75) – Dealu Caselor – Valea Largă – Vale de Jos – Ponor – Râmeţ – Valea Mănăstirii – Geoagiu de Sus – Stremţ – Teiuş (DN1), km.00+000-km.15+030, jud.	buc.	1	67,90

Alba”;			
3. Documentație de avizare a lucrărilor de intervenție pe drumul județean DJ 107I: Aiud(DN1) – Aiudul de Sus – Râmeț – Brădești – Geogel – Măcărești – Bârlești Cătuni – Cojocani – Valea Barnii – Bârlești – Mogoș – Valea Albă – Ciuciulești – Bucium – Izbita – Cojeșeni – Bucium Sat – DN 74 (Cerbu), km12+000-km.35+000, jud. Alba:	buc.	1	100,00
4. Documentație de avizare a lucrărilor de intervenție “Consolidare pod pe DJ 141 C localitatea Cenade, la km. Km.2+300, județul Alba”.	buc.	1	10,00
5. Avize și acorduri S.F. obiectiv de investiții “Consolidare corp drum județean DJ 107 K : Galda de Jos (DJ 107 H) - Mesentea - Benic – Întregalde – Mogoș (DJ 107 I), km.0+000 – km. 17+700, jud. Alba” – tronson II - km. km.9+829 – km. 17+700;	buc.	1	3,50
Capitolul 87.02. Alte acțiuni economice, total , din care:			15,00
1. Studiu de fezabilitate privind “Campinguri în județul Alba”;	buc.	1	15,00
Capitol 84.02. Transporturi, total, din care:			320,74
e. Reparații capitale, total din care:			320,74
1. Re parații Pod pe DJ 106 H peste Valea Ighielului, km.3+560, localitatea Ighiel, județul Alba.	buc.	1	320,74

LISTA

obiectivelor de investiții pe anul 2011 cu finanțare integrală
sau parțială de la bugetul local propriu al județului Alba.

- finanțate din alocații bugetare și alte surse constituite legal -

- centralizator -

(anexa nr.1a)

INV
C+M

- mii lei -

Nr. crt.	DENUMIREA OBIECTIVULUI	Valoarea totala	Valoarea totala actualizata	TOTAL 2011	din care finanțate din :								Capacitate	Termen P.I.F.
					Surse proprii	Credite		Imprumuturi prin emisiune de titluri de valoare	Total alocații bugetare	din care:				
						interne	externe			Bugetul local	Transferuri de la bug. de stat pt. investiții finanțate din imprumuturi externe	Alte surse constituite potrivit legii		
0	1	2	3	4	5	6	7	8	9	10	11	12	13	14
	TOTAL, din care:			<u>49300,49</u> 43950,32	-	<u>30000,00</u> 28040,04	-	-	<u>19300,49</u> 15910,28	<u>19300,49</u> 15910,28	-	-		
	Consiliul județean Alba, total, din care:			<u>49300,49</u> 43950,32	-	<u>30000,00</u> 28040,04	-	-	<u>19300,49</u> 15910,28	<u>19300,49</u> 15910,28	-	-		
	Capitol 51.02. Autorități publice , total, din care:			<u>2405,17</u> 1070,00	-	-	-	-	<u>2405,17</u> 1070,00	<u>2405,17</u> 1070,00	-	-		

0	1	2	3	4	5	6	7	8	9	10	11	12	13	14
	A. Obiective de investiții în continuare, total, din care:			<u>800,00</u> 750,00	-	-	-	-	<u>800,00</u> 750,00	<u>800,00</u> 750,00	-	-		
	1. Restaurare – clădire Centrul Militar al județului Alba (parter);	<u>800,00</u> 750,00	<u>800,00</u> 750,00	<u>800,00</u> 750,00	-	-	-	-	<u>800,00</u> 750,00	<u>800,00</u> 750,00	-	-		dec. 2011
	B. Obiective de investiții noi, total, din care:			<u>380,00</u> 320,00	-	-	-	-	<u>380,00</u> 320,00	<u>380,00</u> 320,00	-	-		
	1.Modernizare Spitalul de urgențe Alba Iulia, județul Alba;	<u>23864,30</u> 18489,00	<u>23864,30</u> 18489,00	<u>90,00</u> 70,00	-	-	-	-	<u>90,00</u> 70,00	<u>90,00</u> 70,00	-	-		dec. 2013
	2. Sistem de arborare al drapelului României – Sala Unirii Alba Iulia, jud. Alba;	<u>90,00</u> 90,00	<u>90,00</u> 90,00	<u>90,00</u> 90,00	-	-	-	-	<u>90,00</u> 90,00	<u>90,00</u> 90,00	-	-		dec. 2011
	3.Reabilitare, modernizare, mansardare clădire Primăria veche Cîlnic-Casa Artelor , comuna Cîlnic, jud. Alba;	<u>1264,90</u> 943,00	<u>1264,90</u> 943,00	<u>200,00</u> 160,00	-	-	-	-	<u>200,00</u> 160,00	<u>200,00</u> 160,00	-	-		dec. 2012
	C. Alte cheltuieli de investiții, total, din care:			<u>1225,17</u> -	-	-	-	-	<u>1225,17</u> -	<u>1225,17</u> -	-	-		
	Consiliul județean Alba;			<u>1225,17</u> -	-	-	-	-	<u>1225,17</u> -	<u>1225,17</u> -	-	-		dec. 2011
	Capitolul 54.02. Alte servicii publice generale, total, din care:			<u>32,78</u> -	-	-	-	-	<u>32,78</u> -	<u>32,78</u> -	-	-		

0	1	2	3	4	5	6	7	8	9	10	11	12	13	14
	A. Obiective de investiții în continuare, total, din care:			<u>10,00</u> -	-	-	-	-	<u>10,00</u> -	<u>10,00</u> -	-	-		
	1. Sediul central Serviciul public Salvamont, Alba Iulia, jud. Alba;	<u>2061,70</u> 1986,40	<u>2061,70</u> 1986,40	<u>10,00</u> -	-	-	-	-	<u>10,00</u> -	<u>10,00</u> -	-	-		dec. 2013
	C. Alte cheltuieli de investiții, total, din care:			<u>22,78</u> -	-	-	-	-	<u>22,78</u> -	<u>22,78</u> -	-	-		
	Serviciul public "Salvamont" al județului Alba;			<u>22,78</u> -	-	-	-	-	<u>22,78</u> -	<u>22,78</u> -	-	-		dec. 2011
	Capitol 67.02. Cultură, recreere și religie , total, din care:			<u>30,00</u> -	-	-	-	-	<u>30,00</u> -	<u>30,00</u> -	-	-		
	C. Alte cheltuieli de investiții, total, din care:			<u>30,00</u> -	-	-	-	-	<u>30,00</u> -	<u>30,00</u> -	-	-		
	- Biblioteca județeană "Lucian Blaga" Alba;			<u>30,00</u> -	-	-	-	-	<u>30,00</u> -	<u>30,00</u> -	-	-		dec. 2011
	Capitol 68.02. Asistență socială, total, din care:			<u>3356,32</u> 1139,00	-	<u>1000,00</u> -	-	-	<u>2356,32</u> 1139,00	<u>2356,32</u> 1139,00	-	-		
	I. Consiliul județean Alba, total, din care:			<u>2992,32</u> 1079,00	-	<u>1000,00</u> -	-	-	<u>1992,32</u> 1079,00	<u>1992,32</u> 1079,00	-	-		
	A. Obiective de investiții în continuare, total, din care:			<u>2475,42</u> 1079,00	-	<u>1000,00</u> -	-	-	<u>1475,42</u> 1079,00	<u>1475,42</u> 1079,00	-	-		

0	1	2	3	4	5	6	7	8	9	10	11	12	13	14
	1.Amenajare centre sociale multifuncționale, pentru persoane cu dizabilități-localitățile: Aiud, Blaj, Cugir, Abrud și Zlatna, județul Alba, (H.C.J. nr. 145/2008);	<u>3484,50</u> 2753,70	<u>3484,50</u> 2753,70	<u>1148,42</u> -	-	<u>1000,00</u> -	-	-	<u>148,42</u> -	<u>148,42</u> -	-	-		dec. 2011
	1. Reabilitare Castel Sâncraia, județul Alba;	<u>1327,00</u> 1079,00	<u>1327,00</u> 1079,00	<u>1327,00</u> 1079,00	-	-	-	-	<u>1327,00</u> 1079,00	<u>1327,00</u> 1079,00	-	-		dec. 2011
	C. Alte cheltuieli de investiții, total, din care:			<u>516,90</u> -	-	-	-	-	<u>516,90</u> -	<u>516,90</u> -	-	-		
	Consiliul județean Alba;			<u>516,90</u> -	-	-	-	-	<u>516,90</u> -	<u>516,90</u> -	-	-		dec. 2011
	II. Direcția Generală de Asistență Socială și Protecția Drepturilor Copilului Alba, total, din care:			<u>364,00</u> 60,00	-	-	-	-	<u>364,00</u> 60,00	<u>364,00</u> 60,00	-	-		
	A. Obiective de investiții în continuare, total, din care:			<u>120,00</u> -	-	-	-	-	<u>120,00</u> -	<u>120,00</u> -	-	-		
	1. Restructurare sistem de servicii acordate persoanelor cu handicap la nivelul jud. Alba, Centru de Îngrijire și Asistență Baia de Arieș;	<u>3686,00</u> 2674,00	<u>3686,00</u> 2674,00	<u>120,00</u> -	-	-	-	-	<u>120,00</u> -	<u>120,00</u> -	-	-		dec. 2011
	B. Obiective de investiții noi, total, din care:			<u>130,00</u> 60,00	-	-	-	-	<u>130,00</u> 60,00	<u>130,00</u> 60,00	-	-		

0	1	2	3	4	5	6	7	8	9	10	11	12	13	14
	1. Reabilitare rețele apă la CRRN Galda de Jos, județul Alba;	<u>130,00</u> 60,00	<u>130,00</u> 60,00	<u>130,00</u> 60,00	-	-	-	-	<u>130,00</u> 60,00	<u>130,00</u> 60,00	-	-		dec. 2011
	C. Alte cheltuieli de investitii, total, din care:			<u>114,00</u> -	-	-	-	-	<u>114,00</u> -	<u>114,00</u> -	-	-		
	b). Direcția Generală de Asistenă Socială și Protecția Drepturilor Copilului Alba;			<u>114,00</u> -	-	-	-	-	<u>114,00</u> -	<u>114,00</u> -	-	-		dec. 2011
	Capitol 70.02 Locuințe, servicii și dezvoltare, total din care:			<u>2040,00</u> 1985,00	-	<u>2000,00</u> 1985,00	-	-	<u>40,00</u> -	<u>40,00</u> -	-	-		
	Consiliul județean Alba, total, din care:			<u>2040,00</u> 1985,00	-	<u>2000,00</u> 1985,00	-	-	<u>40,00</u> -	<u>40,00</u> -	-	-		
	A. Obiective de investiții în continuare, total, din care:			<u>2040,00</u> 1985,00	-	<u>2000,00</u> 1985,00	-	-	<u>40,00</u> -	<u>40,00</u> -	-	-		
	1. Sistem microregional de alimentare cu apă potabilă a comunelor: Cut, Călnic, Șpring, Doștat și a localității Răhău, jud. Alba;	<u>13287,36</u> 12654,64	<u>14455,32</u> 13766,97	<u>2040,00</u> 1985,00	-	<u>2000,00</u> 1985,00	-	-	<u>40,00</u> -	<u>40,00</u> -	-	-	-46,83 l/s aducț. -9 gosp. de apă -62,66 km aducț.	april. 2013
	Capitol 74.02. Protecția mediului, total din care			<u>78,00</u> -	-	-	-	-	<u>78,00</u> -	<u>78,00</u> -	-	-		
	C. Alte cheltuieli de investiții, total, din care:			<u>78,00</u> -	-	-	-	-	<u>78,00</u> -	<u>78,00</u> -	-	-		

0	1	2	3	4	5	6	7	8	9	10	11	12	13	14
	Consiliul județean Alba;			<u>78.00</u> -	-	-	-	-	<u>78.00</u> -	<u>78.00</u> -	-	-		dec. 2011
	Capitol 84.02 Transporturi, total din care:			<u>41283.22</u> 39756,32	-	<u>27000.00</u> 26055,04	-	-	<u>14283.22</u> 13701,28	<u>14283.22</u> 13701,28	-	-		
	Consiliul județean Alba, total, din care:			<u>41283.22</u> 39756,32	-	<u>27000.00</u> 26055,04	-	-	<u>14283.22</u> 13701,28	<u>14283.22</u> 13701,28	-	-		
	A. Obiective de investiții în continuare, total, din care:			<u>39283.48</u> 38051,23	-	<u>27000.00</u> 26055,04	-	-	<u>12283.48</u> 11996,19	<u>12283.48</u> 11996,19	-	-		
	1. Consolidare corp drum județean DJ107H: Coș- lariu Nou-Galda de Jos- Cricău- Ighiu- Șard,- DN74, km.2+374 - km.18+836, jud. Alba;	<u>10323.60</u> 9963,47	<u>10323.60</u> 9963,47	<u>1192.12</u> 1140,79	-	-	-	-	<u>1192.12</u> 1140,79	<u>1192.12</u> 1140,79	-	-	16,47 km. drum	iulie 2011
	2. Consolidare corp drum județean DJ 750:Gârda de Sus (DN75)-Ordâncușa- Ghețar, km. 0+000- km.18+000, jud.Alba;	<u>18324.34</u> 17688,69	<u>18324.34</u> 17688,69	<u>3571.55</u> 3418,47	-	-	-	-	<u>3571.55</u> 3418,47	<u>3571.55</u> 3418,47	-	-	18 km. drum	dec. 2012
	3. Valorificarea potențialu- lui turistic și economic al Văii Aiudului prin rehabili- tarea infrastructurii de transport pe DJ 107 M, județul Alba;	<u>37804.69</u> 36481,53	<u>37804.69</u> 36481,53	<u>13366.10</u> 13086,10	-	<u>8000.00</u> 7720,00	-	-	<u>5366.10</u> 5366,10	<u>5366.10</u> 5366,10	-	-	25 km. drum	oct. 2011

0	1	2	3	4	5	6	7	8	9	10	11	12	13	14
	4. Modernizarea drumului truistic DJ 106 E pe tronsonul Jina- Șugag – Valea Sebeșului – DN 67 C, județul Alba;	<u>10620,20</u> 10301,60	<u>10620,20</u> 10301,60	<u>4502,63</u> 4345,08	-	<u>4502,63</u> 4345,08	-	-	-	-	-	-		dec. 2011
	5. Reabilitarea sistemului rutier pe DJ 106 L: Șpring- Ungurei-Roșia de Secas-, km.0+000 -km.16+300 și DJ 107 B : Secășel – Roșia de Secaș, km.19+059 - km.21+686, Lot I, județul Alba;	<u>10315,72</u> 9100,00	<u>10315,72</u> 9100,00	<u>9043,47</u> 8726,94	-	<u>8497,37</u> 8199,96	-	-	<u>546,10</u> 526,98	<u>546,10</u> 526,98	-	-	18,93 km. drum	iunie 2012
	6. Reabilitare sistem rutier pe DJ 107: Colibi-Secășel, km.32+500 - km.49+850, Lot II, județul Alba;	<u>8505,31</u> 7485,41	<u>8505,31</u> 7485,41	<u>6956,53</u> 6713,05	-	<u>6000,00</u> 5790,00	-	-	<u>956,53</u> 923,05	<u>956,53</u> 923,05	-	-	17,35 km. drum	iunie 2012
	7. Consolidare corp drum județean DJ 107 K: Galda de Jos – Mesentea – Benic – Întregalde, km.00+000 - km.9+700, județul Alba;	<u>11199,18</u> 10799,70	<u>11199,18</u> 10799,70	<u>651,08</u> 620,80	-	-	-	-	<u>651,08</u> 620,80	<u>651,08</u> 620,80	-	-	9,70 km. drum	dec. 2011
	B. Obiective de investiții noi, total, din care:			<u>1474,00</u> 1414,05	-	-	-	-	<u>1474,00</u> 1414,05	<u>1474,00</u> 1414,05	-	-		
	1. Consolidare Pod pe DJ 750 C, km. 0+500, peste râul Arieș, localitatea Sâlciuma, județul Alba;	<u>1537,23</u> 1272,85	<u>1537,23</u> 1272,85	<u>967,00</u> 928,85	-	-	-	-	<u>967,00</u> 928,85	<u>967,00</u> 928,85	-	-		dec. 2012

0	1	2	3	4	5	6	7	8	9	10	11	12	13	14
	2. Consolidare Pod pe DJ 141 C, km. 0+340, localitatea Lunca, comuna Cenade, județul Alba;	<u>4320,00</u> 4168,80	<u>4320,00</u> 4168,00	<u>500,00</u> 485,20	-	-	-	-	<u>500,00</u> 485,20	<u>500,00</u> 485,20	-	-		dec. 2012
	3. Consolidare corp drum județean DJ 107 G: DJ 107 D (Uioara de Sus) -- Noșlac – Căptălan – Copand – Stâna de Mureș – Găbud – lim. jud. Mureș, jud. Alba;	<u>1150,00</u> 1092,00	<u>1150,00</u> 1092,00	<u>7,00</u> -	-	-	-	-	<u>7,00</u> -	<u>7,00</u> -	-	-	elaborare PT pt. 0,75 km. drum	dec. 2012
	C. Alte cheltuieli de investiții, total, din care:			<u>525,74</u> 291,04	-	-	-	-	<u>525,74</u> 291,04	<u>525,74</u> 291,04	-	-		
	e).Reparații capitale, total, din care:			<u>320,74</u> 291,04	-	-	-	-	<u>320,74</u> 291,04	<u>320,74</u> 291,04	-	-		
	1. Reparații Pod pe DJ 106 H peste Valea Ighielului, km.3+560, localitatea Ighiel, jud. Alba;	<u>477,96</u> 405,84	<u>477,96</u> 405,84	<u>320,74</u> 291,04	-	-	-	-	<u>320,74</u> 291,04	<u>320,74</u> 291,04	-	-		dec. 2011
	b). Consiliul județean Alba			<u>205,00</u> -	-	-	-	-	<u>205,00</u> -	<u>205,00</u> -	-	-		dec. 2011
	Capitolul 87.02. Alte acțiuni economice, total, din care:			<u>75,00</u> -	-	-	-	-	<u>75,00</u> -	<u>75,00</u> -	-	-		
	C. Alte cheltuieli de investiții, total, din care:			<u>75,00</u> -	-	-	-	-	<u>75,00</u> -	<u>75,00</u> -	-	-		
	Consiliul județean Alba			<u>75,00</u> -	-	-	-	-	<u>75,00</u> -	<u>75,00</u> -	-	-		dec. 2011

LISTA
obiectivelor de investiții pe anul 2011 cu finanțare integrală
sau parțială din venituri proprii.
- centralizator -
(anexa nr. 1 a)

INV
C+M

- mii lei -

Nr. Crt.	DENUMIREA OBIECTIVULUI	Valoarea totala	Valoarea totala actu- alizată	TOTAL 2011	din care: finantate din :								Capa- citate	Ter- men P.I.F.
					Surse proprii	Credite		Împru- muturi prin emisiune de titluri de valoare	Total alocatii bugetare	din care:		Alte surse constituite potrivit legii		
						inter- ne	externe			Bugetul local	Transferuri de la bug. stat pt. investiții finanțate din împrumuturi externe			
0	1	2	3	4	5	6	7	8	9	10	11	12	13	14
	TOTAL, din care:			<u>5254,81</u> 2004,00	<u>5254,81</u> 2004,00	-	-	-	-	-	-	-		
	Capitol 54.10 Servicii publice comunitare de evidență a populației, total, din care:			<u>17,00</u> -	<u>17,00</u> -	-	-	-	-	-	-	-		

0	1	2	3	4	5	6	7	8	9	10	11	12	13	14
	C. Alte cheltuieli de investiții, total, din care:			<u>17.00</u> -	<u>17.00</u> -	-	-	-	-	-	-	-		
	1. Direcția Publică Comunitară de Evidență a Populației Alba;			<u>17.00</u> -	<u>17.00</u> -	-	-	-	-	-	-	-		dec. 2011
	Capitol 66.10. Sănătate, total, din care:			<u>4946.81</u> <u>2004,00</u>	<u>4946.81</u> <u>2004,00</u>	-	-	-	-	-	-	-		
	C. Alte cheltuieli de investiții, total, din care:			<u>4946.81</u> <u>2004,00</u>	<u>4946.81</u> <u>2004,00</u>	-	-	-	-	-	-	-		
	e. Reparații capitale, total din care:			<u>2548.00</u> <u>2004,00</u>	<u>2548.00</u> <u>2004,00</u>	-	-	-	-	-	-	-		
	1. Reparație capitală Secția oncologie la Spitalul județean de urgență Alba, județul Alba, (conform OMS nr. 63/2011);	<u>799.00</u> 559,00	<u>799.00</u> 559,00	<u>799.00</u> 559,00	<u>799.00</u> 559,00	-	-	-	-	-	-	-		dec. 2011
	2. Reparație capitală corp F la Spitalul județean de urgență Alba, județul Alba, (conform OMS nr. 153/2011);	<u>515.00</u> 361,00	<u>515.00</u> 361,00	<u>515.00</u> 361,00	<u>515.00</u> 361,00	-	-	-	-	-	-	-		dec. 2011
	3. Reparație capitală Secția ATI la Spitalul județean de urgență Alba, județul Alba, (conform OMS nr. 119/2011);	<u>500.00</u> 350,00	<u>500.00</u> 350,00	<u>500.00</u> 350,00	<u>500.00</u> 350,00	-	-	-	-	-	-	-		dec. 2011

0	1	2	3	4	5	6	7	8	9	10	11	12	13	14
	4. Reparație capitală Secția oncologie la Spitalul județean de urgență Alba, județul Alba, Consiliul județean Alba;	<u>214.00</u> 214,00	<u>214.00</u> 214,00	<u>214.00</u> 214,00	<u>214.00</u> 214,00	-	-	-	-	-	-	-	-	dec. 2011
	5. Reparație capitală Secția Boli Infecțioase la Spitalul județean de urgență Alba, județul Alba, Consiliul județean Alba;	<u>300.00</u> 300,00	<u>300.00</u> 300,00	<u>300.00</u> 300,00	<u>300.00</u> 300,00	-	-	-	-	-	-	-	-	dec. 2011
	6. Reparație capitală Heliport la Spitalul județean de urgență Alba, județul Alba, Consiliul județean Alba;	<u>200.00</u> 200,00	<u>200.00</u> 200,00	<u>200.00</u> 200,00	<u>200.00</u> 200,00	-	-	-	-	-	-	-	-	dec. 2011
	7. Reparație capitală acoperiș clădire Spitalul de Pneumoftiziologie Aiud	<u>20.00</u> 20,00	<u>20.00</u> 20,00	<u>20.00</u> 20,00	<u>20.00</u> 20,00	-	-	-	-	-	-	-	-	dec. 2011
	Dotări independente, total, din care:			<u>2398.81</u> -	<u>2398.81</u> -	-	-	-	-	-	-	-	-	
	- Spitalul județean de urgență Alba;			<u>2398.81</u> -	<u>2398.81</u> -	-	-	-	-	-	-	-	-	dec. 2011
	Capitol 67.10 Cultură, recreere și religie, total, din care:			<u>237.00</u> -	<u>237.00</u> -	-	-	-	-	-	-	-	-	
	C.Alte cheltuieli de investiții, total ,din care:			<u>237.00</u> -	<u>237.00</u> -	-	-	-	-	-	-	-	-	
	1. Centrul cultural „Augustn Bena” Alba;			<u>67.00</u> -	<u>67.00</u> -	-	-	-	-	-	-	-	-	dec. 2011

0	1	2	3	4	5	6	7	8	9	10	11	12	13	14
	2. Muzeul Național al Unirii Alba Iulia;			<u>170,00</u> -	<u>170,00</u> -	-	-	-	-	-	-	-		dec. 2011
	Capitol 87.10. Alte acțiuni economice, total, din care:			<u>54,00</u> -	<u>54,00</u> -	-	-	-	-	-	-	-		
	C.Alte cheltuieli de investiții, total ,din care:			<u>54,00</u> -	<u>54,00</u> -	-	-	-	-	-	-	-		
	1. Direcția județeană de dezinfecție și ecologizare mediu Alba;			<u>54,00</u> -	<u>54,00</u> -	-	-	-	-	-	-	-		dec. 2011

RAPORT DE SPECIALITATE

privind rectificarea bugetului general al județului Alba, a bugetului propriu al județului Alba, a bugetului creditelor interne și a bugetului instituțiilor publice și activităților finanțate integral sau parțial din venituri proprii pe anul 2011

Potrivit prevederilor art.19 din Legea nr. 273/2006 privind finanțele publice locale, cu modificările și completările ulterioare, pe parcursul exercițiului bugetar autoritățile deliberative pot aproba rectificarea bugetelor ca urmare a intrării în vigoare a rectificării bugetului de stat precum și ca urmare a unor propuneri fundamentate a ordonatorilor de credite.

Bugetul general al județului pe anul 2011 cu cele 3 componente ale sale se afla în cel de-al patrulea trimestru al execuției, fapt datorită și în conformitate cu prevederile art. 49 din actul normativ mai sus menționat, a determinat o analiza riguroasă a execuției actuale corelată cu necesitățile îndeplinirii obiectivelor propuse.

Astfel, evoluția pozitivă până la această perioadă a încasărilor la indicatorul 04.02.01 – Cote defalcate din impozitul pe venit, necesitatea efectuării unor investiții prioritare la Spitalul Județean de Urgență Alba reprezentand dotari sala operatii oftalmologice, dotari sala consultatii oftalmologice, dotare bucatarie, achizitionare aparatura medicala, precum si lucrari de amenajare heliport, finalizarea a două proiecte cu finanțare externă nerambursabilă „Servicii Integrate pentru Persoane cu Nevoi Speciale Alba” și „Valorificarea potențialului turistic și economic al Văii Aiud prin reabilitarea infrastructurii de transport pe DJ 107M”, precum și continuarea lucrărilor de investii în vederea punerii în executare a „Tronsonului Lancrăm - Daia Română – investiție în curs” din cadrul obiectivului “Sistem microregional de alimentare cu apă a comunelor Daia Română, Cuț, Călnic, Șpring, Doștat și a localității Răhău, județul Alba”, sunt elementele principale care au determinat prezenta rectificare a bugetului propriu al județului și a creditelor interne.

Ordonatorii terțiari de credite din subordine, precum și compartimentele de specialitate din cadrul Consiliului Județean Alba, solicită modificări în bugetele aprobate pe anul 2011, în vederea desfășurării în bune condiții a activității și pentru îndeplinirea obiectivelor propuse, astfel că se impune rectificarea pentru: Direcția Generală de Asistență Socială și Protecția Copilului Alba, Serviciul Public Județean Salvamont, Consiliul Județean Alba, Centrul Militar al județului Alba, Învățământ preuniversitar de stat – învățământ special, activitatea „Sănătate”, pentru ”activitățile în domeniul culturii, recreerii și religiei”, acțiunile desfășurate pentru „activități educativ –sportive”, „alte cheltuieli în domeniul asigurărilor și asistenței sociale”, ”acțiuni generale economice”, programul „transporturi”, programul și activitatea „protecția mediului”, programul și activitatea „turism”.

De asemenea bugetul instituțiilor publice și activităților finanțate integral sau parțial din venituri proprii pe anul 2011, se rectifică în sensul creșterii atât la partea de venituri cât și la partea de cheltuieli cu suma de 2.185,42 mii lei, urmare a subvențiilor acordate din

bugetul local în vederea realizării investițiilor la Spitalul Județean Alba și încasării unor sume din sponsorizări, precum și evoluției pozitive a veniturilor proprii la Muzeul Național al Unirii și a suplimentării contractului cu Direcția de Sănătate Publică pentru Spitalul de Pneumoftiziologie Aiud.

În acest sens, având în vedere și propunerile fundamentate ale ordonatorilor terțiari de credite se propune rectificarea bugetelor pe anul 2011 pentru: Spitalul Județean de Urgență Alba Iulia, Spitalul de Pneumoftiziologie Aiud, Muzeul Național al Unirii. Aba Iulia și Centrul de Cultură A. Bena.

Din considerentele și pentru motivele arătate mai sus, Direcția Dezvoltare și Bugete prezintă spre aprobare proiectul de hotărâre în forma prezentată.

**Director executiv,
Marian Ailari**



Expunere de motive
la proiectul de hotărâre pentru modificarea Hotărârii nr.35/2011
privind constituirea și utilizarea excedentului bugetului local,
în anul 2011

Prin Hotărârea nr. 35 din 27 ianuarie 2011, Consiliul Județean Alba a aprobat constituirea și utilizarea excedentului bugetului local în anul 2011.

Conform prevederilor articolului 58 alin. (1) din Legea nr.273/2006 privind finanțele publice locale, cu modificările și completările ulterioare, disponibilitățile fondului de rulment pot fi utilizate pentru acoperirea temporară a golurilor de casă provenite din decalajele între veniturile și cheltuielile secțiunilor de funcționare și dezvoltare în anul curent, ca sursă de finanțare a cheltuielilor secțiunii de dezvoltare și pentru acoperirea definitivă a eventualelor deficite ale secțiunilor de funcționare și dezvoltare, după caz, la sfârșitul exercițiului bugetar.

Ca urmare a analizei execuției bugetare pe anul 2011 și având în vedere reglementările legale mai sus invocate, considerăm oportun ca excedentul să fie repartizat astfel: pentru acoperirea temporară a golurilor de casă provenite din decalajele dintre veniturile și cheltuielile secțiunilor de funcționare și dezvoltare în anul 2011 în suma de 32,54 mii lei și ca sursa de finanțare a cheltuielilor secțiunii de dezvoltare, în anul 2011 în suma de 12.678,46 mii lei, pentru:

- „Amenajare centre sociale multifuncționale pentru persoane cu dizabilități în localitățile Aiud, Blaj, Cugir, Abrud și Zlatna” – 148,42 mii lei.
- „Noi oportunități de ocupare în mediul rural prin Telework” – 7,80 mii lei.
- „Administratii locale eficiente pentru dezvoltarea durabila a judetului Alba” – 85,71 mii lei.
- „Incluziune socială și pe piata muncii prin întreprinderi sociale” – 4.579,76 mii lei.
- „Valorificarea potențialului turistic și economic al Văii Aiudului prin reabilitarea infrastructurii de transport pe DJ 107M” – 595,00 mii lei.
- Dotarea Serviciului Public Salvamont cu lama zapada (pentru dezapezire) și sistem de transport salvare montana – 22,78 mii lei.
- Restaurare Centrul Militar Judetean Alba – 800,00 mii lei.
- Studiu de fezabilitate „Teatru de proiecte Alba Iulia” – 80,00 mii lei
- Documentatie de avizare a lucrarilor de interventie privind restaurare cladire Centrul Militar Judetean Alba – 10,00 mii lei
- Sediul central serviciu public salvamont, Alba Iulia – 10,00 mii lei
- Sistem microregional de alimentare cu apa potabila a comunelor Daia Romana, Cut, Spring, Dostat și a localitatii Rahau – 40,00 mii lei
- Reabilitare, modernizare și mansardare cladire Primaria veche Calnic- Casa artelor – 133,00 mii lei.
- Restructurare sistem de servicii acordate persoanelor cu handicap la nivelul judetului Alba – Centru de ingrijire și asistenta Baia de Aries – 120,00 mii lei;
- Reabilitare retele apa la CRRN Galda de Jos – 130,00 mii lei.
- Dotari independente pentru Directia Generala de Asistenta Sociala și Protectia Copilului Alba – 83,99 mii lei.
- Reabilitare (restaurare) castel Sancrai – 127,00 mii lei
- Consolidare corp drum județean DJ 750: Gârda de Sus (DN 75) – Ordâncușa – Ghețar, km 0+000 – km 18+000 – 1.700,00 mii lei
- Consolidare corp drum județean DJ107K: Galda de Jos – Mesentea – Benic – Întregalde, jud. Alba km. 0+000-km 9+7000 – 651,08 mii lei.

- Consolidare Pod pe DJ 750C, km. 0+500 peste raul Aries, loc. Salciua, jud. Alba – 767,00 mii lei
- Consolidare Pod pe DJ 141C, km. 0+340, peste raul Tarnava Mare, loc. Lunca Cenade, jud. Alba – 348,50 mii lei.
- Reabilitare sistem rutier pe DJ106L: Şpring – Ungurei – Roşia de Secas, km. 0+000 – km.16+300 si DJ 107B: Secasel – Roşia de Secas, km.19+059- km.21+686 – 546,10 mii lei.
- Reabilitare sistem rutier pe DJ107: Colibi – Secasel, km.32+500 – km.49+850 – 956,53.
- Reparaţii pod pe DJ 106H peste Valea Ighielului, km. 3+560, loc. Ighiel -- 44,79 mii lei.”
- Consolidare corp drum judetean DJ107H: Coslariu Nou – Galda de Jos _ Cricau – Ighiu – Sard – DN74, jud. Alba km 2+374 – km 18+836 -- 691,00 mii lei.

În consecinţă, iniţiez proiectul de hotărâre înregistrat sub nr. 226 din data de 12.10.2011.

**Preşedinte,
Ion Dumitrel**

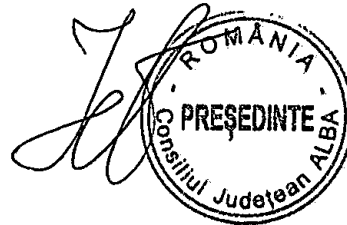

PROIECT DE HOTĂRÂRE
pentru modificarea Hotărârii nr.35/2011
privind constituirea și utilizarea excedentului bugetului local, în anul 2011

Consiliul Județean Alba întrunit în ședința ordinară în data de 20 octombrie 2011;

Luând în dezbateri :

Expunerea de motive la proiectul de hotărâre pentru modificarea Hotărârii nr.35/2011 cu privire la constituirea și utilizarea excedentului bugetului local, în anul 2011;

Raportul de specialitate al Direcției Dezvoltare și Bugete nr. 13016/12.10.2011 cu privire la proiectul de hotărâre înregistrat sub nr. 226 din data de 12 octombrie 2011.

Având în vedere prevederile :

Legii 500/2002 privind finanțele publice, cu modificările și completările ulterioare;

Legii nr. 273/2006 privind finanțele publice locale, cu modificările și completările ulterioare;

Legii nr. 286/28.12.2010 privind bugetul de stat pe anul 2011;

În temeiul art.97 și art.115 - (1) lit."c" din Legea administrației publice locale nr.215/2001, republicată, adoptă prezenta:

HOTĂRÂRE

Art. I Articolul 2 din Hotărârea Consiliului Județean Alba nr.35/2011 privind constituirea și utilizarea excedentului bugetului local, în anul 2011, se modifică, urmând a avea următorul cuprins:

„**Art. 2** Se aprobă utilizarea în anul 2011 a excedentului rezultat la 31.12.2010, astfel:

1. pentru acoperirea temporară a golurilor de casă provenite din decalajele dintre veniturile și cheltuielile secțiilor de funcționare și dezvoltare în anul 2011 – 32,54 mii lei;
2. ca sursa de finanțare a cheltuielilor secțiunii de dezvoltare, în anul 2011 în suma de 12.678,46 mii lei, pentru:
 - a) proiectele finanțate din fonduri externe nerambursabile postaderare aflate în implementare, după cum urmează:
 - „Amenajare centre sociale multifuncționale pentru persoane cu dizabilități în localitățile Aiud, Blaj, Cugir, Abrud și Zlatna” -- 148,42 mii lei.
 - „Noi oportunități de ocupare în mediul rural prin Telework” – 7,80 mii lei.
 - „Administratii locale eficiente pentru dezvoltarea durabilă a județului Alba” – 85,71 mii lei.
 - „Incluziune socială și pe piața muncii prin întreprinderi sociale” – 4.579,76 mii lei.
 - „Valorificarea potențialului turistic și economic al Văii Aiudului prin reabilitarea infrastructurii de transport pe DJ 107M” -- 595,00 mii lei.
 - b) obiective de investiții de interes județean, după cum urmează:
 - Dotarea Serviciului Public Salvamont cu lama zapada (pentru dezapezire) și sistem de transport salvare montana – 22,78 mii lei.
 - Restaurare Centrul Militar Județean Alba – 800,00 mii lei.
 - Studiu de fezabilitate „Teatru de proiecte Alba Iulia” – 80,00 mii lei
 - Documentație de avizare a lucrărilor de intervenție privind restaurare clădire Centrul Militar Județean Alba -- 10,00 mii lei
 - Sediul central serviciu public salvamont, Alba Iulia – 10,00 mii lei
 - Sistem microregional de alimentare cu apă potabilă a comunelor Daia Romana, Cut, Spring, Doștat și a localității Rahau – 40,00 mii lei

- Reabilitare, modernizare si mansardare cladire Primaria veche Calnic- Casa artelor – 133,00 mii lei.
- Restructurare sistem de servicii acordate persoanelor cu handicap la nivelul judetului Alba – Centru de ingrijire si asistenta Baia de Aries – 120,00 mii lei;
- Reabilitare retele apa la CRRN Galda de Jos – 130,00 mii lei.
- Dotari independente pentru Directia Generala de Asistenta Sociala si Protectia Copilului Alba – 83,99 mii lei.
- Reabilitare (restaurare) castel Sancrai – 127,00 mii lei
- Consolidare corp drum județean DJ 750: Gârda de Sus (DN 75) – Ordâncușa – Ghețar, km 0+000 – km 18+000 -- 1.700,00 mii lei
- Consolidare corp drum județean DJ107K: Galda de Jos – Mesentea – Benic – Intregalde, jud. Alba km. 0+000-km 9+7000 – 651,08 mii lei.
- Consolidare Pod pe DJ 750C, km. 0+500 peste raul Aries, loc. Salciua, jud. Alba – 767,00 mii lei
- Consolidare Pod pe DJ 141C, km. 0+340, peste raul Tarnava Mare, loc. Lunca Cenade, jud. Alba -- 348,50 mii lei.
- Reabilitare sistem rutier pe DJ106L: Șpring – Ungurei – Roșia de Secas, km. 0+000 – km.16+300 si DJ 107B: Secasel – Roșia de Secas, km.19+059- km.21+686 – 546,10 mii lei.
- Reabilitare sistem rutier pe DJ107: Colibi – Secasel, km.32+500 – km.49+850 – 956,53.
- Reparații pod pe DJ 106H peste Valea Ighielului, km. 3+560, loc. Ighiel – 44,79 mii lei.”
- Consolidare corp drum județean DJ107H: Coslariu Nou – Galda de Jos _ Cricau – Ighiu – Sard – DN74, jud. Alba km 2+374 – km 18+836 – 691,00 mii lei.

Art. II Președintele Consiliului Județean Alba, domnul Ion Dumitrel, prin Direcția Dezvoltare și Bugete va duce la îndeplinire prevederile prezentei hotărâri.

Prezenta hotărâre se publică in Monitorul Oficial al județului Alba, se înaintează și se comunică:

- Instituției prefectului – județul Alba;
- Direcției Generale a Finanțelor Publice Alba;
- Trezoreriei Alba Iulia;
- Direcțiilor din aparatul de specialitate al Consiliului județean Alba.

PREȘEDINTE,
Ion Dumitrel



AVIZAT
SECRETARUL JUDEȚULUI,
Mariana Hurbean

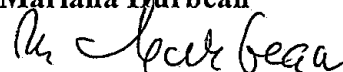

Raport de specialitate

la proiectul de hotărâre pentru modificarea Hotărârii nr.35/2011
privind constituirea și utilizarea excedentului bugetului local,
în anul 2011

Legea nr. 273/2006 privind finanțele publice locale, cu modificările și completările ulterioare, prin art. 58 alin (1) reglementează utilizarea fondului de rulment astfel: „Excedentul anual al bugetului local rezultat la încheierea exercițiului bugetar, pe cele două secțiuni, după efectuarea regularizărilor în limita sumelor defalcate din unele venituri ale bugetului de stat prevăzute la art. 6 lit. a), a celor exceptate la art. 6 lit. b) și a transferurilor din bugetul de stat sau din alte bugete, precum și după achitarea plăților restante, se reportează în exercițiul financiar următor și se utilizează, în baza hotărârilor autorităților deliberative, astfel:

a) ca sursă de finanțare a cheltuielilor secțiunii de dezvoltare;
b) pentru acoperirea temporară a golurilor de casă provenite din decalajele între veniturile și cheltuielile secțiunilor de funcționare și dezvoltare în anul curent, în limita disponibilului rezultat în urma aplicării prevederilor lit. a);

c) pentru acoperirea definitivă a eventualelor deficite ale secțiunilor de funcționare și dezvoltare, după caz, la sfârșitul exercițiului bugetar”.

Prin Hotărârea nr. 35 din 27 ianuarie 2011, Consiliul Județean Alba a aprobat constituirea și utilizarea excedentului bugetului local în anul 2011

Având în vedere aceste considerente și din analiza execuției bugetare pe anul 2011 se propune utilizarea excedentului pentru:

1. acoperirea temporară a golurilor de casă provenite din decalajele dintre veniturile și cheltuielile secțiunilor de funcționare și dezvoltare în anul 2011 – 32,54 mii lei

2. ca sursa de finanțare a cheltuielilor secțiunii de dezvoltare, în anul 2011 în suma de 12.678,46 mii lei, pentru:

a) proiectele finanțate din fonduri externe nerambursabile postaderare aflate în implementare, după cum urmează:

- „Amenajare centre sociale multifuncționale pentru persoane cu dizabilități în localitățile Aiud, Blaj, Cugir, Abrud și Zlatna” – 148,42 mii lei.
- „Noi oportunități de ocupare în mediul rural prin Telework” – 7,80 mii lei.
- „Administratii locale eficiente pentru dezvoltarea durabilă a județului Alba” – 85,71 mii lei.
- „Incluziune socială și pe piața muncii prin întreprinderi sociale” – 4.579,76 mii lei.
- „Valorificarea potențialului turistic și economic al Văii Aiudului prin reabilitarea infrastructurii de transport pe DJ 107M” – 595,00 mii lei.

c) obiective de investiții de interes județean, după cum urmează:

- Dotarea Serviciului Public Salvamont cu lama zapada (pentru dezapezire) și sistem de transport salvare montana – 22,78 mii lei.
- Restaurare Centrul Militar Județean Alba – 800,00 mii lei.
- Studiu de fezabilitate „Teatru de proiecte Alba Iulia” – 80,00 mii lei
- Documentație de avizare a lucrărilor de intervenție privind restaurarea clădirii Centrul Militar Județean Alba – 10,00 mii lei
- Sediul central serviciu public salvamont, Alba Iulia – 10,00 mii lei
- Sistem microregional de alimentare cu apă potabilă a comunelor Daia Romana, Cut, Spring, Dostat și a localității Rahau – 40,00 mii lei

- Reabilitare, modernizare si mansardare cladire Primaria veche Calnic- Casa artelor – 133,00 mii lei.
- Restructurare sistem de servicii acordate persoanelor cu handicap la nivelul judetului Alba – Centru de ingrijire si asistenta Baia de Aries – 120,00 mii lei;
- Reabilitare retele apa la CRRN Galda de Jos – 130,00 mii lei.
- Dotari independente pentru Directia Generala de Asistenta Sociala si Protectia Copilului Alba – 83,99 mii lei.
- Reabilitare (restaurare) castel Sancrai – 127,00 mii lei
- Consolidare corp drum județean DJ 750: Gârda de Sus (DN 75) – Ordâncușa – Ghețar, km 0+000 – km 18+000 – 1.700,00 mii lei
- Consolidare corp drum județean DJ107K: Galda de Jos – Mesentea -- Benic – Intregalde, jud. Alba km. 0+000-km 9+7000 -- 651,08 mii lei.
- Consolidare Pod pe DJ 750C, km. 0+500 peste raul Aries, loc. Salciua, jud. Alba – 767,00 mii lei
- Consolidare Pod pe DJ 141C, km. 0+340, peste raul Tarnava Mare, loc. Lunca Cenade, jud. Alba – 348,50 mii lei.
- Reabilitare sistem rutier pe DJ106L: Șpring – Ungurei -- Roșia de Secas, km. 0+000 – km.16+300 si DJ 107B: Secasel – Roșia de Secas, km.19+059- km.21+686 – 546,10 mii lei.
- Reabilitare sistem rutier pe DJ107: Colibi – Secasel, km.32+500 – km.49+850 -- 956,53.
- Reparații pod pe DJ 106H peste Valea Ighielului, km. 3+560, loc. Ighiel – 44,79 mii lei.”
- Consolidare corp drum județean DJ107H: Coslariu Nou – Galda de Jos _ Cricau – Ighiu – Sard – DN74, jud. Alba km 2+374 – km 18+836 – 691,00 mii lei.

Din considerentele și pentru motivele arătate mai sus, Direcția Dezvoltare și Bugete propune aprobarea proiectului de hotărâre în forma prezentată.

Director executiv,
Marian Aitai

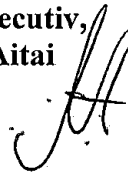

Expunere de motive
privind aprobarea conturilor de execuție ale bugetelor județului Alba
pentru trimestrul III al anului 2011

În conformitate cu dispozițiile art.49-(12) și (13) din Legea nr.273/2006 privind finanțele publice locale, cu modificările și completările ulterioare, în lunile aprilie, iulie și octombrie, pentru trimestrul expirat, și cel târziu în decembrie, pentru trimestrul al patrulea, ordonatorul principal de credite – președintele Consiliului Județean are obligația de a prezenta în ședință publică, spre analiză și aprobare, conturile de execuție ale bugetelor județului întocmite pe cele două secțiuni, precum și execuția bugetului împrumuturilor externe și interne.

În conturile de execuție a bugetelor județului Alba pe trimestrul III a anului 2011, sunt reflectate încasările realizate și plățile efectuate, în conformitate cu prevederile legale în vigoare și în condiții de economicitate, asigurându-se funcționarea în bune condiții a tuturor instituțiilor din subordine precum și a acțiunilor, activităților și programelor gestionate de către Consiliul Județean Alba.

Din analiza datelor aferente conturilor de execuție ale bugetelor județului Alba pe trimestrul III al anului 2011, bugetul propriu al județului prezintă la secțiunea de funcționare partea de venituri un grad de realizare de 95,29%, iar la partea de cheltuieli de 82,60%, veniturile secțiunii de dezvoltare înregistrând un procent de realizare de 85,19%, și cheltuielile de 36,72%. Bugetul instituțiilor publice și activităților finanțate integral sau parțial din venituri proprii la 30.09.2011, la secțiunea de funcționare-venituri este în procent de 87,57%, iar cheltuielile în procent de 86,23%, iar secțiunea de dezvoltare la cheltuieli înregistrează un procent de realizare de 19,49%.

Potrivit prevederilor legale mai sus invocate, analiza conturilor de execuție ale bugetelor pe cele două secțiuni, are ca scop redimensionarea prin rectificare bugetară a cheltuielilor în raport cu gradul de colectare a veniturilor. Din analiza efectuată rezultă necesitatea unor măsuri de redimensionare a cheltuielilor bugetare, măsuri ce sunt cuprinse în rectificarea bugetară supusă spre aprobare în ședința ordinară de astăzi.

Având în vedere cele prezentate, în temeiul art.38, alin(1) din Regulamentul de organizare și funcționare a Consiliului Județean Alba, inițiez proiectul de hotărâre privind aprobarea conturilor de execuție ale bugetelor județului Alba pentru trimestrul III al anului 2011, înregistrat sub nr. 227 din data de 12.10.2011 .

Președinte,
Ion Dumitrel

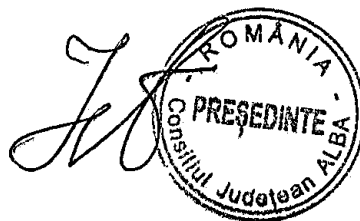

PROIECT DE HOTĂRÂRE
privind aprobarea conturilor de execuție ale bugetelor județului Alba
pentru trimestrul III al anului 2011

Consiliul județean Alba întrunit în ședința ordinară din data de 20 octombrie 2011;

Luând în dezbateri:

- expunerea de motive la proiectul de hotărâre privind aprobarea conturilor de execuție ale bugetelor județului Alba pentru trimestrul III al anului 2011;
- raportul nr. 12887/11.10.2011 al Direcției Dezvoltare și Bugete cu privire la proiectul de hotărâre înregistrat sub nr. 227/12.10.2011;

Având în vedere prevederile :

- Legii nr.500/2002 privind finanțele publice, cu modificările și completările ulterioare.
- art.49, alin. (12) și (13) din Legea nr.273/2006 privind finanțele publice locale, cu modificările și completările ulterioare;
- art.91-(3), litera "a" din Legea nr.215/2001 privind administrația publică locală, republicată, cu modificările și completările ulterioare;

În temeiul prevederilor art.97 și art.115(1), litera "c" din Legea administrației publice locale nr.215/2001, republicată, cu modificările și completările ulterioare, adoptă prezenta:

H O T Ă R Ă R E

Art. 1 Se aprobă contul de execuție al bugetului local al județului Alba pentru trimestrul III al anului 2011 - conform anexei nr. 1 - parte integrantă a prezentei hotărâri.

Art. 2 Se aprobă contul de execuție al bugetului instituțiilor publice finanțate din venituri proprii și subvenții din bugetul local pentru trimestrul III al anului 2011 - conform anexei nr. 2 - parte integrantă a prezentei hotărâri.

Art. 3 Se aprobă contul de execuție al bugetului creditelor interne pentru trimestrul III al anului 2011 - conform anexei nr. 3 - parte integrantă a prezentei hotărâri.

Prezenta hotărâre se publică în Monitorul Oficial al județului Alba, se înaintează și se comunică:

- Instituției Prefectului - județul Alba ;
- Direcției Generale a Finanțelor Publice Alba
- Trezoreriei Alba Iulia.
- Direcțiilor din aparatul de specialitate al Consiliului județean Alba.

PREȘEDINTE,
Ion Dumitrel



AVIZAT
SECRETARUL JUDEȚULUI,
Mariana Hurbean

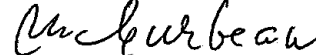

Înregistrat sub nr. 227
Alba Iulia, 12.10.2011

RAPORT
privind aprobarea conturilor de execuție ale bugetelor județului Alba
pentru trimestrul III al anului 2011

Aprobarea contului de execuție a bugetului propriu al județului Alba, a bugetului creditelor interne și a bugetului instituțiilor publice și activităților finanțate integral sau parțial din venituri proprii la 30.09.2011 este în conformitate cu prevederile legale, respectiv art.49-(12) și (13) din Legea nr.273/2006 privind finanțele publice locale, cu modificările și completările ulterioare, conform cărora: „în lunile aprilie, iulie și octombrie, pentru trimestrul expirat, și cel târziu în decembrie, pentru trimestrul al patrulea, ordonatorii principali de credite au obligația de a prezenta în ședință publică, spre analiză și aprobare de către autoritățile deliberative, execuția bugetelor întocmite pe cele două secțiuni, cu scopul de a redimensiona cheltuielile în raport cu gradul de colectare a veniturilor, prin rectificarea bugetară locală, astfel încât la sfârșitul anului:

a) să nu înregistreze plăți restante;

b) diferența dintre suma veniturilor încasate și excedentul anilor anteriori utilizat pentru finanțarea exercițiului bugetar curent, pe de o parte, și suma plăților efectuate și a plăților restante, pe de altă parte, să fie mai mare decât zero”;

iar în ceea ce privește execuția bugetului creditelor interne, cu scopul de a redimensiona cheltuielile astfel încât la sfârșitul anului:

a) să nu înregistreze plăți restante;

b) diferența dintre tragerile autorizate în anul respectiv în anul respectiv și suma dintre plățile efectuate și plățile restante să fie mai mare decât zero.”

În sinteză, conturile de execuție ale bugetelor județului Alba pentru trimestrul III al anului 2011, se prezintă astfel:

I. Contul de execuție al bugetului local la 30.09.2011:

1. La venituri:

a) secțiunea de funcționare:

Prevederi bugetare anuale	154.957.880 lei
Prevederi bugetare trimestriale cumulate	124.708.630 lei
Încasări realizate	118.835.420 lei

b) secțiunea de dezvoltare:

Prevederi bugetare anuale	25.939.640 lei
Prevederi bugetare trimestriale cumulate	23.368.610 lei
Încasări realizate	19.907.054 lei

2. La cheltuieli:

a) secțiunea de funcționare:

Credite bugetare anuale	154.957.880 lei
Credite bugetare trimestriale cumulate	124.708.630 lei
Plăți efectuate	103.012.141 lei

b) secțiunea de dezvoltare:

Credite bugetare anuale	38.618.100 lei
Credite bugetare trimestriale cumulate	32.886.860 lei
Plăți efectuate	12.074.669 lei

II. Contul de execuție al bugetului instituțiilor publice finanțate din venituri proprii și subvenții din bugetul local la 30.09.2011:

1. La venituri:

a) secțiunea de funcționare:

Prevederi bugetare anuale	73.686.000 lei
Prevederi bugetare trimestriale cumulate	58.382.400 lei
Încasări realizate	51.127.201 lei

b) secțiunea de dezvoltare:

Prevederi bugetare anuale	3.433.000 lei
Prevederi bugetare trimestriale cumulate	1.973.500 lei
Încasări realizate	365.721 lei

2. La cheltuieli:

a) secțiunea de funcționare:

Credite bugetare anuale	74.540.120 lei
Credite bugetare trimestriale cumulate	59.230.520 lei
Plăți efectuate	51.077.688 lei

b) secțiunea de dezvoltare:

Credite bugetare anuale	3.635.950 lei
Credite bugetare trimestriale cumulate	2.176.450 lei
Plăți efectuate	424.200 lei

III. Contul de execuție al bugetului creditelor interne, la 30.09.2011:

1. La cheltuieli:

Credite bugetare anuale	30.000.000 lei
Credite bugetare trimestriale cumulate	28.300.000 lei
Plăți efectuate	13.901.850 lei

Din considerentele și pentru motivele arătate mai sus, Direcția Dezvoltare și Bugete propune aprobarea proiectului de hotărâre în forma prezentată.

Director executiv,
Marian Aitai

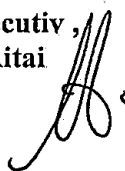

**CONTUL DE EXECUTIE AL BUGETULUI LOCAL AL JUDETULUI ALBA
PENTRU TRIMESTRUL III AL ANULUI 2011**

lei

DENUMIRE	Cod indicator	Prevederi anuale	Prevederi trimestriale cumulate	Executie la 30.09.2011
VENITURILE SECTIUNII DE FUNCTIONARE	000102	154.957.880	124.708.630	118.835.420
I. VENITURI CURENTE	0002	103.753.990	81.063.740	81.660.401
A. VENITURI FISCALE	0003	108.864.000	85.860.920	85.154.433
AI. IMPOZIT PE VENIT, PROFIT, SI CASTIGURI DIN CAPITAL DE LA PERSOANE FIZICE	0006	35.531.000	29.254.000	29.221.067
Cote si sume defalcate din impozitul pe venit	0402	35.531.000	29.254.000	29.221.067
A2. IMPOZITE SI TAXE PE BUNURI SI SERVICII	0010	73.333.000	56.606.920	55.933.366
Sume defalcate din TVA	1102	71.938.000	55.440.500	55.240.500
Taxe pe utilizarea bunurilor, autorizarea utilizarii bunurilor sau pe desfasurarea de activitati	1602	1.395.000	1.166.420	692.866
B. VENITURI NEFISCALE (0013+0014)	0012	-5.110.010	-4.797.180	-3.494.032
B1. VENITURI DIN PROPRIETATE	0013	384.000	289.000	64.377
Venituri din proprietate	3002	384.000	289.000	64.377
B2. VANZARI DE BUNURI SI SERVICII	0014	-5.494.010	-5.086.180	-3.558.409
Venituri din prestari servicii si alte activitati	3302	1.300.000	973.000	940.609
Amenzi, penalitati si confiscari	3502	98.000	90.500	80.750
Diverse venituri	3602	60.000	46.000	40.232
Varsaminte din sectiunea de functionare ptr finantarea sectiunii de dezvoltare a bug local(cu semnul minus)	370203	-6.952.010	-6.195.680	-4.620.000
IV. SUBVENTII	0017	51.203.890	43.644.890	37.175.019
SUBVENTII DE LA ALTE NIVELE ALE ADMINISTRATIEI PUBLICE	0018	51.203.890	43.644.890	37.175.019
Subventii de la bugetul de stat	4202	51.203.890	43.644.890	37.175.019
CHELTUIELILE SECTIUNII DE FUNCTIONARE	5002	154.957.880	124.708.630	103.012.141
Autoritati publice si actiuni externe	5102	10.503.000	8.721.000	7.040.744
CHELTUIELI CURENTE	5102,01	10.503.000	8.721.000	7.040.924
TITLUL I CHELTUIELI DE PERSONAL	5102.10.	5.200.000	4.130.000	3.494.717
TITLUL II BUNURI SI SERVICII	5102.20.	5.267.000	4.555.000	3.546.207
TITLUL VII ALTE TRANSFERURI	5102,55	36.000	36.000	0
TITLUL XVII PLATI EFECTUATE IN ANII PRECEDENTI RECUPERATE IN ANUL CURENT	5102,8501			-180
Autoritati executive si legislative	510201	10.503.000	8.721.000	7.040.744
Autoritati executive	51020103	10.503.000	8.721.000	7.040.744
Alte servicii publice generale	5402	1.264.000	991.550	810.564
CHELTUIELI CURENTE	5402,01	1.264.000	991.550	810.564
TITLUL I CHELTUIELI DE PERSONAL	5402.10.	241.000	188.400	165.911
TITLUL II BUNURI SI SERVICII	5402.20.	259.000	230.150	161.853
TITLUL VI TRANSFERURI INTRE UNITATIL ALE ADMINISTRATIEI PUBLICE	5402,51	764.000	573.000	482.800
Servicii publice comunitare de evidenta a persoanelor	540210	764.000	573.000	482.800
Alte servicii publice generale	540250	500.000	418.550	327.764
Tranzactii privind datoria publica si imprumuturi	5502	4.588.000	3.730.000	2.605.993
CHELTUIELI CURENTE	5502,01	4.588.000	3.730.000	2.605.993
TITLUL II BUNURI SI SERVICII	5502.20.	130.000	130.000	112.822
TITLUL III DOBANZI	5502.30.	4.458.000	3.600.000	2.493.171
Aparare	6002	270.000	231.000	206.094
CHELTUIELI CURENTE	6002,01	270.000	231.000	206.094
TITLUL II BUNURI SI SERVICII	6002.20.	270.000	231.000	206.094
Aparare nationala	600202	270.000	231.000	206.094
Ordine publica si siguranta nationala	6102	175.000	144.000	133.313
CHELTUIELI CURENTE	6102,01	175.000	144.000	133.313
TITLUL II BUNURI SI SERVICII	6102.20.	175.000	144.000	133.313

Protectie civila si protectia contra incendiilor (protectie civila nonmilitara)	610205	40.000	39.000	29.011
Alte cheltuieli in domeniul ordinii publice si sigurantei nationale	610250	135.000	105.000	104.302
INVATAMANT	6502	13.778.000	10.196.030	7.994.081
CHELTUIELI CURENTE	6502,01	13.783.860	10.201.890	8.000.270
TITLUL I CHELTUIELI DE PERSONAL	6502.10.	5.380.000	4.441.730	3.468.175
TITLUL II BUNURI SI SERVICII	6502.20.	8.403.860	5.760.160	4.532.095
TITLUL XVII PLATI EFECTUATE IN ANII PRECEDENTI RECUPERATE IN ANUL CURENT	6502,84	-5.860	-5.860	-6.189
Plati efectuate in anii precedenti recuperate in anul curent	6502,8501	-5.860	-5.860	-6.189
Invatamant prescolar si primar	650203	7.608.000	5.150.000	4.185.340
Invatamant primar	65020302	7.608.000	5.150.000	4.185.340
Invatamant nedefinitibil prin nivel	650207	6.170.000	5.046.030	3.808.741
Invatamant special	65020704	6.170.000	5.046.030	3.808.741
SANATATE	6602	77.000	77.000	0
CHELTUIELI CURENTE	6602.01	77.000	77.000	0
TITLUL VI TRANSFERURI INTRE UNITATIL ALE ADMINISTRATIEI PUBLICE	6602.51	77.000	77.000	0
Servicii medicale in unitati sanitare cu paturi	660206	77.000	77.000	0
Spitale generale	66020601	77.000	77.000	0
Cultura, recreere si religie	6702	16.302.000	12.552.950	11.813.630
CHELTUIELI CURENTE	6702.01	16.302.000	12.552.950	11.813.694
TITLUL I CHELTUIELI DE PERSONAL	6702.10.	752.000	589.800	553.594
TITLUL II BUNURI SI SERVICII	6702.20.	1.919.000	1.522.650	1.336.062
TITLUL VI TRANSFERURI INTRE UNITATIL ALE ADMINISTRATIEI PUBLICE	6702,51	4.581.000	3.389.500	2.960.170
TITLUL X ALTE CHELTUIELI	6702,59	9.050.000	7.051.000	6.963.868
TITLUL XVII PLATI EFECTUATE IN ANII PRECEDENTI RECUPERATE IN ANUL CURENT	6702.84	0		-64
Plati efectuate in anii precedenti recuperate in anul curent	6702.8501			-64
Servicii culturale	670203	4.186.000	3.208.250	2.854.180
Biblioteci publice comunale, orasenesti, municipale	67020302	1.301.000	1.102.750	1.028.010
Muzee	67020303	1.850.000	1.387.500	1.214.170
Institutii publice de spectacole si concerte	67020304	1.035.000	718.000	612.000
Servicii religioase	670206	9.050.000	7.051.000	6.963.870
Alte servicii en.domeniile culturii, recreerii si religiei	670250	3.066.000	2.293.700	1.995.580
Asigurari si asistenta sociala	6802	77.206.000	64.283.000	54.546.233
CHELTUIELI CURENTE	6802,01	77.215.000	64.292.000	54.555.124
TITLUL I CHELTUIELI DE PERSONAL	6802.10.	13.500.000	10.800.000	9.650.410
TITLUL II BUNURI SI SERVICII	6802.20.	13.356.000	10.502.000	8.486.034
TITLUL IX ASISTENTA SOCIALA	6802,57	50.359.000	42.990.000	36.418.680
TITLUL XVII PLATI EFECTUATE IN ANII PRECEDENTI RECUPERATE IN ANUL CURENT	6802,84	-9.000	-9.000	-8.891
Plati efectuate in anii precedenti recuperate in anul curent	6802,8501	-9.000	-9.000	-8.891
Asistenta sociala pentru familie si copii	680206	77.206.000	64.283.000	54.546.233
Protectia mediului	7402	240.000	156.000	35.100
CHELTUIELI CURENTE	7402.01	240.000	156.000	35.100
TITLUL II BUNURI SI SERVICII	7402.20.	240.000	156.000	35.100
Salubritate si gestiunea deseurilor	740205	240.000	156.000	35.100
Colectarea, tratarea si distrugerea deseurilor	74020502	240.000	156.000	35.100
Actiuni generale economice,comerciale si de munca	8002	3.000	3.000	3.000
CHELTUIELI CURENTE	8002,01	3.000	3.000	3.000
TITLUL X ALTE CHELTUIELI	8002,59	3.000	3.000	3.000
Actiuni generale economice si comerciale	800201	3.000	3.000	3.000
Programe de dezvoltare regionala si sociala	80020110	3.000	3.000	3.000
Agricultura, silvicultura, piscicultura si vanatoare	8302	760.000	570.000	459.800
CHELTUIELI CURENTE	8302,01	760.000	570.000	459.800
TITLUL VI TRANSFERURI INTRE UNITATIL ALE ADMINISTRATIEI PUBLICE	8302,51	760.000	570.000	459.800
Agricultura	830203	760.000	570.000	459.800
Camere agricole	83020307	760.000	570.000	459.800
Transporturi	8402	28.066.880	21.692.100	16.657.945
CHELTUIELI CURENTE	8402,01	25.246.880	19.577.100	14.542.945
TITLUL II BUNURI SI SERVICII	8402.20.	25.246.880	19.577.100	14.542.945
OPERATIUNI FINANCIARE	8402,79	2.820.000	2.115.000	2.115.000

TITLUL XVI RAMBURSARI DE CREDITE	8402,81	2.820.000	2.115.000	2.115.000
Transport rutier	840203	26.822.880	20.545.000	13.936.795
Drumuri si poduri	84020301	26.822.880	20.545.000	13.936.795
Alte cheltuieli en domeniul transporturilor	840250	1.244.000	1.147.100	606.150
<i>Alte actiuni economice</i>	<i>8702</i>	<i>1.725.000</i>	<i>1.361.000</i>	<i>705.644</i>
CHELTUIELI CURENTE	8702,01	1.725.000	1.361.000	705.644
TITLUL II BUNURI SI SERVICIITE	8702.20.	1.725.000	1.361.000	705.644
Turism	870204	1.325.000	1.070.000	440.644
Alte actiuni economice	870250	400.000	291.000	265.000
EXCEDENT	9802	0	0	15.823.279
VENITURILE SECTIUNII DE DEZVOLTARE	000102	25.939.640	23.368.610	19.907.054
VENITURI CURENTE	0002	6.952.010	6.195.680	4.620.000
VENITURI NEFISCALE	0012	6.952.010	6.195.680	4.620.000
C2. VANZARI DE BUNURI SI SERVICII	0014	6.952.010	6.195.680	4.620.000
Transferuri voluntare,altele decat subventiile	3702	6.952.010	6.195.680	4.620.000
Varsaminte din sectiunea de functionare	370204	6.952.010	6.195.680	4.620.000
Incasari din rambursarea imprumuturilor acordate	4002	0	0	3.617.000
Sume din excedentul bugetului local utilizate pentru finantarea	400214			3.617.000
IV. SUBVENTII	0017	6.034.430	4.454.330	4.492.015
SUBVENTII DE LA ALTE NIVELE ALE ADMINISTRATIEI PUBLICE	0018	6.034.430	4.454.330	4.492.015
<i>Subventii de la bugetul de stat</i>	<i>4202</i>	<i>6.034.430</i>	<i>4.454.330</i>	<i>4.492.015</i>
<i>Sume primite de la UE/alti donatori in contul platilor efectuate si prefinantari</i>	<i>4502</i>	<i>12.953.200</i>	<i>12.718.600</i>	<i>7.178.039</i>
CHELTUIELILE SECTIUNII DE DEZVOLTARE	5002	38.618.100	32.886.860	12.074.669
<i>Autoritati publice si actiuni externe</i>	<i>5102</i>	<i>3.477.210</i>	<i>3.054.300</i>	<i>841.500</i>
CHELTUIELI CURENTE	5102.01	1.417.910	1.135.000	640.060
TITLUL VIII PROIECTE CU FINANTARE DIN FEN	5102.56	1.417.910	1.135.000	640.060
CHELTUIELI DE CAPITAL	5102.70	2.091.300	1.951.300	233.105
TITLUL XII ACTIVE NEFINANCIARE	5102.71	2.091.300	1.951.300	233.105
TITLUL XVII PLATI EFECTUATE IN ANII PRECEDENTI	5102.84	-32.000	-32.000	-31.665
Plati efectuate in anii precedenti recuperate in anul curent	5102.85	-32.000	-32.000	-31.665
Autoritati executive si legislative	510201	3.477.210	3.054.300	841.500
Autoritati executive	51020103	3.477.210	3.054.300	841.500
<i>Alte servicii publice generale</i>	<i>5402</i>	<i>112.780</i>	<i>112.780</i>	<i>0</i>
CHELTUIELI DE CAPITAL	5402.70	112.780	112.780	0
TITLUL XII ACTIVE NEFINANCIARE	5402.71	112.780	112.780	0
Alte servicii publice generale	540250	112.780	112.780	0
INVATAMANT	6502	40.000	40.000	40.000
CHELTUIELI CURENTE	6502.01	40.000	40.000	40.000
TITLUL VII ALTE TRANSFERURI	6502.55	40.000	40.000	40.000
Alte cheltuieli in domeniul invatamantului	650250	40.000	40.000	40.000
<i>Sanatate</i>	<i>6602</i>	<i>2.965.000</i>	<i>1.680.000</i>	<i>378.673</i>
CHELTUIELI CURENTE	6602.01	2.965.000	1.680.000	378.673
TITLUL VI TRANSFERURI INTRE UNITATI ALE	6602.51	2.965.000	1.680.000	378.673
Servicii medicale in unitati sanitare cu paturi	660206	2.965.000	1.680.000	378.673
Spitale generale	66020601	2.965.000	1.680.000	378.673
<i>Cultura, recreere si religie</i>	<i>6702</i>	<i>1.330.000</i>	<i>1.215.000</i>	<i>1.020.000</i>
CHELTUIELI CURENTE	6702.01	1.300.000	1.185.000	1.020.000
TITLUL VII ALTE TRANSFERURI	6702.55	1.300.000	1.185.000	1.020.000
CHELTUIELI DE CAPITAL	6702.70	30.000	30.000	0
TITLUL XII ACTIVE NEFINANCIARE	6702.71	30.000	30.000	0
Servicii culturale	670203	30.000	30.000	0
Biblioteci publice comunale, orasenesti, municipale	67020302	30.000	30.000	
Servicii recreative si sportive	670205	1.300.000	1.185.000	1.020.000
Sport	67020501	1.300.000	1.185.000	1.020.000
<i>Asigurari si asistenta sociala</i>	<i>6802</i>	<i>6.814.180</i>	<i>5.612.420</i>	<i>2.259.940</i>
CHELTUIELI CURENTE	6802.01	6.450.180	5.248.420	2.219.910
TITLUL VIII PROIECTE CU FINANTARE DIN FEN	6802.56	6.450.180	5.248.420	2.219.910
CHELTUIELI DE CAPITAL	6802.70	364.000	364.000	40.030
TITLUL XII ACTIVE NEFINANCIARE	6802.71	364.000	364.000	40.030
Asistenta sociala pentru familie si copii	680206	364.000	364.000	40.030
Alte cheltuieli in domeniul asigurarilor si asistentei sociale	680250	6.450.180	5.248.420	2.219.910
<i>Locuinte, servicii si dezvoltare publica</i>	<i>7002</i>	<i>12.600</i>	<i>12.600</i>	<i>0</i>

CHELTUIELI CURENTE	7002.01	12.600	12.600	0
TITLUL VII ALTE TRANSFERURI	7002.55	12.600	12.600	0
Alimentare cu apa si amenajari hidrotehnice	700205	12.600	12.600	0
Alimentare cu apa	70020501	12.600	12.600	0
<i>Protectia mediului</i>	<i>7402</i>	128.000	108.000	26.236
CHELTUIELI DE CAPITAL	7402.70	128.000	108.000	26.236
TITLUL XII ACTIVE NEFINANCIARE	7402.71	128.000	108.000	26.236
Salubritate si gestiunea deseurilor	740205	128.000	108.000	26.236
Colectarea, tratarea si distrugerea deseurilor	74020502	128.000	108.000	26.236
<i>Actiuni generale economice, comerciale si de munca</i>	<i>8002</i>	831.110	816.110	655.024
CHELTUIELI CURENTE	8002.01	831.110	816.110	655.024
TITLUL VII ALTE TRANSFERURI	8002.55	750.110	750.110	606.664
TITLUL VIII PROIECTE CU FINANTARE DIN FEN	8002.56	81.000	66.000	48.360
Actiuni generale economice si comerciale	800201	831.110	816.110	655.024
Programe de dezvoltare regionala si sociala	80020110	831.110	816.110	655.024
<i>Transporturi</i>	<i>8402</i>	21.747.220	19.288.650	6.843.579
CHELTUIELI CURENTE	8402.01	11.766.100	11.766.100	3.385.879
TITLUL VIII PROIECTE CU FINANTARE DIN FEN	8402.56	11.766.100	11.766.100	3.385.879
CHELTUIELI DE CAPITAL	8402.70	9.981.120	7.522.550	3.457.701
TITLUL XII ACTIVE NEFINANCIARE	8402.71	9.981.120	7.522.550	3.457.701
Transport rutier	840203	21.647.220	19.188.650	6.843.579
Drumuri si poduri	84020301	21.647.220	19.188.650	6.843.579
Alte cheltuieli in domeniul transporturilor	840250	100.000	100.000	0
<i>Alte actiuni economice</i>	<i>8702</i>	1.160.000	947.000	9.717
CHELTUIELI CURENTE	8702.01	1.105.000	892.000	9.717
TITLUL VIII PROIECTE CU FINANTARE DIN FEN	8702.56	1.105.000	892.000	9.717
CHELTUIELI DE CAPITAL	8702.70	55.000	55.000	0
TITLUL XII ACTIVE NEFINANCIARE	8702.71	55.000	55.000	0
Turism	870204	1.160.000	947.000	9.717
VII. REZERVA, EXCEDENT / DEFICIT	9602	-12.678.460	-9.518.250	7.832.385
EXCEDENT	9802	-12.678.460	-9.518.250	7.832.385
DEFICIT	9902	12.678.460	9.518.250	-7.832.385

CONTUL DE EXECUTIE AL BUGETULUI INSTITUTIILOR PUBLICE FINANTATE DIN VENITURI PROPRII SI
SUBVENTII DIN BUGETUL LOCAL PENTRU TRIMESTRUL III AL ANULUI 2011

lei

DENUMIRE	Cod indicator	Prevederi anuale	Prevederi trimestriale cumulate	Executie la 30.09.2011
VENITURILE SECTIUNII DE FUNCTIONARE	000110	73.686.000	58.382.400	51.127.201
I. VENITURI CURENTE	0010	67.504.000	53.772.900	47.224.431
C. VENITURI NEFISCALE	0012	67.504.000	53.772.900	47.224.431
C1. VENITURI DIN PROPRIETATE	0013	60.000	55.000	28.802
Venituri din proprietate	3010	60.000	55.000	28.802
Venituri din concesiuni si inchirieri	301005	60.000	55.000	28.802
C2. VANZARI DE BUNURI SI SERVICII	0014	67.444.000	53.717.900	47.195.629
Venituri din prestari de servicii si alte activitati	3310	67.546.870	53.803.770	47.231.496
Venituri din prestari de servicii	331008	160.000	121.000	231.376
Venituri din contractele incheiate cu casele de asigurari sociale de sanatate	331021	54.812.580	42.936.570	37.633.029
Venituri din contract.incheiate cu directiile de sanat publica alocate de la bug de stat	331030	5.262.100	4.630.500	4.590.534
Venituri din contractele incheiate cu directiile de sanat publica alocate din ven proprii ale Min.Sanatatii	331031	761.000	384.000	166.000
Venituri din contractele incheiate cu institutele de medicina din sume alocate de la bugetul de stat	331032	982.190	802.750	748.655
Alte venituri din prestari de servicii si alte activitati	331050	5.569.000	4.928.950	3.861.902
Transferuri voluntare, altele decat subventiile	3710	-102.870	-85.870	-35.867
Donatii si sponsorizari	371001	53.130	53.130	53.133
Varsaminte din sectiunea de functionare ptr finantarea sectiunii de dezvoltare a bugetului local	371003	-156.000	-139.000	-89.000
IV. SUBVENTII	17	6.182.000	4.609.500	3.902.770
SUBVENTII DE LA ALTE NIVELE ALE ADMNISTRATIEI PUBLICE	18	6.182.000	4.609.500	3.902.770
Subventii de la alte administratii	4310	6.182.000	4.609.500	3.902.770
Subventii pentru institutii publice	431009	5.345.000	3.962.500	3.442.970
Subventii din bug. locale ptr finantarea chelt curente din dom san	431010	77.000	77.000	
Subventii din bug local ptr finantarea camerelor agricole	431015	760.000	570.000	459.800
CHELTUIELILE SECTIUNII DE FUNCTIONARE	4910	74.540.120	59.230.520	51.077.688
Alte servicii publice generale	5410	849.400	660.100	553.550
CHELTUIELI CURENTE	541001	849.400	660.100	553.550
Titlul I Cheltuieli de personal	5410.10	533.000	405.700	358.925
Titlul II Bunuri si servicii	5410.20	316.400	254.400	194.625
Servicii publice comunitare de evidenta a persoanelor	541010	849.400	660.100	553.550
Sanatate	6610	64.318.170	50.938.620	44.600.857
CHELTUIELI CURENTE	6610.01	64.549.210	51.169.660	44.831.899
Titlul I Cheltuieli de personal	6610.10	39.645.900	31.695.520	30.812.329
Titlul II Bunuri si servicii	6610.20	24.903.310	19.474.140	14.019.570
PLATI EFECTUATE IN ANII PRECEDENTI SI RECUPERATE IN ANUL CURENT	6610.84	-231.040	-231.040	-231.042
Plati efectuate in anii precedenti si recuperate in anul curent	66108501	-231.040	-231.040	-231.042
Servicii medicale in unitati sanitare cu paturi	661006	64.318.170	50.938.620	44.600.815
Spitale generale	66100601	64.318.170	50.938.620	44.600.815
Cultura, recreere si religie	6710	5.345.870	3.955.120	3.063.015
CHELTUIELI CURENTE	6710.01	5.352.760	3.962.010	3.068.978
Titlul I Cheltuieli de personal	6710.10	3.104.000	2.358.450	2.183.062
Titlul II bunuri si servicii	6710.20	2.248.760	1.603.560	885.916
PLATI EFECTUATE IN ANII PRECEDENTI SI RECUPERATE IN ANUL CURENT	6710.84	-6.890	-6.890	-5.963
Plati efectuate in anii precedenti si recuperate in anul curent	67108501	-6.890	-6.890	-5.963
Servicii culturale	671003	3.626.870	2.681.120	1.944.485
Muzee	67100303	2.486.870	1.913.120	1.515.496

Institutiile publice de spectacole si concerte	67100304	1.140.000	768.000	428.989
Alte servicii in domeniile culturii, recreerii si religiei	671050	1.719.000	1.274.000	1.118.530
Agricultura, silvicultura, piscicultura si vanatoare	8310	934.680	699.680	640.372
CHELTUIELI CURENTE	8310.01	934.680	699.680	641.848
Titlul I Cheltuieli de personal	8310.10	805.000	604.000	586.531
Titlul II Bunuri si servicii	8310.20	129.680	95.680	55.317
PLATI EFECTUATE IN ANII PRECEDENTI SI RECUPERATE IN ANUL CURENT	8310.84	0	0	-1.476
Plati efectuate in anii precedenti si recuperate in anul curent	83108501	0	0	-1.476
Agricultura, silvicultura, piscicultura si vanatoare	831003	934.680	699.680	640.372
Camere agricole	83100307	934.680	699.680	640.372
Alte actiuni economice	8710	3.092.000	2.977.000	2.219.894
CHELTUIELI CURENTE	8710.01	3.092.000	2.977.000	2.219.894
Titlul I Cheltuieli de personal	8710.10	384.000	288.000	234.558
Titlul II Bunuri si servicii	8710.20	2.708.000	2.689.000	1.985.336
Alte actiuni economice	871050	3.092.000	2.977.000	2.219.894
VII. REZERVE, EXCEDENT / DEFICIT	9610	-854.120	-848.120	49.513
DEFICIT	9910	854.120	848.120	-49.513
VENITURILE SECTIUNII DE DEZVOLTARE	000110	3.433.000	1.973.500	365.721
Venituri nefiscale	0012	156.000	139.000	89.000
<i>Vanzari de bunuri si servicii</i>	<i>0014</i>	<i>156.000</i>	<i>139.000</i>	<i>89.000</i>
Transferuri voluntare, altele decat subventiile	3710	156.000	139.000	89.000
Varsaminte din sectiunea de functionare	371004	156.000	139.000	89.000
Venituri din capital	0015	420.000	262.500	6.048
Venituri din valorificarea unor bunuri	3910	420.000	262.500	6.048
Alte venituri din valorificarea unor bunuri	391050	420.000	262.500	6.048
Subventii :	0017	2.857.000	1.572.000	270.673
Subventii de la alte administratii	4310	2.857.000	1.572.000	270.673
Subventii de la bugetele locale pentru finantarea cheltuielilor de capital din domeniul sanatatii	431014	1.096.000	1.087.000	270.673
Sume din bugetul de stat catre bugetele locale pentru finantarea investitiilor in sanatate	431016	1.761.000	485.000	0
Sume din bugetul de stat catre bugetele locale pentru finantarea reparatiilor capitale in sanatate	43101602	1.761.000	485.000	
CHELTUIELILE SECTIUNII DE DEZVOLTARE	4910	3.635.950	2.176.450	424.200
Alte servicii publice generale	5410	17.000	0	0
CHELTUIELI DE CAPITAL	5410.70	17.000	0	0
Titlul XII Active nefinanciare	5410.71	17.000	0	0
Servicii publice comunitare de evidenta a persoanelor	541010	17.000	0	0
Sanatate	6610	3.504.950	2.062.450	369.102
CHELTUIELI DE CAPITAL	6610.70	3.504.950	2.062.450	369.102
Titlul XII Active nefinanciare	6610.71	3.504.950	2.062.450	369.102
Servicii medicale in unitati sanitare cu paturi	661006	3.504.950	2.062.450	369.102
Spitale generale	66100601	3.504.950	2.062.450	369.102
Cultura, recreere si religie	6710	60.000	60.000	54.171
CHELTUIELI DE CAPITAL	6710.70	60.000	60.000	54.171
Titlul XII Active nefinanciare	6710.71	60.000	60.000	54.171
Alte servicii in domeniile culturii, recreerii si religiei	671050	60.000	60.000	54.171
Alte actiuni economice	8710	54.000	54.000	927
CHELTUIELI DE CAPITAL	8710.70	54.000	54.000	927
Titlul XII Active nefinanciare	8710.71	54.000	54.000	927
Alte actiuni economice	871050	54.000	54.000	927
EXCEDENT	9810	-202.950	-202.950	-58.479
DEFICIT	9910	202.950	202.950	58.479

**CONTUL DE EXECUȚIE AL BUGETULUI CREDITELOR INTERNE PENTRU
TRIMESTRUL III AL ANULUI 2011**

lei

DENUMIRE	Cod indicator	Prevederi anuale	Prevederi trimestriale cumulate	Executie la 30.09.2011
CHELTUIELI TOTAL :	5007	30.000.000	28.300.000	13.901.850
Asigurari si asistenta sociala:	6807	1.000.000	1.000.000	147.907
Proiecte cu finantare din fonduri externe nerambursabile postaderare	6807.56	1.000.000	1.000.000	147.907
Alte cheltuieli in domeniul prevenirii excluderii sociale	6807.15	1.000.000	1.000.000	147.907
Locuinte, servicii si dezvoltare publica:	7007	2.000.000	2.000.000	0
Cheltuieli de capital	7007.70.	2.000.000	2.000.000	0
Alimentare cu apa	#####	2.000.000	2.000.000	0
Transporturi	8407	27.000.000	25.300.000	13.753.943
Proiecte cu finantare din fonduri externe nerambursabile postaderare	8407.56	8.000.000	8.000.000	5.360.149
Cheltuieli de capital	8407.70	19.000.000	17.300.000	8.393.794
Drumuri si poduri	#####	27.000.000	25.300.000	13.753.943

EXPUNERE DE MOTIVE

la proiectul de hotărâre privind aprobarea Acordului de asociere între Inspectoratul General de Aviație, Colegiul Militar Liceal „Mihai Viteazul” Alba Iulia și Spitalul Județean de Urgență Alba Iulia pentru reabilitarea platformei de aterizare/decolare a elicopterelor în situații de urgențe medicale

Între Colegiul Militar Liceal „Mihai Viteazul” Alba Iulia și Spitalul Județean de Urgență Alba Iulia s-a încheiat la data de 28.03.2011 Protocolul de colaborare având ca principal obiectiv înlesnirea accesului autosanitarelor și a elicopterelor SMURD pe platforma amenajată pe baza sportivă din incinta Colegiului Militar Liceal „Mihai Viteazul” Alba Iulia.

În prezent, această platforma este deteriorată, nemaifiind făcute intervenții de peste 30 de ani și nu este dotată cu un sistem de balizaj utilizat de către piloți pentru aterizarea în siguranță.

Căile de acces către locul de aterizare/decolare sunt de asemenea deteriorate, fiind denivelate și prezentând numeroase gropi, ceea ce face ca deplasarea ambulanței să fie anevoioasă, influențând astfel negativ starea de sănătate a bolnavilor aflați în urgențe medicale.



În vederea desfășurării în condiții optime a serviciului public județean de sănătate este strict necesară crearea unor condiții optime pentru rezolvarea urgențelor medicale.

Spitalul Județean de Urgență Alba Iulia a convenit cu Colegiul Militar Liceal „Mihai Viteazul” Alba Iulia să se efectueze de către Spitalul Județean de Urgență Alba Iulia lucrări de reabilitare la platforma de aterizare/decolare a elicopterelor în situații de urgențe medicale și la căile de acces din incinta Colegiului Militar Liceal „Mihai Viteazul” Alba Iulia.

În acest sens s-a demarat încheierea unui acord de asociere între Spitalul Județean de Urgență Alba Iulia, Colegiul Militar Liceal „Mihai Viteazul” Alba Iulia și Inspectoratul General de Aviație, având ca obiect atât executarea de către Spitalul Județean de Urgență Alba Iulia a lucrărilor de reabilitare la platforma de aterizare/decolare a elicopterelor în situații de urgențe medicale și a căilor de acces din incinta Colegiului Militar Liceal „Mihai Viteazul” Alba Iulia cât și folosința în comun a acestora de către Colegiul Militar Liceal „Mihai Viteazul” Alba Iulia, Spitalul Județean de Urgență Alba Iulia și pentru misiuni SMURD, cu respectarea reglementărilor specifice atât ale Inspectoratului General de Aviație, cât și ale Ministerului Apărării Naționale, pentru aterizarea și decolarea elicopterelor în situații de urgențe medicale.

Având în vedere cele expuse mai sus, în temeiul art. 38 – (1) din Regulamentul de organizare și funcționare al Consiliului Județean Alba, inițiez proiectul de hotărâre înregistrat sub nr. 228 din 12 octombrie 2011.

PREȘEDINTE
Ion DUMITREL



Proiect de hotărâre
privind aprobarea Acordului de asociere între Inspectoratul General de Aviație,
Colegiul Militar Liceal „Mihai Viteazul” Alba Iulia și Spitalul Județean de
Urgență Alba Iulia pentru reabilitarea platformei de aterizare/decolare a
elicopterelor în situații de urgențe medicale

Consiliul Județean Alba, întrunit în ședință ordinară în data de 20 octombrie 2011;

Luând în dezbateri:

- expunerea de motive la Proiectul de hotărâre privind aprobarea Acordului de asociere între Inspectoratul General de Aviație, Colegiul Militar Liceal „Mihai Viteazul” Alba Iulia și Spitalul Județean de Urgență Alba Iulia pentru reabilitarea platformei de aterizare/decolare a elicopterelor în situații de urgențe medicale;

- raportul de specialitate comun nr. 12977/12.10.2011 al Direcției de Dezvoltare și Bugete și Direcției Juridică și Administrație Publică;

Văzând:

- adresa nr. 10890/12.10.2011 a Spitalului Județean de Urgență Alba Iulia prin care solicită aprobarea Acordului de asociere între Inspectoratul General de Aviație, Colegiul Militar Liceal „Mihai Viteazul” Alba Iulia și Spitalul Județean de Urgență Alba Iulia;

- avizul Ministerului Apărării Naționale nr./.....

Având în vedere prevederile:

- Legii nr. 95/2006 privind reforma în domeniul sănătății, cu modificările și completările ulterioare;

- art. 2 alin. (2) din Hotărârea Guvernului nr. 529/2010 pentru aprobarea menținerii managementului asistenței medicale la autoritățile administrației publice locale care au desfășurat faze-pilot, precum și a Listei unităților sanitare publice cu paturi pentru care se menține managementul asistenței medicale la autoritățile administrației publice locale și la Primăria Municipiului București și a Listei unităților sanitare publice cu paturi pentru care se transferă managementul asistenței medicale către autoritățile administrației publice locale și către Primăria Municipiului București;

- art. 91 alin. (5) lit. a) pct. 3 din Legea nr. 215/2001 privind administrația publică locală, republicată, cu modificările și completările ulterioare.

În temeiul art. 97 alin.(1) și 115 alin. (1) litera “c” din Legea nr. 215/2001 privind administrația publică locală, republicată, cu modificările și completările ulterioare, adoptă prezenta:

HOTĂRÂRE

Art. unic. Se aprobă Acordul de asociere încheiat între Inspectoratul General de Aviație, Colegiul Militar Liceal „Mihai Viteazul” Alba Iulia și Spitalul Județean de Urgență Alba Iulia pentru reabilitarea platformei de aterizare/decolare a elicopterelor în situații de urgențe medicale și a căilor de acces din incinta Colegiului Militar Liceal

„Mihai Viteazul" Alba Iulia și folosința în comun a acestor obiective în situații de urgențe medicale, potrivit anexei – parte integrantă a prezentei hotărâri.

Prezenta hotărâre se comunică și se înaintează:

- Instituției Prefectului - Județul Alba;
- Inspectoratului General de Aviație;
- Colegiului Militar Liceal „Mihai Viteazul" Alba Iulia;
- Spitalului Județean de Urgență Alba Iulia;
- Direcțiilor din aparatul de specialitate al Consiliului Județean Alba.

**PREȘEDINTE,
ION DUMITREL**



**AVIZAT,
SECRETARUL JUDEȚULUI
MARIANA HURBEAN**

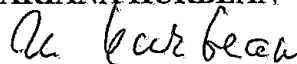

Alba Iulia, 12.10.2011
Înregistrat sub nr. 228

RAPORT DE SPECIALITATE

la proiectul de hotărâre privind aprobarea Acordului de asociere între Inspectoratul General de Aviație, Colegiul Militar Liceal „Mihai Viteazul” Alba Iulia și Spitalul Județean de Urgență Alba Iulia pentru reabilitarea platformei de aterizare/decolare a elicopterelor în situații de urgențe medicale

Prin Protocolul de colaborare încheiat la data de 28.03.2011 între Spitalul Județean de Urgență Alba Iulia și Colegiul Militar Liceal „Mihai Viteazul” Alba Iulia s-a stabilit înlesnirea accesului autosanitarelor și a elicopterelor SMURD pe platforma aflată pe baza sportivă din incinta Colegiului Militar Liceal „Mihai Viteazul” Alba Iulia.

Spitalul Județean de Urgență Alba Iulia, prin adresa nr. 10890/12.10.2011 a comunicat Consiliului județean Alba faptul că este strict necesară crearea unor condiții optime pentru rezolvarea urgențelor medicale ce necesită transportul cu elicopterul, întrucât, în prezent, platforma și căile de acces aflate în incinta Colegiului Militar Liceal „Mihai Viteazul” Alba Iulia, utilizate pentru astfel de misiuni umanitare sunt deteriorate, fiind denivelate și prezentând numeroase gropi, ceea ce îngreunează atât aterizarea cât și decolarea elicopterelor, iar deplasarea ambulanțelor este anevoioasă, influențând astfel negativ starea de sănătate a bolnavilor aflați în urgențe medicale.

În acest sens, Spitalul Județean de Urgență Alba Iulia, prin adresa susmenționată a făcut, de asemenea, cunoscut faptul că a convenit cu Colegiul Militar Liceal „Mihai Viteazul” Alba Iulia și Inspectoratul General de Aviație asupra încheierii unui acord de asociere.

Prin acest acord se urmărește efectuarea de către Spitalul Județean de Urgență Alba Iulia a unor lucrări de reabilitare a platforme de aterizare/decolare a elicopterelor în situații de urgențe medicale și a căilor de acces din incinta Colegiului Militar Liceal „Mihai Viteazul” Alba Iulia, precum și folosința în comun de către Colegiul Militar Liceal „Mihai Viteazul” Alba Iulia și Spitalul Județean de Urgență Alba Iulia și pentru misiuni SMURD, cu respectarea reglementărilor specifice atât ale Inspectoratului General de Aviație, cât și ale Ministerului Apărării Naționale, pentru aterizarea și decolarea elicopterelor în situații de urgențe medicale.

Având în vedere cele de mai sus, proiectul de hotărâre privind aprobarea Acordului de asociere între Inspectoratul General de Aviație, Colegiul Militar Liceal „Mihai Viteazul” Alba Iulia și Spitalul Județean de Urgență Alba Iulia pentru reabilitarea platformei de aterizare/decolare a elicopterelor în situații de urgențe medicale întrunește cerințele legale pentru a fi inițiat.

DIRECTOR EXECUTIV

Marian Aitai



DIRECTOR EXECUTIV

Liliana Negruț



MINISTERUL ADMINISTRAȚIEI ȘI INTERNELOR
INSPECTORATUL GENERAL DE AVIAȚIE
NR./.....

MINISTERUL APĂRĂRII NAȚIONALE
COLEGIUL MILITAR LICEAL
„MIHAI VITEAZUL” ALBA IULIA
NR./.....

SPITALUL JUDEȚEAN DE URGENȚĂ ALBA IULIA
NR./.....

ACORD DE ASOCIERE

În temeiul prevederilor:

- Ordonanței de Urgență a Guvernului nr. 30/2007, privind organizarea și funcționarea Ministerului Internelor și Reformei Administrative, cu modificările și completările ulterioare;
- Legii nr. 95/2006 privind reforma în domeniul sănătății, cu modificările și completările ulterioare;
- Ordonanței de urgență a Guvernului nr. 126/2003 privind operarea, funcționarea și finanțarea asistenței de urgență acordate cu elicopterele achiziționate de Ministerul Sănătății și repartizate operatorilor medicali Institutul Clinic Fundeni și Spitalul Clinic Județean de Urgență Târgu Mureș, aprobată prin Legea nr.40/2004;
- Ordinului comun nr. 277/777/2004 al Ministerului Administrației și Internelor și al Ministerului Sănătății privind aprobarea Normelor metodologice de aplicare a Ordonanței de urgență nr. 126/2003;
- Hotărârii 2288/2004 pentru aprobarea repartizării principalelor funcții de sprijin pe care le asigură ministerele, celelalte organe centrale și organizațiile neguvernamentale privind prevenirea și gestionarea situațiilor de urgență;
- O.U.G. nr. 21/2004 privind Sistemul Național de Management al Situațiilor de Urgență, cu modificările și completările ulterioare;
- Legii nr. 215/2001 privind administrația publică locală, cu modificările și completările ulterioare,

între INSPECTORATULUI GENERAL DE AVIAȚIE din MINISTERUL ADMINISTRAȚIEI ȘI INTERNELOR, COLEGIUL MILITAR LICEAL „MIHAI VITEAZUL” ALBA IULIA aparținând MINISTERULUI APĂRĂRII și SPITALUL JUDEȚEAN DE URGENȚĂ ALBA IULIA se încheie prezentul acord de asociere:

1. Dispoziții generale

1.1 Inspectoratul General de Aviație are competență națională și unele dintre cele mai importante misiuni sunt misiunile umanitare executate în cooperare cu Ministerul Sănătății.

Lipsa platformelor de aterizare pentru elicoptere, din imediata apropiere a spitalelor, precum și necesitatea reducerii timpului de intervenție pentru a da o șansă de supraviețuire pacientului aflat în stare critică, impun utilizarea unor terenuri de aterizare improvizate, degajate, care să nu pună în pericol integritatea corporală a persoanelor aflate la sol sau bunurile materiale.

Această situație este specifică și municipiului Alba Iulia, unde Spitalul Județean de Urgență nu are platformă de aterizare și se învecinează cu Colegiul Militar Liceal „Mihai Viteazul” Alba Iulia.

1.2 Inspectoratul General de Aviație este o structură militară din subordinea Ministerului Administrației și Internelor, care își desfășoară activitatea după reguli de zbor militare, cu autorizare din partea Statului Major al Forțelor Aeriene din Ministerul Apărării Naționale și cu permanentă cooperare și coordonare dintre Centrul Operațional al Inspectoratului General de Aviație al M.A.I. și Centrul Operațional Aerian Principal al Ministerului Apărării Naționale.

1.3 Misiunile umanitare sunt executate, de regulă, de elicopterele repartizate punctelor de operare aeromedicale SMURD, județul Alba aflându-se în zona de responsabilitate a Punctului de Operare Aeromedical SMURD Mureș.

1.4 Elicopterele aflate în dotarea Inspectoratului General de Aviație sunt înmatriculate militar și sunt vopsite astfel:

a) elicopterele medicalizate care execută numai misiuni SMURD, în culorile roșu și alb;

b) elicopterele destinate altor misiuni ale Ministerului Administrației și Internelor, dar care pot înlocui elicopterele SMURD atunci când acestea sunt indisponibile, sau le completează în situația victimelor multiple, sunt vopsite în culorile alb și albastru.

1.5 Solicitarea intervenției elicopterelor se face numai în situații foarte grave, când pacientul este netransportabil cu ambulanța sau când factorul timp este decisiv în menținerea acestuia în viață.

1.6 La bordul aeronavelor se află întotdeauna un echipaj de zbor compus din personal navigant, cadre militare, aparținând Inspectoratului General de Aviație și personal medical aparținând SMURD din Ministerul Sănătății.

1.7 Toate misiunile executate de Inspectoratul General de Aviație în cooperare cu Ministerul Sănătății sunt misiuni umanitare, finanțate de la bugetul de stat și nu fac obiectul zborurilor comerciale.

1.8 Starea actuală a platformei este precară, prezentând denivelări și gropi și necesită instalarea sistemului de balizaj utilizat de către piloți, obligatoriu pentru o aterizare în siguranță.

2. Obiectul Acordului de asociere

Executarea de către Spitalul Județean de Urgență Alba Iulia a lucrărilor de reabilitare a unei platforme de aterizare/decolare a elicopterelor în situații de urgențe medicale și a căilor de acces din incinta Colegiului Militar Liceal „Mihai Viteazul” Alba Iulia și folosința în comun de către Colegiul Militar Liceal „Mihai Viteazul” Alba Iulia și Spitalul Județean de Urgență Alba Iulia și pentru misiuni SMURD, cu respectarea reglementărilor specifice atât ale Inspectoratului General de Aviație, cât și ale Ministerului Apărării Naționale, pentru aterizarea și decolarea elicopterelor în situații de urgențe medicale.

3. Durata acordului

Acordul de asociere se încheie pe o perioadă de 10 ani.

4. Responsabilități

4.1 Colegiul Militar Liceal „Mihai Viteazul” Alba Iulia:

(1) Pune la dispoziția Inspectoratului General de Aviație și Spitalul Județean de Urgență Alba Iulia terenul aferent platformei și căile de acces din incinta unității, având coordonatele la centru N46°04'27"/E023°33'13", pentru aterizarea și decolarea elicopterelor, precum și pentru accesul ambulanțelor, în situații de urgențe medicale.

(2) Întrerupe orice activitate care se desfășoară pe terenul de sport/stadion pe timpul aterizării, staționării, afluirii ambulanțelor și decolării elicopterelor.

(3) Aprobă accesul ambulanțelor în incinta unității, pentru preluarea sau predarea pacientului de la/elicopter.

(4) Asigură un perimetru de siguranță în jurul aeronavei și ambulanței prin

restricționarea accesului terțelor persoane.

(5) Informează Centrul Operațional al Inspectoratului General de Aviație sau comandantul de echipaj, atunci când se solicită aprobare de aterizare, dacă din diverse motive terenul de sport/stadionul este indisponibil.

(6) Anunță agenții de pază atât despre aterizare și comunicarea datelor de zbor, cât și despre asigurarea perimetrului de siguranță în jurul elicopterului și ambulanței, pe toată perioada staționării.

4.2 Inspectoratul General de Aviație

Prin grija comandantului de echipaj, a dispecheratului SMURD Mureș sau a Centrului Operațional al Inspectoratului General de Aviație, anunță din timp ofițerul de serviciu al Colegiului Militar Liceal „Mihai Viteazul” Alba Iulia despre misiunea ce urmează a fi executată, pentru obținerea aprobării, comunicând:

- a) ora estimată de aterizare;
- b) tipul, numărul de înmatriculare și culoarea elicopterului;
- c) numărul aprobării de zbor (referința) alocat misiunii;
- d) numărul pacienților aflați la bord sau al celor care urmează să fie îmbarcați, în cazul preluării acestora de la ambulanță;
- e) gradul și numele comandantului de echipaj;
- f) alte date ce pot fi utile.

4.3 Spitalul Județean de Urgență Alba Iulia

Asigură resursele financiare și execută lucrările de reabilitare a unei platforme de aterizare/decolare a elicopterelor în situații de urgențe medicale și a căilor de acces din incinta Colegiului Militar Liceal „Mihai Viteazul” Alba Iulia, potrivit devizului estimativ de lucrări în valoare de 200 000 lei, anexa 1 la prezentul Acord de asociere.

5. Modalități de comunicare în timpul misiunilor umanitare

Schimbul de date și informații referitoare la misiunile umanitare se realizează telefonic între comandantul de echipaj, dispecheratul SMURD Mureș, Centrul Operațional al Inspectoratului General de Aviație, Spitalul Județean de Urgență Alba Iulia și ofițerul de serviciu al Colegiului Militar Liceal „Mihai Viteazul” Alba Iulia utilizând numerele de telefon prevăzute în anexa 2 la prezentul Acord de asociere.

6. Dispoziții finale

5.1 Prezentul Acord de asociere poate fi modificat și/sau completat ori de câte ori este necesar, cu acordul părților.

5.2 Prezentul Acord de asociere a fost întocmit în trei exemplare, câte unul pentru fiecare parte și intră în vigoare după aprobare, respectiv la data de

**Inspector general al
INSPECTORATUL GENERAL DE AVIAȚIE
Colonel DOREL GRĂDINARU**

**Comandant al COLEGIUL MILITAR LICEAL
„MIHAI VITEAZUL” ALBA IULIA
Colonel MARCEL DOMȘA**

**SPITALUL JUDEȚEAN DE URGENȚĂ ALBA IULIA
MANAGER
Ec. COȘARCĂ NICOLETA**