

**PROIECT AL ORDINII DE ZI**

pentru ședința ordinară a Consiliului Județean Alba din data de 25 aprilie 2013, ora 11<sup>00</sup>

1. Proiect de hotărare privind includerea unor bunuri în Inventarul proprietății private a Județului Alba și aprobarea concesiunii acestora către S.C. APA-CTTA S.A.

**Inițiator: Dumitrel Ion, președintele Consiliului Județean Alba**

2. Proiect de hotărare privind completarea Inventarului bunurilor care aparțin domeniului public al Județului Alba.

**Inițiator: Dumitrel Ion, președintele Consiliului Județean Alba**

3. Proiect de hotărare privind însușirea documentației tehnice cadastrale pentru înscrierea dreptului de proprietate privată a Județului Alba asupra imobilului situat în orașul Câmpeni, Str. Gării nr. 17 A, în care funcționează Secția de producție a S.C. „Drumuri și Poduri Locale Alba” S.A.

**Inițiator: Dumitrel Ion, președintele Consiliului Județean Alba**

4. Proiect de hotărare privind aprobarea închirierii de către Spitalul Județean de Urgență Alba Iulia a unei suprafețe de teren de 30 mp din imobilul situat administrativ în Municipiul Alba Iulia, Bd. Revoluției nr. 23, Județul Alba, în vederea amplasării unui spațiu comercial.

**Inițiator: Dumitrel Ion, președintele Consiliului Județean Alba**

5. Proiect de hotărare privind aprobarea închirierii unor bunuri-spații în suprafața utilă totală de 40 mp, situate la etajul doi al imobilului din Municipiul Alba Iulia, Str. Basarabiei nr. 5 A, proprietate privată a Județului Alba.

**Inițiator: Dumitrel Ion, președintele Consiliului Județean Alba**

6. Proiect de hotărare privind modificarea și completarea Art. 1 al Hotărârii Consiliului Județean Alba nr. 46/2013.

**Inițiator: Dumitrel Ion, președintele Consiliului Județean Alba**

7. Proiect de hotărare privind aprobarea încadrării din categoria funcțională de drum comunal a DC 222: Cenade-limita Județul Sibiu (Broșteni), aparținând Comunei Cenade, în categoria funcțională de drum județean, cu indicativul DJ 141 E.

**Inițiator: Dumitrel Ion, președintele Consiliului Județean Alba**

8. Proiect de hotarare privind insusirea proiectului de revizuire a Stemei Judetului Alba.

**Inițiator: Dumitrel Ion, președintele Consiliului Județean Alba**

9. Proiect de hotarare privind aprobarea aderarii Consiliului Județean Alba la Uniunea Nationala a Consiliilor Judetene din Romania.

**Inițiator: Dumitrel Ion, președintele Consiliului Județean Alba**

10. Proiect de hotarare privind modificarea Statului de functii al Directiei Publice Comunitare de Evidenta a Persoanelor Alba.

**Inițiator: Dumitrel Ion, președintele Consiliului Județean Alba**

11. Proiect de hotarare privind modificarea Organigramei si a Statului de functii ale Spitalului Judetean de Urgenta Alba Iulia.

**Inițiator: Dumitrel Ion, președintele Consiliului Județean Alba**

12. Proiect de hotarare privind aprobarea asocierii Judetului Alba prin Consiliul Judetean Alba in vederea constituirii „Asociatiei Centrul de Initiative pentru Economia Sociala”.

**Inițiator: Dumitrel Ion, președintele Consiliului Județean Alba**

13. Proiect de hotarare privind aprobarea Actului aditional nr.2 la Acordul de parteneriat pentru implementarea proiectului „Incluziune sociala si pe piata muncii prin intreprinderi sociale”

**Inițiator: Dumitrel Ion, președintele Consiliului Județean Alba**

14. Proiect de hotarare privind aprobarea conturilor de executie ale bugetului local al Judetului Alba, bugetului creditelor interne si bugetelor institutiilor publice si activitatilor finantate integral sau partial din venituri proprii si subventii, pentru trimestrul I al anului 2013.

**Inițiator: Dumitrel Ion, președintele Consiliului Județean Alba**

15. Proiect de hotarare pentru modificarea Hotararii Consiliului Judetean Alba nr. 142/23.08.2012 privind stabilirea de taxe locale si tarife datorate bugetului general al Judetului Alba, in anul 2013, cu modificarile si completarile ulterioare.

**Inițiator: Dumitrel Ion, președintele Consiliului Județean Alba**

16. Proiect de hotarare privind aprobarea conturilor de executie ale bugetului local al Judetului Alba, bugetului creditelor interne si bugetelor institutiilor publice si activitatilor finantate integral sau partial din venituri proprii, pe anul 2012.

**Inițiator: Dumitrel Ion, președintele Consiliului Județean Alba**

17. Proiect de hotarare privind garantarea de catre Consiliul Judetean Alba a unei finantari rambursabile contractate de S.C. APA CTTA S.A., pentru realizarea unor obiective de investitii de interes local.

**Inițiator: Dumitreț Ion, președintele Consiliului Judetean Alba**

18. Raport privind situatia gestionarii bunurilor care apartin Judetului Alba, pe anul 2012.

19. Întrebări, interpelari, declarații politice.

**PREȘEDINTE,**

Ion Dumitreț



## PROIECT DE HOTĂRÂRE

privind includerea unor bunuri în Inventarul proprietății private a județului Alba și aprobarea  
concesionării acestora către S.C. APA-CTTA S.A.

Consiliul Județean Alba întrunit în ședință ordinară în data de 25 aprilie 2013;

Luând în dezbateri:

- Expunerea de motive la proiectul de hotărâre privind includerea unor bunuri în Inventarul proprietății private a județului Alba și aprobarea concesionării acestora către S.C. APA-CTTA S.A.;
- Raportul de specialitate nr. 5168/12.04.2013 al Direcției relații publice și informatică la proiectul de hotărâre privind includerea unor bunuri în Inventarul proprietății private a județului Alba și aprobarea concesionării acestora către S.C. APA-CTTA S.A.;
- Adresa Asociației de Dezvoltare Intercomunitară „APA ALBA” nr. 2942/04.03.2013, înregistrată la Consiliul Județean Alba sub nr. 4578/03.04.2013.

Având în vedere prevederile:

- Art. 91-(1) lit. c) și (4), lit. a) și art. 123-(1) din Legea administrației publice locale nr.215/2001, republicată, cu modificările și completările ulterioare;
- Hotărârii Consiliului Județean Alba nr. 92/2008 privind delegarea serviciului de alimentare cu apă și de canalizare către Societatea Comercială APA-CTTA S.A.;
- Contractului de delegare a gestiunii serviciilor publice de alimentare cu apă și de canalizare nr. 1968-12770/2008.

În temeiul art. 97 și art. 115-(1), lit. c) din Legea administrației publice locale nr.215/2001, republicată, cu modificările și completările ulterioare, adoptă prezenta:

## HOTĂRÂRE

**Art. 1.** Se aprobă includerea în Inventarul proprietății private a județului Alba, a bunurilor achiziționate de către S.C. APA-CTTA S.A. din Fondul de Întreținere, Înlocuire Dezvoltare, cuprinse în anexa - parte integrantă a prezentei hotărâri.

**Art. 2.** Bunurile menționate la art. 1 din prezenta hotărâre, se concesionează către Societatea Comercială APA-CTTA S.A..

Art. 3. Redevența, recalculată, pentru toate bunurile din domeniul privat al județului Alba, concesionate către S.C. APA-CTTA S.A., este în valoare de 28.732,89 lei/lună.

Art. 4. Direcția relații publice și informatică și Direcția de dezvoltare și bugete vor duce la îndeplinire prevederile prezentei hotărâri.

Prezenta hotărâre se publică în Monitorul Oficial al Județului Alba, se înaintează și se comunică:

- Instituției Prefectului - Județul Alba;
- Asociației de Dezvoltare Intercomunitară „APA ALBA”;
- Societății Comerciale APA-CTTA S.A.;
- Direcțiilor din aparatul de specialitate al Consiliului Județean Alba.

PREȘEDINTE,  
Ion DUMITREL



Avizat,  
SECRETARUL JUDEȚULUI ALBA  
Mariana HURBEAN

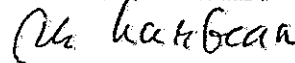

Înregistrat sub nr. 64

Alba Iulia, 12 aprilie 2013

Anexa

la Proiectul de Hotărâre a Consiliului Județean Alba  
nr. 64 din 12 aprilie 2013

**LISTA**

**CU BUNURILE ACHIZIȚIONATE DE CĂTRE S.C. APA-CTTA S.A.  
DIN FONDUL DE ÎNTREȚINERE, ÎNLOCUIRE, DEZVOLTARE,  
CARE SE CUPRIND ÎN DOMENIUL PRIVAT AL JUDEȚULUI ALBA**

<b>Nr. crt.</b>	<b>Denumire mijloc fix</b>	<b>U.M.</b>	<b>Cant.</b>	<b>Preț Unitar [lei]</b>	<b>Valoare Inventar [lei]</b>
1	Laptop ASUS G75VX	Buc.	4	4.708,72	18.834,88
2	Calculator cu licența WIN SPI	Buc.	6	2.992,05	17.952,30
3	NOTEBOOK ASUS	Buc.	1	6.261,29	6.261,29
4	Calculator PC cu licență	Buc.	2	3.337,70	4.675,40
5	Calculator cu licență + licență AUTOCAD	Buc.	1	10.699,40	10.699,40
<b>TOTAL:</b>					<b>58.423,27</b>

**EXPUNERE DE MOTIVE**

**la proiectul de hotărâre privind includerea unor bunuri în Inventarul proprietății private a județului Alba și aprobarea concesiunii acestora către S.C. APA-CTTA S.A.**

În trimestrul întâi al anului 2013, Societatea Comercială APA-CTTA S.A. a achiziționat din Fondul de Întreținere, Înlocuire, Dezvoltare (I.I.D.), mijloace fixe în valoare de 58.423,27 lei.

Mijloacele fixe achiziționate, după natura lor, fac parte din categoria bunurilor care aparțin domeniului privat al județului Alba, iar după uz, trebuie concesionate Operatorului regional de apă, S.C. APA-CTTA S.A..

Pentru fiecare bun achiziționat și apoi concesionat Societății Comerciale APA-CTTA S.A., se stabilește o redevență lunară.

În acest sens, potrivit Catalogului aprobat prin H.G. nr. 2139/2004, pentru bunurile de mai sus, a rezultat o redevență în valoare de 1.217,12 lei/lună, calculată în funcție de durata normală de funcționare a acestora.

Redevența, recalculată, care urmează să fie achitată lunar de către S.C. APA-CTTA S.A., pentru toate mijloacele fixe deținute în prezent, în concesiune, este de 28.732,89 lei/lună.

Prin proiectul de hotărâre, propun ca bunurile achiziționate, să fie incluse în domeniul privat al județului Alba și concesionate Operatorului regional de apă, încheindu-se Act adițional la Contractul de delegare a gestiunii serviciilor publice de alimentare cu apă și de canalizare nr. 1968-12770/2008.

Având în vedere cele expuse mai sus, în temeiul art. 38 -- (1) din Regulamentul de organizare și funcționare al Consiliului Județean Alba, inițiez proiectul de hotărâre înregistrat sub nr. 64 din 12 aprilie 2013.

PREȘEDINTE  
Ion DUMITREL



ROMÂNIA  
JUDEȚUL ALBA  
CONSILIUL JUDEȚEAN  
DIRECȚIA RELAȚII PUBLICE ȘI INFORMATICĂ

Nr. 5168/12.04.2013

**RAPORT**

**la proiectul de hotărâre privind includerea unor bunuri în Inventarul proprietății private a județului Alba și aprobarea concesiunii acestora către S.C. APA-CTTA S.A.**

În trimestrul I al anului 2013, după cum transmite Asociația de Dezvoltare Intercomunitară „APA ALBA” prin adresa nr. 2942/04.03.2013, înregistrată la Consiliul Județean Alba sub nr. 4578/03.04.2013, Societatea Comercială APA-CTTA S.A. a achiziționat mijloace fixe, în valoare de 58.423,27 lei.

Mijloacele fixe achiziționate, după natura lor, fac parte din categoria bunurilor care aparțin domeniului privat al județului Alba, iar după uz, trebuie concesionate Operatorului regional de apă, S.C. APA -CTTA S.A..

Pentru fiecare bun achiziționat, care se concesionează Operatorului regional, trebuie stabilită redevența lunară, reprezentând amortizarea calculată în funcție de durata normală de funcționare, prevăzută în H.G. nr. 2139/2004 pentru aprobarea Catalogului privind clasificarea și duratele normale de funcționare a mijloacelor fixe.

Ultima completare a Inventarului bunurilor care alcătuiesc domeniul privat al județului Alba, a fost în luna februarie 2013, cu mijloace fixe, achiziționate de S.C. APA-CTTA S.A. din fondul I.I.D, în valoare de 12.260 lei.

În acest sens, redevența recalculată în luna februarie 2013, pentru toate bunurile din domeniul privat al județului Alba, concesionate către S.C. APA-CTTA S.A., a fost de 27.515,77 lei/lună, valabilă până la o nouă completare a domeniului privat, cu mijloace fixe achiziționate de S.C. APA-CTTA S.A.

Pentru recalcularea noii redevențe, potrivit Catalogului aprobat prin H.G. nr. 2139/2004, pentru bunurile achiziționate în trimestrul I al anului 2013, a rezultat o redevență în valoare de 1.217,12 lei/lună, la nivelul lunii aprilie 2013.



Totalizând redevența din luna februarie 2013, cu cea calculată la nivelul lunii aprilie 2013, rezultă „redevența recaiculată”, pe care trebuie s-o achite lunar S.C. APA-CTTA S.A. pentru toate mijloacele fixe, proprietate privată a județului Alba, pe care le are în concesiune și care este de 28.732,89 lei/lună, valabilă până la o nouă completare a domeniului privat, cu mijloace fixe achiziționate de S.C. APA-CTTA S.A..

Concesionarea bunurilor menționate, către Societatea Comercială APA -CTTA S.A. se va realiza prin Act adițional, întocmit de Asociația de Dezvoltare Intercomunitară „APA ALBA”, care modifică Anexa nr. 2 la Contractul de delegare a gestiunii serviciilor publice de alimentare cu apă și de canalizare nr. 1968-12770/2008.

Proiectul de hotărâre întocmit în considerarea aspectelor mai sus menționate și a dispozițiilor art. 91 – (1), lit. c), art. 91 – (4), lit. a) și ale art. 123-(1) din Legea administrației publice locale nr.215/2001, republicată, potrivit căruia consiliul județean îndeplinește atribuții privind gestionarea patrimoniului județului și hotărăște concesionarea bunurilor proprietate privată a județului, în condițiile legii, va completa Inventarul bunurilor care aparțin domeniului privat al județului Alba cu mijloacele fixe achiziționate din fondul I.I.D în trimestrul I al anului 2013, iar concesionarea acestora către S.C. APA-CTTA S.A., va permite Operatorului regional, să realizeze o mai bună gestionare a serviciilor publice de alimentare cu apă și de canalizare, la nivelul județului Alba.

DIRECTOR EXECUTIV

Ioan BODEA



DAB  
26

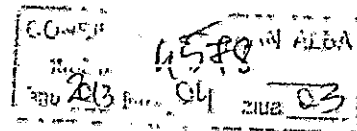

ROMANIA  
JUDETUL ALBA  
ASOCIATIA APA ALBA

Alba Iulia, Str. Piata Iuliu Maniu, Nr. 14, Tel/fax: 0258-815056.

E-mail: asocitiapaalba@yahoo.com

Nr. 2342/09 03: 2013

Catre:

Consiliul Judetean Alba

In atentia domnului Presedinte Ion Dumitrel

Va transmitem mai jos lista cu bunurile achizitionate si receptionate conform programului de investitii din Fondul IID - 2013:

Nr. Crt.	Denumire	Buc.	Pret unitar	Valoarea de inventar
	<b>MIJLOACE FIXE</b>			
1	Laptop ASUS G75VX	4	4708,72	18834,88
2	Calculator cu licenta WIN SP1	6	2992,05	17952,30
3	NOTEBOOK ASUS	1	6261,29	6261,29
4	Calculator PC + licenta	2	2337,70	4675,40
5	Calculator + Lic. + Lic. AUTOCAD	1	10699,40	10699,40
	<b>TOTAL</b>			<b>58423,27</b>
	<b>OBIECTE DE INVENTAR</b>			
1	Multifunctional BROTHER	1	604,45	606,45
2	Multifunctional BROTHER	1	571,22	571,22
	<b>TOTAL</b>			<b>1175,67</b>

Va rugam a emite o Hotarare a Consiliului Judetean Alba prin care aceste bunuri sa fie cuprinse in domeniul privat al Judetului si transmiterea lor in folosinta Operatorului Regional S.C. APA CTTA S.A., pe durata Contractului de delegare a gestiunii in vederea realizarii Serviciilor publice de alimentare cu apa si de canalizare.

Anexat va transmitem cate un exemplar din documentele de achizitie si receptie

Va rugam a ne transmite un exemplar din HCJ in vederea intocmirii Actului Additional la Contractul de delegare a gestiunii a serviciilor publice de alimentare cu apa si de canalizare.

Cu stima,

Director Executiv

Besoiu Ioan

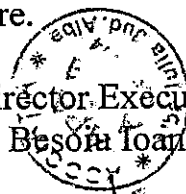

**PROIECT DE HOTĂRÂRE**

**privind completarea Inventarului bunurilor care aparțin domeniului public al județului Alba**

Consiliul Județean Alba întrunit în ședință ordinară în data de 25 aprilie 2013;

Luând în dezbatere:

- Expunerea de motive la proiectul de hotărâre privind completarea Inventarului bunurilor care aparțin domeniului public al județului Alba;
- Raportul de specialitate nr. 5169/12.04.2013 al Direcției relații publice și informatică la proiectul de hotărâre privind completarea Inventarului bunurilor care aparțin domeniului public al județului Alba.

Văzând:

- Procesul verbal de recepție la terminarea lucrărilor nr. 11395/2012, privind lucrarea "Consolidare pod pe DJ 750C peste Râul Arieș, km 0+500, localitatea Sălciua, Județul Alba".

Având în vedere prevederile:

- Art. 91-(1) lit. c), art. 119 și art. 120 din Legea administrației publice locale nr. 215/2001, republicată, cu modificările și completările ulterioare;
- Art. 21 din Legea nr. 213/1998 privind proprietatea publică și regimul juridic al acesteia, cu modificările și completările ulterioare;
- Hotărârii Guvernului României nr. 548/1999 privind aprobarea Normelor tehnice pentru întocmirea inventarului bunurilor care alcatuiesc domeniul public al comunelor, orașelor, municipiilor și județelor.

În temeiul art. 97 și art. 115 - (1), lit. c) din Legea administrației publice locale nr. 215/2001, republicată, cu modificările și completările ulterioare, adoptă prezenta:

## HOTĂRÂRE

**Art. 1.** Se aprobă completarea Inventarului bunurilor care aparțin domeniului public al județului Alba, la poziția cu nr. crt. 200, cu bunul imobil, având datele de identificare prezentate în anexa - parte integrantă a prezentei hotărâri.

**Art. 2.** Direcția relații publice și informatică și Direcția de dezvoltare și bugete vor duce la îndeplinire prevederile prezentei hotărâri.

Prezenta hotărâre se publică în Monitorul Oficial al Județului Alba, se înaintează și se comunică:

- Instituției Prefectului - Județul Alba;
- Direcțiilor din aparatul de specialitate al Consiliului Județean Alba.

PREȘEDINTE,  
Ion DUMITREL



Avizat,  
SECRETARUL JUDEȚULUI ALBA  
Mariana HURBEAN

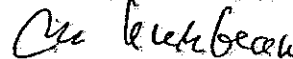

Înregistrat sub nr. 65

Alba Iulia, 12 aprilie 2013

Anexa  
la Proiectul de Hotărâre a Consiliului Județean Alba

nr. 65 din 12.04.2013

**DATELE DE IDENTIFICARE**  
**ALE BUNULUI IMOBIL CARE SE CUPRINDE LA POZIȚIA CU NR. CRT. 200 ÎN**  
**INVENTARUL BUNURILOR CARE APARTIN DOMENIULUI PUBLIC AL JUDEȚULUI ALBA**

Secțiunea I Bunuri imobile						
Nr. Crt.	Codul de Clasificare	Denumirea Bunului	Elementele de identificare	Anul dobândirii sau, după caz, al dării în folosință	Valoarea de inventar -lei -	Situația juridică actuală
200.		Pod pe DJ 750C, peste Râul Arieș, km 0+500, localitatea Sălciua	Amplasat în localitatea Sălciua de Sus, pe drumul județean DJ 750C, km 0+500. Traversează Râul Arieș, realizând legătura drumului național DN 75, situat pe malul stâng al râului Arieș, cu drumul județean DJ 1071 Aiud – Râmeț – Mogoș – Abrud. Construit din beton armat precomprimat, podul are trei deschideri de 18 m, realizând o suprastructură cu lungime de 54,10 m, inclusiv zidurile de gardă. Podul este drept și poziționat în aliniament și palier, nu are trotuare, iar carosabilul de 4,30 m, este încadrat de grinzile de parapet cu lățimea de 40 cm, pe care sunt fixate parapetele pietonale. Parapetele pietonale sunt metalice, mâna curentă și stâlpișorii fiind realizați din țevă rotundă.	2012	1.052.363,13	Domeniul public al județului Alba

Romania  
Judetul Alba  
Consiliul Judetean  
Nr. 11.395 / 07.09.2012

## PROCES VERBAL DE RECEPTIE LA TERMINAREA LUCRARILOR.

Privind lucrarea: "Consolidare Pod pe DJ750C peste Raul Aries, km 0+500.00, localitatea Salciua, Judetul Alba", executata in cadrul contractului nr. 9020 din 14.07.2011 si a actului aditional nr.1 si nr.2 la contractul de executie nr.9020/14.07.2011, incheiat intre S.C. NEWAMPORT COMPANI S.R.L. si Consiliul Judetean Alba.

1.Lucrarile au fost executate in baza autorizatiei nr.26, eliberata de Consiliul Judetean Alba, la data de 04.07.2011.

2.Comisia de receptie si-a desfasurat activitatea in intervalul 07.09.2012, fiind formata din:

Presedinte: Roman Florin- vicepresedinte, Consiliul Judetean Alba;

Membri: ing.Popescu Dan- director executiv, Consiliul Judetean Alba ;

ing.Maier Sorin- consilier, Serviciul de administrare a drumurilor judetene ;

ing. Pohontiu Sebastian- consilier, Serviciul de administrare a drumurilor judetene;

Lombrea Vasile-primarul comunei Salciua

Secretar: ing.Todoran Paul Silviu - diriginte de santier

3.Au mai participat la receptie:

- ing. Sorinel Szosz - SC Drumuri S.R.L.

- ing. Ghibu Lorin - SC Newamport Compani SRL

4. Constatari ale comisiei de receptie:

4.1.Din documentatia scrisa si desenata necesara a fi prezentata au lipsit sau sunt incomplete piesele cuprinse in lista anexa nr.1.

4.2. Cantitatile de lucrari cuprinse in lista anexa nr.2 nu au fost executate.

4.3. Lucrarile cuprinse in lista nr.3 nu respecta prevederile proiectului.

5. Comisia de receptie, in urma constatarilor facute, propune:

Admiterea ~~DA/NU~~ receptiei la terminarea lucrarilor a obiectivului " Consolidare Pod pe DJ750C peste Raul Aries, km 0+500.00, localitatea Salcuiua, Judetul Alba".

Valoarea lucrarilor executate este de 779.683,09 lei, la care se adauga T.V.A. in valoare de 187.123,94 lei.

6. Comisia de receptie motiveaza propunerea facuta prin:

- respectarea documentelor tehnice si a normativelor in vigoare

7. Comisia de receptie recomanda urmatoarele:

- respectarea si exploatarea conform normativelor in vigoare

8. Prezentul proces verbal, continand 2 pagini si ... anexe numerotate, cu un total de 2 file, a fost incheiat astazi 07.09.2012 la sedinta Comisiei Salcuiua in ... 3..... exemplare.

Comisia de receptie:

Presedinte : Florin Roman

Secretar : ing. Todoran Paul Silviu

Membri: ing. Popescu Dan

ing. Maier Sorin

ing. Pohontiu Sebastian

Lombrea Vasile

Invitati : ing. Corol S2002 - SC Drumuri SRL

Constructor,

ing. Ghibo Loredana - SC Drumuri SRL

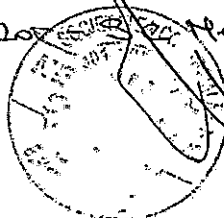
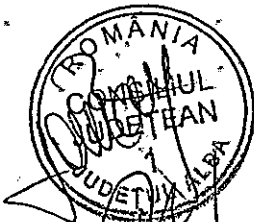

**EXPUNERE DE MOTIVE**

**la proiectul de hotărâre privind completarea Inventarului bunurilor care aparțin domeniului public al județului Alba**

Prin Procesul verbal nr. 11395/2012, s-au recepționat lucrările la obiectivul de investiții "Consolidare pod pe DJ 750C peste Râul Arieș, km 0+500, localitatea Sălciua, Județul Alba", valoarea totală a lucrărilor de reparații, ridicându-se la suma de 1.052.363,13 lei.

Podul menționat, traversează Râul Arieș și este amplasat pe drumul județean DJ 750C, la km 0+500, în localitatea Sălciua de Sus, Județul Alba, realizând legătura între drumul național DN 75, situat pe malul stâng al râului Arieș și drumul județean DJ 107I Aiud – Râmeț – Mogoș – Abrud.

Se impune cuprinderea în Inventarul bunurilor care aparțin domeniului public al județului Alba, a acestui obiectiv, împreună cu valoarea totală a lucrărilor de reparații.

Ținând seama de cele menționate, propun aprobarea completării Inventarului bunurilor care aparțin domeniului public al județului Alba, la poziția cu nr. crt. 200, cu bunul imobil „Pod pe DJ 750C, peste Râul Arieș, km 0+500, localitatea Sălciua”.

Având în vedere cele expuse mai sus, în temeiul art. 38 – (1) din Regulamentul de organizare și funcționare al Consiliului Județean Alba, inițiez proiectul de hotărâre înregistrat sub nr. 65 din 12 aprilie 2013.

PREȘEDINTE  
Ion DUMITREL





ROMÂNIA  
JUDEȚUL ALBA  
CONSILIUL JUDEȚEAN  
DIRECȚIA RELAȚII PUBLICE ȘI INFORMATICĂ

Nr. 5169/12.04.2013

**RAPORT**

**la proiectul de hotărâre privind completarea Inventarului bunurilor care aparțin domeniului public al județului Alba**

Pe drumul județean DJ 750C, la km 0+500, în localitatea Sălciua de Sus, Județul Alba, este amplasat podul care traversează Râul Arieș, realizând legătura drumului național DN 75, situat pe malul stâng al râului Arieș, cu drumul județean DJ 107I Aiud – Râmeț – Mogoș – Abrud.

Construit din beton armat precomprimat, podul are trei deschideri de 18 m, realizând o suprastructură cu lungime de 54,10 m, inclusiv zidurile de gardă. Podul este drept și poziționat în aliniament și palier, nu are trotuare, iar carosabilul de 4,30 m, este încadrat de grinzile de parapet cu lățimea de 40 cm, pe care sunt fixate parapetele pietonale. Parapetele pietonale sunt metalice, mâna curentă și stâlpișorii fiind realizați din țeavă rotundă.

Prin Procesul verbal nr. 11395/2012, s-au recepționat lucrările la obiectivul de investiții "Consolidare pod pe DJ 750C peste Râul Arieș, km 0+500, localitatea Sălciua, Județul Alba", valoarea totală a lucrărilor de reparații, ridicându-se la suma de 1.052.363,13 lei.

Ținând seama de cele menționate, se impune cuprinderea acestui bun imobil în Inventarul bunurilor care aparțin domeniului public al județului Alba, împreună cu valoarea totală a lucrărilor de reparații.

În acest sens, se propune aprobarea completării Inventarului bunurilor care aparțin domeniului public al județului Alba, la poziția cu nr. crt. 200, cu bunul imobil „Pod pe DJ 750C, peste Râul Arieș, km 0+500, localitatea Sălciua.”

Proiectul de hotărâre inițiat în considerarea aspectelor mai sus menționate precum și a dispozițiilor art. 91-(1) lit. c) din Legea administrației publice locale nr. 215/2001, republicată, cu modificările și completările ulterioare potrivit cărora consiliul județean îndeplinește atribuții privind gestionarea patrimoniului județului, va permite cuprinderea acestui bun imobil în Inventarul bunurilor care aparțin domeniului public al județului Alba, în conformitate cu lucrările de investiții realizate.

DIRECTOR EXECUTIV  
Ioan BODEA

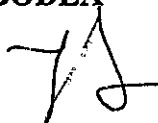

## PROIECT DE HOTĂRÂRE

privind însușirea documentației tehnice cadastrale pentru înscrierea dreptului de proprietate privată a județului Alba, asupra imobilului situat în orașul Câmpeni, str. Gării nr. 17A, în care funcționează Secția de producție a S.C. "Drumuri și Poduri Locale Alba" S.A.

Consiliul Județean Alba întrunit în ședință ordinară în data de 25 aprilie 2013;

Luând în dezbatere:

- Expunerea de motive la proiectul de hotărâre privind însușirea documentației tehnice cadastrale pentru înscrierea dreptului de proprietate privată a județului Alba, asupra imobilului situat în orașul Câmpeni, str. Gării nr. 17A, în care funcționează Secția de producție a S.C. "Drumuri și Poduri Locale Alba" S.A.;
- Raportul de specialitate nr. 5170/12.04.2013 al Direcției Relații publice și informatică la proiectul de hotărâre privind însușirea documentației tehnice cadastrale pentru înscrierea dreptului de proprietate privată a județului Alba, asupra imobilului situat în orașul Câmpeni, str. Gării nr. 17A, în care funcționează Secția de producție a S.C. "Drumuri și Poduri Locale Alba" S.A.;
- Documentația tehnică cadastrală "Expertiză tehnică topografică de identificare, amplasament și delimitarea imobilului situat în Orașul Câmpeni, înscris în Cartea Funciară nr. 70230 Sohodol", realizată de domnul Ioan MUNTEAN, înregistrată la Consiliul Județean Alba sub nr. 5165/12.04.2013.

Având în vedere prevederile:

- Art. 91-(1) lit. c) și art. 119, din Legea administrației publice locale nr.215/2001, republicată, cu modificările și completările ulterioare;
- Legii nr. 7/1996 a cadastrului și publicității imobiliare, republicată, cu modificările și completările ulterioare;
- Ordinului nr. 634/2006 al directorului general al Agenției Naționale de Cadastru și Publicitate Imobiliară pentru aprobarea Regulamentului privind conținutul și modul de întocmire a documentațiilor cadastrale în vederea înscrierii în cartea funciară, modificat și completat prin Ordinul 785/2011 al directorului general al Agenției Naționale de Cadastru și Publicitate Imobiliară.

În temeiul art. 97 și art.115-(1), lit. c) din Legea administrației publice locale nr.215/2001, republicată, cu modificările și completările ulterioare, adoptă prezenta:

## HOTĂRÂRE

**Art.1.** Se însușește documentația tehnică cadastrală pentru înscrierea în Cartea Funciară a dreptului de proprietate privată a județului Alba, asupra imobilului situat în orașul Câmpeni, str. Gării nr. 17A, în care funcționează Secția de producție a S.C. "Drumuri și Poduri Locale Alba" S.A., potrivit anexei – parte integrantă a prezentei hotărâri.

Art.2. Se aprobă parcelarea bunului imobil, înscris în C.F. nr. 70230 Sohodol, provenită din conversia de pe hârtie a C.F. nr. 3934 Sohodol, sub nr. top 8718/2/2 și 8719/2/2, cu categoria de folosință "curți-construcții", în suprafață de 5.493 mp, în două loturi, după cum urmează :

- Lotul nr. 1 – cu categoria de folosință "curți-construcții", în suprafață de 1.351 mp, identificat cu nr. top. nou 8718/2/2/1 și 8719/2/2/1;
- Lotul nr. 2 – cu categoria de folosință "curți-construcții", în suprafață de 4.142 mp, identificat cu nr. top. nou 8718/2/2/2 și 8719/2/2/2, pe care sunt edificate un număr de șase clădiri, având suprafața totală construită de 356 mp.

Art. 3. Se aprobă înscrierea construcțiilor pe terenul aferent lotului nr. 2, după cum urmează:

- a) corp de clădire C1 - "Sediu administrativ P+1E", având suprafața construită de 119 mp;
- b) corp de clădire C2 - "Atelier mecanic P", având o suprafață construită de 97 mp.
- c) corp de clădire C3 - "Casa poarta P", având suprafața construită de 5 mp.
- d) corp de clădire C4 - "Birouri și Magazii P", având suprafața construită de 83 mp.
- e) corp de clădire C5 - "Grup sanitar P", având suprafața construită de 22 mp.
- f) corp de clădire C6 - "Magazie P", având suprafața construită de 30 mp.

Art. 4. Se stabilește regimul juridic de bun proprietate privată a județului Alba, asupra terenului aferent lotului nr. 2, indentificat la art. 2 din prezenta hotărâre.

Art. 5. Se solicită Biroului de Cadastru și Publicitate Imobiliară. Câmpeni, înscrierea operațiunii de dezmembrare, potrivit art. 2 din prezenta hotărâre, precum și înscrierea în Cartea Funciară a dreptului proprietate în favoarea domeniului privat al județului Alba asupra terenului aferent lotului nr. 2 și a dreptului proprietate în favoarea Societății Comerciale "Drumuri și Poduri Locale Alba" S.A., asupra construcțiilor înscrise pe terenul aferent lotului nr. 2;

Art. 6. Direcția Relații publice și informatică va duce la îndeplinire prevederile prezentei hotărâri.

Prezenta hotărâre se publică în Monitorul Oficial al Județului Alba, se înaintează și se comunică :

- Instituției Prefectului - Județul Alba;
- Consiliului Local al orașului Câmpeni;
- Societății Comerciale "Drumuri și Poduri Locale Alba" S.A.;
- Direcțiilor din aparatul de specialitate al Consiliului Județean Alba.

PREȘEDINTE  
Ion DUMITREL

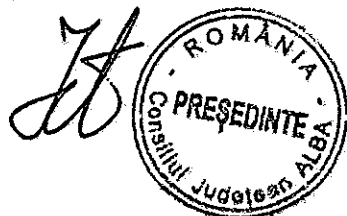

Avizat,  
SECRETARUL JUDEȚULUI ALBA  
Mariana HURBEAN

*Mariana Hurbean*

Înregistrat sub nr. 66

Alba Iulia, 12 aprilie 2013

EXPUNERE DE MOTIVE

la proiectul de hotărâre privind însușirea documentației tehnice cadastrale pentru înscrierea dreptului de proprietate privată a județului Alba, asupra imobilului situat în orașul Câmpeni, str. Gării nr. 17A, în care funcționează Secția de producție a S.C. "Drumuri și Poduri Locale Alba" S.A.

Prin Hotărârea Consiliului județean Alba nr. 9/1994, asupra Regiei autonome „Drumuri și poduri locale” Alba s-au aplicat unele măsuri de restructurare a activității potrivit Ordonanței Guvernului României nr. 15/1993.

În acest sens, Regia autonomă „Drumuri și poduri locale” Alba a primit în administrare bunuri proprietate publică a județului Alba, printre care se numără numără imobilul “Secția de producție – Câmpeni”, situat administrativ în orașul Câmpeni, str. Gării nr. 17A, Județul Alba, cuprinzând sediul administrativ, construcțiile speciale industriale, construcțiile depozit de materiale și terenul aferent în suprafața de 6.100 mp.

Prin Hotărârea Consiliului județean Alba nr. 75/1998 s-a înființat Societatea Comercială pe acțiuni „Drumuri și Poduri Locale Alba”, persoană juridică de drept privat, care a preluat patrimoniul, drepturile și obligațiile fostei regii autonome.

Imobilul de mai sus nu a fost cuprins în Inventarul bunurilor imobile care aparțin domeniului privat al județului Alba ceea ce a impus identificarea din punct de vedere al publicității imobiliare a amplasamentului acestuia și determinarea suprafeței reale de teren aferente.

Documentația tehnică cadastrală “Expertiză tehnică topografică de identificare, amplasament și delimitarea imobilului situat în Orașul Câmpeni, înscris în Cartea Funciară nr. 70230 Sohodol”, pe care o supun însușirii Consiliului Județean Alba, a stabilit că imobilul “Secția de producție – Câmpeni”, are suprafața reală de teren de 4.142 mp care se impune a fi dezmembrată din imobilul înscris în C.F. nr. 70230 Sohodol, provenită din conversia de pe hârtie a C.F. nr. 3934 Sohodol, sub nr. top 8718/2/2 și 8719/2/2, cu categoria de folosință “curți-construcții”, în suprafață de 5.493 mp.

În acest sens, propun aprobarea dezmembrării și stabilirea regimului juridic de bun proprietate privată a județului Alba, a terenului dezmembrat, în suprafață de 4.142 mp, precum și înscrierea pe acest teren, a celor șase construcții în care funcționează “Secția de producție – Câmpeni” aparținătoare Societății Comerciale “Drumuri și Poduri Locale Alba” S.A..

Având în vedere cele expuse mai sus, în temeiul art. 38 – (1) din Regulamentul de organizare și funcționare al Consiliului Județean Alba, inițiez proiectul de hotărâre înregistrat sub nr. 66 din 12 aprilie 2013.

PREȘEDINTE  
Ion DUMITREȘ



HAEXA  
la Proiectul de hotărâre a Consiliului Județean Alba  
nr. 66 din 12 aprilie 2013

ALBA  
5165  
2013 04 ziua 12

**EXPERTIZĂ TEHNICĂ  
TOPOGRAFICĂ  
DE IDENTIFICARE, AMPLASAMENT ȘI  
DELIMITARE A IMOBILULUI SITUAT ÎN  
ORASUL CAMPENI INSCRIS ÎN CARTEA  
FUNCIARA NR. 70230/SOHODOL (provenita din  
conversia de pe hartie a C.F. nr. 3934)  
INTRAVILAN  
CAMPENI**

**Beneficiar:** CONSILIUL JUDEȚEN ALBA prin administrare  
SC DRUMURI ȘI PODURI LOCALE ALBA S.A.  
Mun. Alba Iulia, P-ta Iuliu Maniu, nr. 20, Jud. ALBA  
Lot de Producție ORAS CAMPENI, Str. Garii,  
Nr. 17A, Jud. ALBA

Stereografic 70

**EXECUTANT:** MUNTEAN IOAN  
Mun. Alba Iulia B-dul Republicii  
Nr. 19, Bl. K-3, Et. IV, Ap. 19  
Jud. Alba

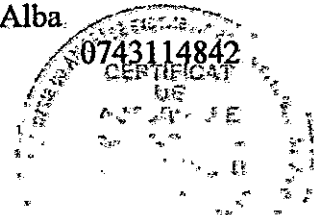

CAMPENI  
2013

## MEMORIU TEHNIC

- DENUMIREA LUCRĂRII:** Documentație tehnică topografică de identificare și amplasament a imobilului INSCRIS IN in C.F.NR.70230/SOHODOL Nr. C.F.vechi nr. 3934/ SOHODOL cu nr. serial A+3 cu nr. topo 8718/2/2, 8719/2/2 cu categoria TEREN CONSTR. situat pe Str. Garii, nr. 17A, Oras Campeni.
- BENEFICIARUL LUCRĂRII:** CONSILIUL JUDETEAN ALBA prin administrare SC DRUMURI SI PODURI LOCALE ALBA S.A, cu Sediul social in Mun. Alba Iulia, P-ta Iuliu Maniu, nr. 20, Jud. Alba, CUI 4331392, J01/23/26.01.1999 -.LOT DE PRODUCTIE CAMPENI , Str. Garii, nr. 17A, Jud. Alba
- EXECUTANTUL LUCRĂRII:** MUNTEAN IOAN, Autorizația seria RO- AB-F. Nr.0006/2010.
- OBIECTUL LUCRĂRII:** Executarea măsurătorilor și lucrărilor tehnice topografice necesare identificării imobilului, determinarea suprafeței acestuia și parcelarea imobilului care este situat în UAT CAMPENI, IN INTRAVILAN, STRADA GARII, NR. 17 A, Jud. Alba in administrarea SC DRUMURI SI PODURI LOCALE ALBA S.A, cu Sediul social in Mun. Alba Iulia, P-ta Iuliu Maniu, nr. 20, Jud. Alba, CUI 4331392, J01/23/26.01.1999.
- SCOPUL LUCRĂRII:** La solicitarea CONSILIULUI JUDETEAN ALBA prin SC DRUMURI SI PODURI LOCALE ALBA S.A, cu Sediul social in Mun. Alba Iulia, P-ta Iuliu Maniu, nr. 20, Jud. Alba, CUI 4331392, J01/23/26.01.1999 am efectuat măsurători și identificări la fața locului privind imobilul situat in Orasul Campeni in intravilan, STRADA GARII, NR. 17 A, Jud. Alba în vederea determinării suprafeței reale a imobilului, inscrierea lui in CARTEA FUNCIARA si emiterea HCJ in acest sens.

Am identificat terenul înscris CARTEA FUNCIARĂ NR.70230/SOHODOL Nr. C.F.vechi nr. 3934/ SOHODOL cu nr. topo 8718/2/2, 8719/2/2 cu categoria TEREN CONSTRUCTII situat pe Str. Garii, nr. 17A, Oras Campeni cu SUPRAFATA DE C.F. = 584 mp. real masurata de 5493 mp. am executat măsurători pe suprafața de teren identificată și limitele arătate de proprietar și am obținut o suprafață totală real masurată de 5493 mp.

- AMPLASAMENTUL BUNULUI IMOBIL:** : Imobilul ce face obiectul prezentei EXPERTIZE TOPOGRAFICE EXTRAJUDICIARE este amplasat pe teritoriul administrativ al localității CAMPENI, Strada GARII, Nr. 17 A., jud. Alba în intravilan, având vecinii:
  - la **NORD:** Raul ARIES
  - la **EST:** PETROM.
  - la **SUD:** STRADA GARII..
  - la **VEST:** DRUM DE ACCES+LAZAR NICOLAE.vecinătăți care au fost identificate pe teren și materializate pe planul de situație ANEXA 11.

### 7. SITUAȚIA JURIDICĂ A IMOBILULUI ÎN CARTEA FUNCIARĂ VECHĂ.

Imobilul supus expertizei topografice este inscris in CARTEA FUNCIARA NR. 70230/SOHODOL(provenita din conversia de pe hartie a C.F. nr. 3934)cu nr. topo. 8718/2/2, 8719/2/2 teren constructii cu S= 584 mp.

În urma studiului de carte funciara, hărți de C.F., hărți cadastrale și a identificării și măsurătorilor efectuate în teren s-a stabilit că: Imobilul supus expertizei se identifica cu :

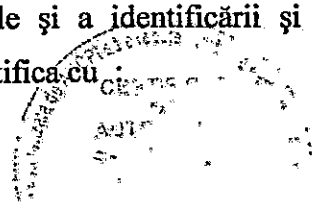

- nr. topo 8718/2/2, 8719/2/2 teren constructii cu S= 584 mp. din CARTEA FUNCIARA NR. 70230/SOHODOL (provenita din conversia de pe hartie a C.F. nr. 3934) proprietar din C.F. STATUL ROMAN- 1/1 parti dobandit prin Lege pe baza art. 191 din Tratatul de la Trianon cu incheierea 55/01.01.1941 si cu drept de administrare in favoarea BIROULUI EXECUTIV CAMPENI in baza deciziei, nr.76/1988, emis de Consiliul popular Campeni.

CONCLUZIILE IN URMA STUDIULUI HARTII DE CARTE FUNCIARA A VECINATATILOR SI REALITATI DIN TEREN sunt:

- identificarea in teren dupa harta de C.F. si nr. topo., imobilul supus expertizei se identifica cu nr. topo. 8718/2/2, 8719/2/2 - VEZI HARTA DE C.F.
- asa cum se descriu corpurile de proprietate din C.F. nr. 3934/Sohodol imobilul de la nr. seria A+3 nr. topo. 8718/2/2 si 8719/2/2 cu S=584 mp. este singurul care ramane pe Statul Roman, celelalte nr. topo. se descriu in prezenta C.F. cu proprietari tabulari.
- Suprafata din C.F. este de 584 mp.
- Suprafata masurata este de 5493 mp. care este inclus si terenul dintre sediul SC DRUMURI SI PODURI LOCALE ALBA S.A. si PETRON --
  - VEZI ANEXA 11 la documentatie.
  - VEZI si ANEXA 18 privind PROCESELE VERBALE DE VECINATATE.

PROPUN DEZMEMBRAREA imobilului dupa identificare si determinarea suprafetei reale dupa cum urmeaza:

- PARCELA NR. 1 cu nr. topo. nou 8718/2/2/1, 8719/2/2/1 cu S = 1351 mp. cu categoria de folosinta CURTI CONSTRUCTII - proprietar DOMENIUL PRIVAT AL ORASULUI CAMPENI - VEZI ANEXA 11 b
- PARCELA NR. 2 cu nr. topo. nou 8718/2/2/2, 8719/2/2/2 cu S = 4142 mp. cu categoria de folosinta CURTI CONSTRUCTII si 6 (sase) constructii - proprietar DOMENIUL PRIVAT AL JUDETULUI ALBA.

In baza acestei documentatii se propune emiterea unei HCJ ALBA astfel:

1. Se propune insusirea si aprobarea - suprafetei din masuratori de 5493 mp. in loc de 584 mp. (VEZI ANEXA 11) a imobilului situat in intravilanul localitatii CAMPENI conform documentatiei topocadastrale de identificare, delimitare si amplasare.
2. Dezmembrarea imobilului in doua loturi si preluarea in inventar a constructiilor existente dupa cum urmeaza:

- PARCELA NR. 1 cu nr. topo. nou 8718/2/2/1, 8719/2/2/1 cu S = 1351 mp. cu categoria de folosinta CURTI CONSTRUCTII - proprietar DOMENIUL PRIVAT AL ORASULUI CAMPENI - VEZI ANEXA 11 b

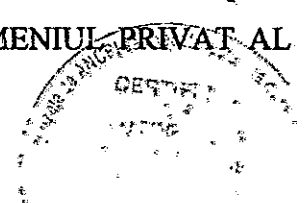

- **PARCELĂ NR. 2** cu nr. topo. nou 8718/2/2/2, 8719/2/2/2 cu S = 4142 mp. cu categoria de folosință CURȚII CONSTRUCȚII și 6 (sase) construcții astfel  
C1 (P+1E) cu S = 119 mp. SEȚIUL ADMINISTRATIV CU S. desfășurată = 218 mp.

C2 (P) cu S = 97 mp. ATELIER MECANIC cu S. desfășurată = 97 mp.

C3 (P) cu S = 5 mp. CASA POARTA cu S. desfășurată = 5 mp.

C4 (P) cu S = 83 mp. BIROURI+MAGAZII cu S. desfășurată = 83 mp.

C5 (P) cu S = 22 mp. WC cu S. desfășurată = 22 mp.

C6 (P) cu S = 30 mp. MAGAZIE C.L. cu S. desfășurată = 30 mp.

- proprietar DOMENIUL PRIVAT AL JUDEȚULUI ALBA. VEZI ANEXA 11 c

3. Se propune intabularea dreptului de proprietate asupra imobilelor în favoarea proprietarilor legali.

La executarea măsurătorilor și identificărilor efectuate în teren au participat D-nul CONSILIER JURIDIC - GOTA FLORIN RAZVAN reprezentant al SC DRUMURI SI PODURI LOCALE ALBA S.A..

## 8. METODE SI APARATURA FOLOSITE LA MASURATORI;

### 1. Metode și aparatura folosită la măsurători;

Aparatura folosită pentru realizarea măsurătorilor a fost GNSS STONEX S9 GPS /GLONASS. Măsurătorile s-au realizat prin metoda RTK cu ajutorul sistemului ROMPOS cu ajutorul serviciului NTRIP RO\_VRS\_3.1\_GG.

### 2. Sistemul de coordonate;

Sistemul de coordonate folosit este sistemul stereografic 1970.

### 3. Puncte geodezice de sprijin vechi și noi folosite;

Legătura la sistemul național stereo '70 s-a realizat cu ajutorul sistemului ROMPOS prin serviciu VRS.

### 4. Starea punctelor geodezice vechi;

Sistemul ROMPOS este funcțional.

### 5. Descrierea punctelor topografice noi determinate în cadrul lucrării (puncte de îndesire ale rețelei de sprijin sau ale rețelei de ridicare)

NU ESTE CAZUL.

9, Acest raport a fost întocmit la cerere.

Intocmit,  
Ing. MUNTEAN IOAN

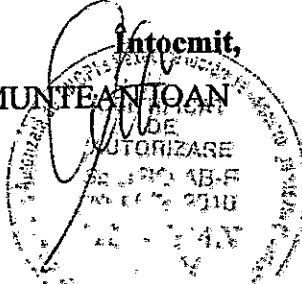

INCST  
INSTITUTUL NAȚIONAL DE REȚEAȘI ȘI CĂRȚĂRI  
AUTORIZARE  
NR. 100/18-5  
2010  
14.7



## PLAN DE AMPLASAMENT SI DELIMITARE A IMOBILULUI

Scara 1 : 2000

Nr.cadastral provizoriu:	Suprafata mas:	Adresa imobilului:
NR.TOPO.8718/2/2, 8719/2/2	5493 mp	ORAS CAMPENI, STR. GARII NR.17A, jud. Alba INTRAVILAN
Cartea Funciara nr. 70230/SOHODOL NR.C.F. VECHE 3934/SOHODOL	U.A.T.	CAMPENI CODUL SIRSUP 001455

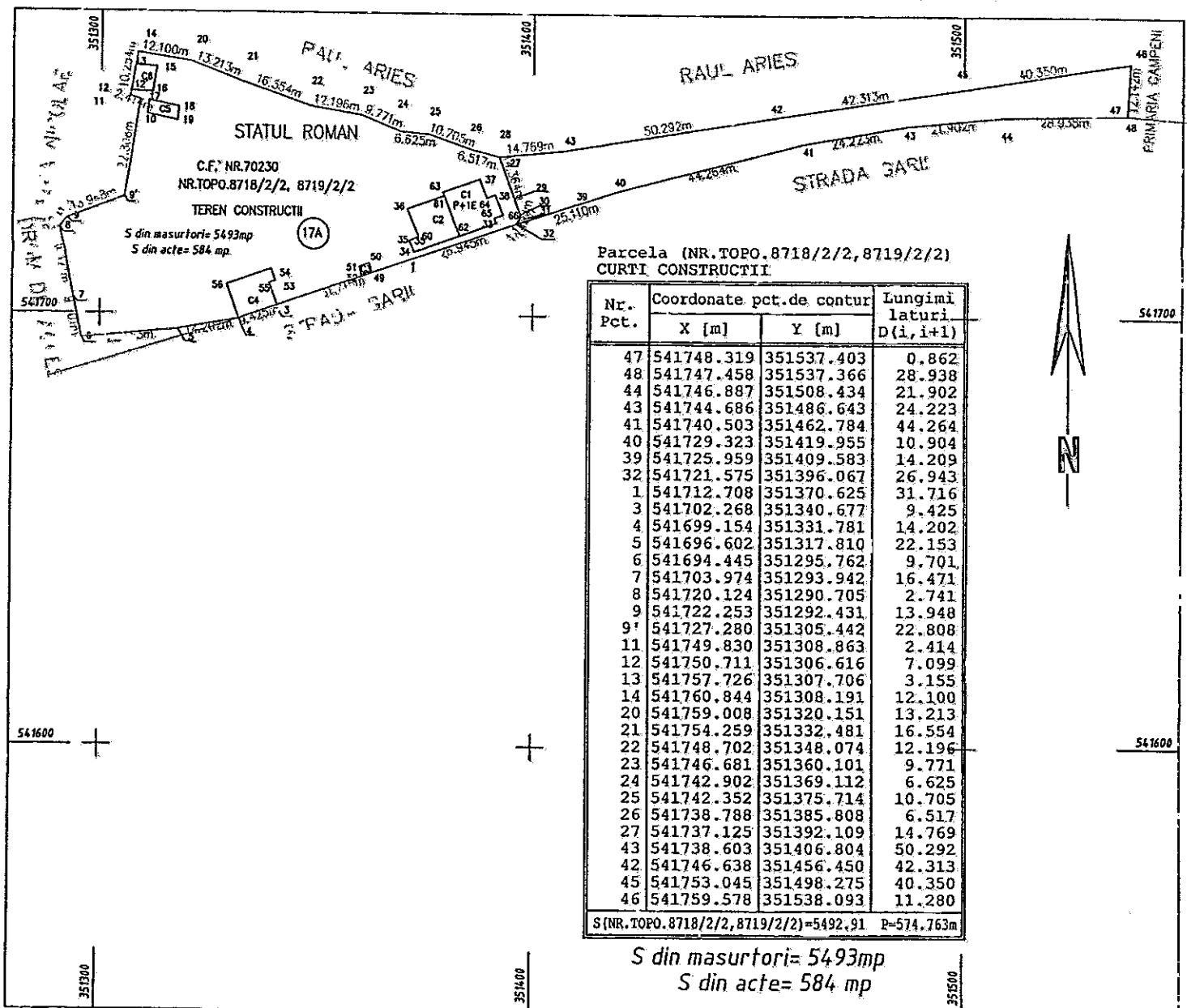

A. Date referitoare la teren				
Nr. parcela	Categoria de folosinta	Suprafata (mp)	Valoare de impozitare (lei)	Mentiuni
1	CURTI CONSTRUCTII	5493	98874	Imprejnuire cu gard cu fundatie de beton pe laturile de E,S si V pe latura de NORD este fara imprejnuire.
	TOTAL	5493	98874	
B. Date referitoare la constructii				
cod constr.	Suprafata construita la sol (mp)	Valoare de impozitare (lei)	Mentiuni	
C1-P+IE	119mp	75.000	SEDIUL ADM. Suprafata Desfasurata= 218 mp.	
C2-P	97mp		ATELIER MECANIC- Suprafata Desfasurata= 97 mp.	
C3-P	5 mp		CASA POARTA- Suprafata Desfasurata= 5 mp.	
C4-P	83mp		BIROURI+MAGAZII- Suprafata Desfasurata= 83 mp.	
C5-P	22mp		WC- Suprafata Desfasurata= 22 mp.	
C6-P	30mp		MAGAZIE CL- Suprafata Desfasurata= 30 mp.	

Executant

NOIEMBRIE 2011

Inspector : Se confirma suprafata din masurtori si  
S din masurtori= 5493mp  
S din acte= 584 mp  
Introducerea imobilului in baza de date.

PLAN DE AMPLASAMENT SI DELIMITARE A IMOBILULUI CU PROPUNEREA DE DEZLIPIRE

Scara 1 : 1000

Mecadastrial provizoriu:	Suprafata mas.:	Adresa imobilului:
NR.TOPO.8718/2/2,8719/2/2	5493 mp	ORAS CAMPENI, STR. GARII NR.17A, jud. Alba INTRAVILAN
Cartea Funciara nr.70230/SOHOODOL NR.C.F.VECHE 3034/SOHOODOL.	U.A.T.	CAMPENI CODUL SIRSUP 001455

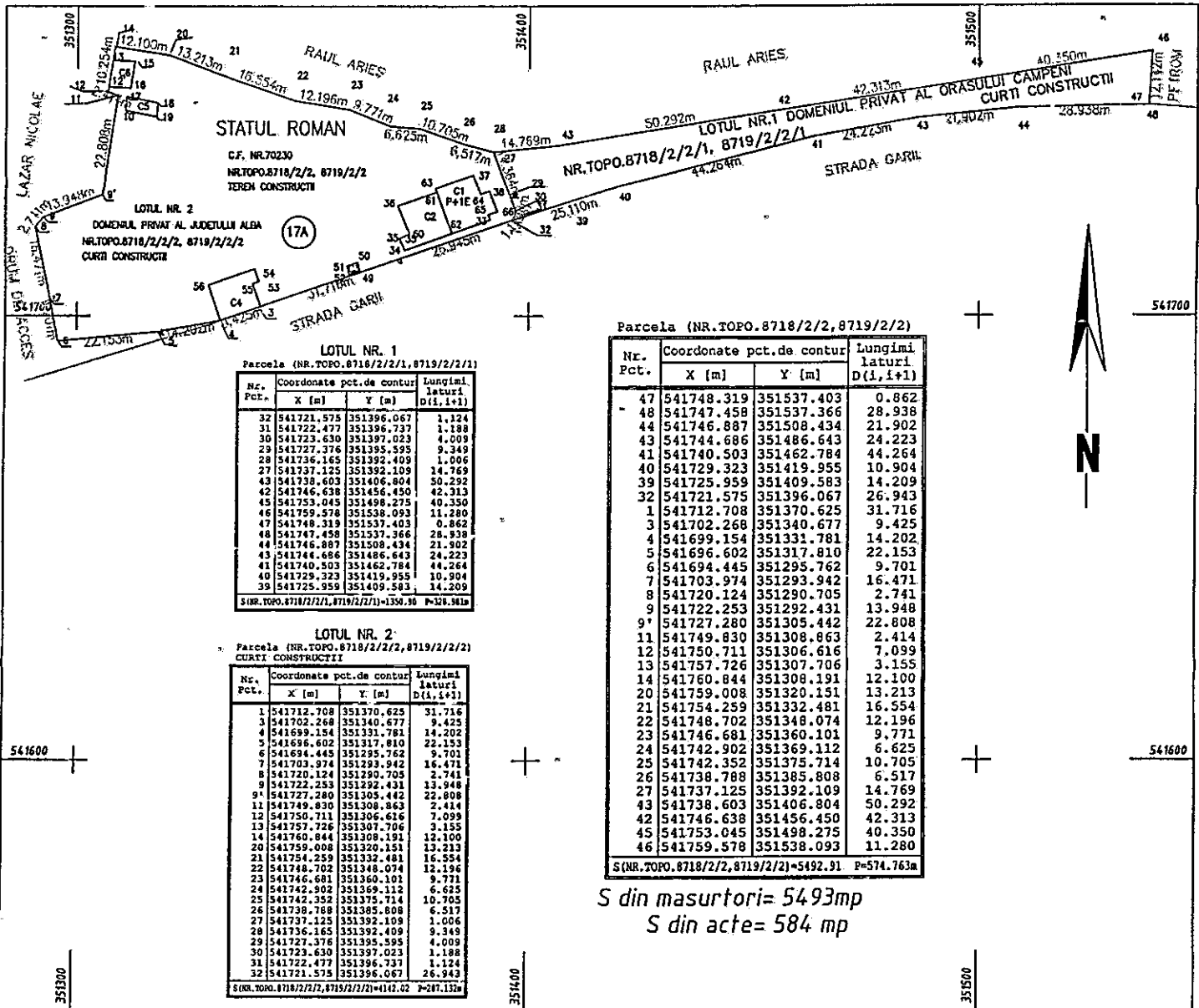

TABEL DE MISCARE PARCELARA PENTRU DEZLIPIRE IMOBIL

Nr. PARCELA	Situatia actuala (inainte de dezlipire/alipire)					Situatia viitoare (dupa dezlipire/alipire)						
	Nr. topo	Suprafata din act (mp)	Cat. de folos.	Proprietar	Descrierea imobilului	I.E.	Nr. Topo	SACT (mp)	S.MAS. (mp)	Cat. de folos.	Proprietar	Descrierea imobilului
1	8718/2/2, 8719/2/2	584 mp	TEREN CONSTR.	STATUL ROMAN cu drept de administr. BIROUL EXECUTIV CAMPENI	CU imprejmuire		8718/2/2/1, 8719/2/2/1	184 mp	1351 mp	CURTI CONSTR.	DOMENIUL PRIVAT AL ORASULUI CAMPENI	FARA imprejmuire
							8718/2/2/2, 8719/2/2/2	400 mp	4142 mp	CURTI CONSTR.	DOMENIUL PRIVAT AL JUDETULUI ALBA	CU imprejmuire
TOTAL								584 mp	5493 mp			



NOIEMBRIE 2011

Inspector : Sa confirma suprafata din masuratori si  
S din masuratori= 5493mp  
S din acte= 584 mp  
Introducerea imobilului in baza de date

# PLAN DE AMPLASAMENT SI DELIMITARE A IMOBILULUI

ANEXA 11 b

LOTUL NR. 1

Scara 1 : 1000

Mr.cadastral provizoriu:	Suprafata mas.: 1351 mp	Adresa imobilului: ORAS CAMPENI, STR. GARII, NR.FN, jud. Alba INTRAVILAN
Cartea Funciara nr.	U.A.T.	CAMPENI CODUL SIRSUP 001455

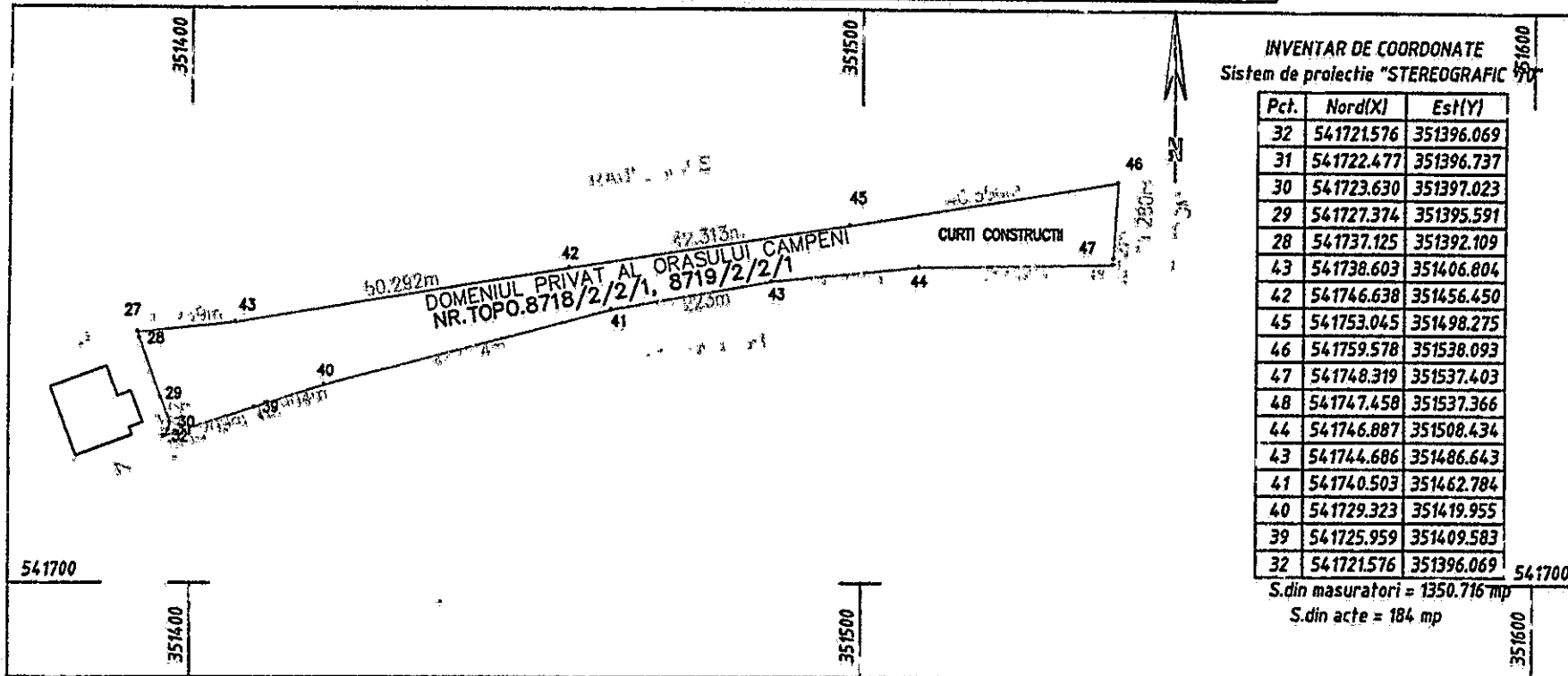

INVENTAR DE COORDONATE  
Sistem de proiectie "STEREOGRAFIC"

Pct.	Nord(X)	Est(Y)
32	541721.576	351396.069
31	541722.477	351396.737
30	541723.630	351397.023
29	541727.374	351395.591
28	541737.125	351392.109
43	541738.603	351406.804
42	541746.638	351456.450
45	541753.045	351498.275
46	541759.578	351538.093
47	541748.319	351537.403
48	541747.458	351537.366
44	541746.887	351508.434
43	541744.686	351486.643
41	541740.503	351462.784
40	541729.323	351419.955
39	541725.959	351409.583
32	541721.576	351396.069

S.din masuratori = 1350.716 mp  
S.din acte = 184 mp

A. Date referitoare la teren				
Nr. parcela	Categoria de folosinta	Suprafata (mp)	Valoare de Impozitare (lei)	Mentiuni
	CURTI CONSTR.	1351	24318	FARA IMPREJURIRE
	<b>TOTAL</b>	<b>1351</b>	<b>24318</b>	

B. Date referitoare la constructii			
cod.constr.	Suprafata construita la sol(mp)	Valoare de Impozitare	Mentiuni

Executant,

Data NOIEMBRIE 2011

Inspector :

Se confirma suprafata din masuratori si  
Introducerea imobilului in baza de date

# PLAN DE AMPLASAMENT SI DELIMITARE A IMOBILULUI

ANEXA 11 c

LOTUL NR. 2  
Scara 1 : 1000

Nr.cadastral provizoriu:	Suprafata mas.: 4142 mp	Adresa imobilului: ORAS CAMPENI, STR. Garii, NR.17A, jud. Alba INTRAVILAN
Cartea Funciara nr.	U.A.T.	CAMPENI CODUL SIRSUP 001455

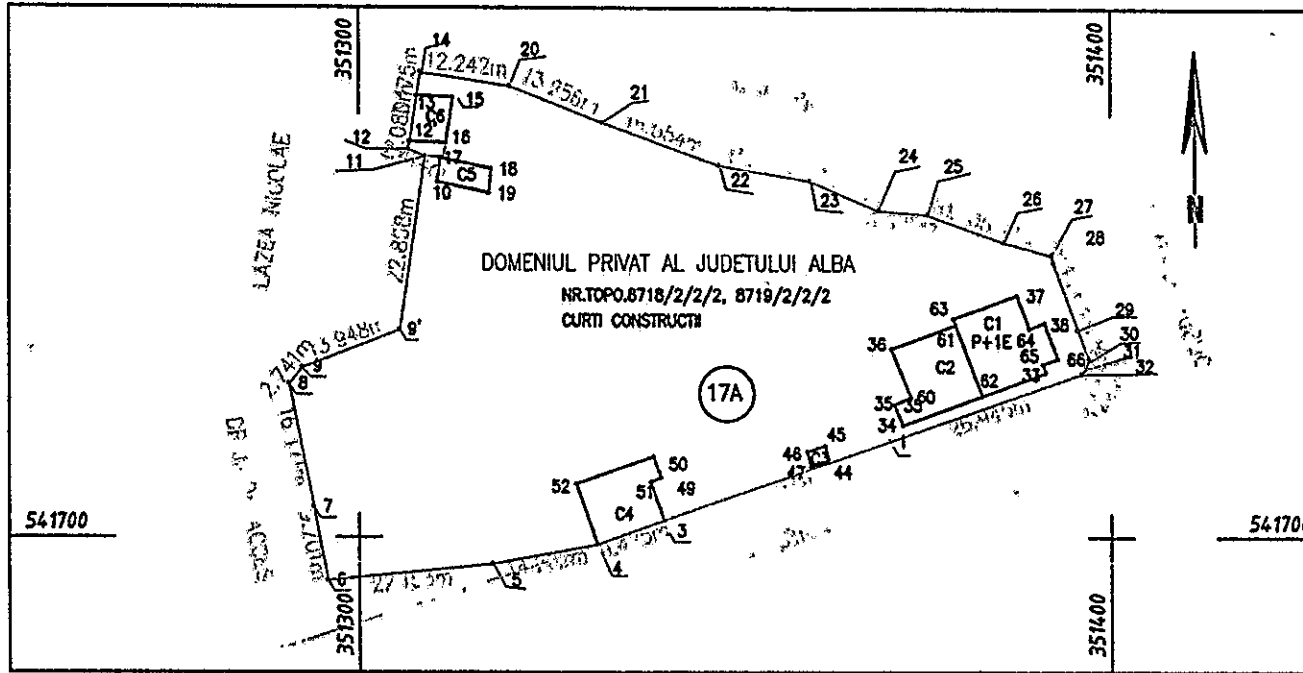

INVENTAR DE COORDONATE  
Sistem de proiectie "STEREOGRAFIC '70"

Pct.	Nord(X)	Est(Y)
1	541712.708	351370.625
3	541702.268	351340.677
4	541699.154	351331.781
5	541696.602	351317.810
6	541694.445	351295.762
7	541703.974	351293.942
8	541720.124	351290.705
9	541722.253	351292.431
9'	541727.280	351305.442
11	541749.830	351308.863
12	541750.711	351306.616
12'	541751.715	351306.758
13	541757.707	351307.703
14	541760.844	351308.191
20	541759.008	351320.151
21	541754.259	351332.481
22	541748.702	351348.074
23	541746.681	351360.101
24	541742.902	351369.112
25	541742.352	351375.714
26	541738.788	351385.808
27	541737.125	351392.109
28	541736.165	351392.409
29	541727.376	351395.595
30	541723.630	351397.023
31	541722.477	351396.737
32	541721.576	351396.069
1	541712.708	351370.625

A. Date referitoare la teren				
Nr. parcella	Categoria de folosinta	Suprafata (mp)	Valoare de Impozitare (lei)	Mentiiuni
1	TEREN CONSTR.	4142	74556	Imprejmuire cu gard cu fundatie de beton pe laturile de E,S si V pe latura de NORD este fara imprejmuire.
TOTAL		4142	74556	

B. Date referitoare la constructii				
cod constr.	Suprafata construita la sol(mp)	Valoare de Impozitare	Mentiiuni	
C1-P+1E	119mp	75 000	SEDIUL ADM.Suprafata Desfasurata= 218 mp.	
C2-P	97mp		ATELIER MECANIC-Suprafata Desfasurata= 97 mp.	
C3-P	5 mp		CASA POARTA-Suprafata Desfasurata= 5 mp.	
C4-P	83mp		BIROURI+MAGAZII-Suprafata Desfasurata= 83 mp.	
C5-P	22mp		WC-Suprafata Desfasurata= 22 mp.	
C6-P	30mp		MAGAZIE CL-Suprafata Desfasurata= 30 mp.	
TOTAL	356mp			

S.din masuratori = 4142.061 mp  
S.din acte = 400 mp

CERTIFICAT DE AUTORIZARE  
Scara 1:1000  
Nr. DO  
M.C.

Executant,  
Data: NOIEMBRIE 2011

Inspector :

Se confirma suprafata din masuratori si  
Introducerea imobilului in baza de date

# CALCULUL ANALITIC AL SUPRAFETELOR

Parcela (NR.TOPO.8718/2/2,8719/2/2)  
CURTI CONSTRUCTII

Nr. Pct.	Coordonate pct.de contur		Lungimi latari D(i,i+1)
	X [m]	Y [m]	
47	541748.319	351537.403	0.862
48	541747.458	351537.366	28.938
44	541746.887	351508.434	21.902
43	541744.686	351486.643	24.223
41	541740.503	351462.784	44.264
40	541729.323	351419.955	10.904
39	541725.959	351409.583	14.209
32	541721.575	351396.067	26.943
1	541712.708	351370.625	31.716
3	541702.268	351340.677	9.425
4	541699.154	351331.781	14.202
5	541696.602	351317.810	22.153
6	541694.445	351295.762	9.701
7	541703.974	351293.942	16.471
8	541720.124	351290.705	2.741
9	541722.253	351292.431	13.948
9'	541727.280	351305.442	22.808
11	541749.830	351308.863	2.414
12	541750.711	351306.616	7.099
13	541757.726	351307.706	3.155
14	541760.844	351308.191	12.100
20	541759.008	351320.151	13.213
21	541754.259	351332.481	16.554
22	541748.702	351348.074	12.196
23	541746.681	351360.101	9.771
24	541742.902	351369.112	6.625
25	541742.352	351375.714	10.705
26	541738.788	351385.808	6.517
27	541737.125	351392.109	14.769
43	541738.603	351406.804	50.292
42	541746.638	351456.450	42.313
45	541753.045	351498.275	40.350
46	541759.578	351538.093	11.280

S(NR.TOPO.8718/2/2,8719/2/2)=5492.91 P=574.763m

Parcela (C1) SEDIUL ADMINISTRATIV

Nr. Pct.	Coordonate pct.de contur		Lungimi latari D(i,i+1)
	X [m]	Y [m]	
38	541728.227	351391.178	2.119
64	541727.487	351389.192	4.719
37	541731.902	351387.525	9.000
63	541728.805	351379.075	0.902
61	541727.961	351379.393	10.007
62	541718.600	351382.929	9.000
33	541721.697	351391.379	1.181
65	541722.802	351390.962	2.140
66	541723.558	351392.964	4.999

S(C1)=108.83 P=44.066m

Parcela (C2) ATELIERE

Nr. Pct.	Coordonate pct.de contur		Lungimi latari D(i,i+1)
	X [m]	Y [m]	
62	541718.600	351382.929	11.242
34	541714.733	351372.373	2.938
35	541717.424	351371.194	2.452
60	541718.412	351373.438	6.924
36	541724.810	351370.792	9.160
61	541727.961	351379.393	10.007

S(C2)=97.40 P=42.722m

Parcela (C3) CASA POARTA

Nr. Pct.	Coordonate pct.de contur		Lungimi latari D(i,i+1)
	X [m]	Y [m]	
44	541712.065	351362.002	2.000
48	541710.132	351362.515	2.500
47	541709.286	351360.163	2.000
46	541711.219	351359.650	2.500

S(C3)=4.98 P=8.999m

Parcela (C6) MAGAZIE CL

Nr. Pct.	Coordonate pct.de contur		Lungimi latari D(i,i+1)
	X [m]	Y [m]	
15	541757.478	351312.571	6.061
16	541751.485	351311.664	4.911
12''	541751.715	351306.758	6.085
13	541757.726	351307.706	4.871
15	541757.478	351312.571	6.061
16	541751.485	351311.664	6.061

S(C6)=29.54 P=34.052m

Parcela (C5) WC

Nr. Pct.	Coordonate pct.de contur		Lungimi latari D(i,i+1)
	X [m]	Y [m]	
18	541748.130	351317.687	3.155
19	541744.991	351317.366	6.974
10	541746.397	351310.535	3.155
4	541749.536	351310.856	6.974

S(C5)=21.89 P=20.259m

Parcela (C4) BIROURI +MAGAZII

Nr. Pct.	Coordonate pct.de contur		Lungimi latari D(i,i+1)
	X [m]	Y [m]	
3	541702.268	351340.677	5.308
51	541707.262	351338.879	1.508
49	541707.807	351340.285	2.945
50	541710.578	351339.289	10.930
52	541706.979	351328.969	8.315
4	541699.154	351331.781	9.425

S(C4)=82.78 P=38.430m



ROMANIA  
JUDEȚUL ALBA  
CONSILIUL JUDEȚEAN  
DIRECȚIA RELAȚII PUBLICE ȘI INFORMATICĂ

Nr. 5170/12.04.2013

**RAPORT**

la proiectul de hotărâre privind însușirea documentației tehnice cadastrale pentru înscrierea dreptului de proprietate privată a județului Alba, asupra imobilului situat în orașul Câmpeni, str. Gării nr. 17A, în care funcționează Secția de producție a S.C. "Drumuri și Poduri Locale Alba" S.A.

Prin Hotărârea Consiliului Județean Alba nr. 9/1994 privind aplicarea la Regia autonomă „Drumuri și poduri locale” cu sediul în municipiul Alba Iulia, Piața Iuliu Maniu, nr. 20, a Ordonanței Guvernului României nr. 15 din 1993 referitoare la unele măsuri de restructurare a activității regiilor autonome, regia autonomă a primit în administrare bunuri proprietate publică, evidențiate în mod distinct în patrimoniul acesteia. Aceste bunuri au fost administrate cu diligența unui bun proprietar, ele putând fi concesionate sau închiriate în condițiile legii.

Printre bunurile proprietate publică, menționate în anexa la Hotărârea Consiliului Județean Alba nr. 9/1994 se numără imobilul “Secția de producție – Câmpeni”, situat administrativ în orașul Câmpeni, str. Gării nr. 17A, Județul Alba, cuprinzând sediul administrativ, construcțiile speciale industriale, construcțiile depozit de materiale și terenul aferent în suprafața de 6.100 mp.

Prin Hotărârea Consiliului Județean Alba nr. 75/1998 privind reorganizarea Regiei Autonome „Drumuri și Poduri Locale Alba” - S.A. în societate comercială, s-a înființat Societatea Comercială pe acțiuni „Drumuri și Poduri Locale Alba”, persoană juridică de drept privat, care a preluat patrimoniul, drepturile și obligațiile fostei regii autonome.

Imobilul de mai sus nu a fost cuprins în Inventarul bunurilor imobile care aparțin domeniului privat al județului Alba ceea ce a impus identificarea din punct de vedere al publicității imobiliare a amplasamentului acestuia.

Documentația tehnică cadastrală “Expertiză tehnică topografică de identificare, amplasament și delimitarea imobilului situat în Orașul Câmpeni, înscris în Cartea Funciară nr. 70230 Sohodol”, realizată de domnul Ioan MUNTEAN, înregistrată la Consiliul Județean Alba sub nr. 5165/12.04.2013, a stabilit că imobilul “Secția de producție – Câmpeni”, are suprafața reală de teren de 4.142 mp și se impune a fi dezmembrată din imobilul înscris în C.F. nr. 70230 Sohodol, provenită din conversia de pe hârtie a C.F. nr. 3934 Sohodol, sub nr. top 8718/2/2 și 8719/2/2, cu categoria de folosință “curți-construcții”, în suprafață de 5.493 mp.

În acest sens, se propune însușirea documentației tehnice cadastrale, menționate și aprobarea parcelării bunului imobil de mai sus, în două loturi, după cum urmează :

- Lotul nr. 1 – cu categoria de folosință “curți-construcții”, în suprafață de 1.351 mp, identificat cu nr. top. nou 8718/2/2/1 și 8719/2/2/1;
- Lotul nr. 2 – cu categoria de folosință “curți-construcții”, în suprafață de 4.142 mp, identificat cu nr. top. nou 8718/2/2/2 și 8719/2/2/2, pe care sunt edificate un număr de șase clădiri, având suprafața totală construită de 356 mp.

Se propune înscrierea celor șase clădiri pe terenul aferent lotului nr. 2, după cum urmează:

- corp de clădire C1 - “Sediu administrativ P+1E”, având suprafața construită de 119 mp;
- corp de clădire C2 - “Atelier mecanic P”, având o suprafață construită de 97 mp.
- corp de clădire C3 - “Casa poarta P”, având suprafața construită de 5 mp.
- corp de clădire C4 - “Birouri și Magazii P”, având suprafața construită de 83 mp.
- corp de clădire C5 - “Grup sanitar P”, având suprafața construită de 22 mp.
- corp de clădire C6 - “Magazie P”, având suprafața construită de 30 mp.

Se impune stabilirea regimului juridic de bun proprietate privată a județului Alba, a terenului aferent lotului nr. 2 și solicitarea către Biroul de Cadastru și Publicitate Imobiliară Câmpeni, pentru înscrierea în Cartea Funciară a operațiunii de dezmembrare în cele două loturi, înscrierea a dreptului proprietate în favoarea domeniului privat al județului Alba asupra terenului aferent lotului nr. 2 și a dreptului proprietate în favoarea Societății Comerciale “Drumuri și Poduri Locale Alba” S.A., asupra construcțiilor înscrise pe acest teren. Lotul nr. 1 va rămâne înscris pe vechii proprietari, iar lotul nr. 2 se va cuprinde în Inventarul bunurilor care aparțin domeniului privat al județului Alba

Proiectul de hotărâre inițiat în considerarea aspectelor mai sus menționate precum și a dispozițiilor art. 91-(1) lit. c) din Legea administrației publice locale nr. 215/2001, republicată, cu modificările și completările ulterioare potrivit cărora consiliul județean îndeplinește atribuții privind gestionarea patrimoniului județului, va reglementa regimul juridic de bun proprietate privată a județului Alba a terenului aferent imobilului situat în orașul Câmpeni, str. Gării nr. 17A, Județul Alba, permițând Societății Comerciale “Drumuri și Poduri Locale Alba” S.A. să-și desfășoare activitatea în bune condiții în cadrul Secției de producție Câmpeni:

DIRECTOR EXECUTIV

Ioan BODEA

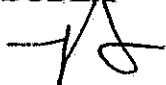

### PROIECT DE HOTĂRÂRE

privind aprobarea închirierii de către Spitalul Județean de Urgență Alba Iulia, a unei suprafețe de teren de 30 mp din imobilului situat administrativ în Municipiul Alba Iulia, b-dul. Revoluției nr. 23, Județul Alba, în vederea amplasării unui spațiu comercial

Consiliul Județean Alba întrunit în ședință ordinară în data de 25 aprilie 2013;

Luând în dezbateri:

- Expunerea de motive la proiectul de hotărâre privind aprobarea închirierii de către Spitalul Județean de Urgență Alba Iulia, a unei suprafețe de teren de 30 mp din imobilului situat administrativ în Municipiul Alba Iulia, b-dul. Revoluției nr. 23, Județul Alba, în vederea amplasării unui spațiu comercial;
- Raportul de specialitate nr. 5171/12.04.2013 al Direcției relații publice și informatică la proiectul de hotărâre privind aprobarea închirierii de către Spitalul Județean de Urgență Alba Iulia, a unei suprafețe de teren de 30 mp din imobilului situat administrativ în Municipiul Alba Iulia, b-dul. Revoluției nr. 23, Județul Alba, în vederea amplasării unui spațiu comercial;
- Adresa nr. 4781/05.04.2013 a Spitalului Județean de Urgență Alba Iulia, înregistrată la Consiliul Județean Alba sub nr. 4807/05.04.2013.

Având în vedere prevederile:

- Art. 91-(1) lit. c), (4) lit. a) și art. 123-(1) și (2) din Legea administrației publice locale nr.215/2001, republicată, cu modificările și completările ulterioare;
- Art. 14 și 15 din Legea nr. 213/1998 privind bunurile proprietate publică, cu modificările și completările ulterioare;
- Contractului de administrare nr. 1324-1479/2004, încheiat între Consiliul Județean Alba și Spitalul Județean de Urgență Alba Iulia.

În temeiul art. 97 și art.115-(1), lit. c) din Legea administrației publice locale nr.215/2001, republicată, cu modificările și completările ulterioare, adoptă prezenta:

### HOTĂRÂRE

**Art. 1.** Se aprobă închirierea de către Spitalul Județean de Urgență Alba Iulia, a unei suprafețe de teren de 30 mp din imobilului situat administrativ în Municipiul Alba Iulia, b-dul. Revoluției nr. 23, Județul Alba, identificată potrivit Planului de amplasament și delimitare din anexa -- parte integrantă a prezentei hotărâri, în vederea amplasării unui spațiu comercial.



Art. 2. Închirierea terenului, menționat la art. 1, se face prin licitație publică organizată în condițiile legii.

Art. 3. Contractul de închiriere se încheie, între Spitalul Județean de Urgență Alba Iulia și câștigătorul licitației, pentru o perioadă de cinci ani, cu posibilitatea de prelungire a termenului.

Art. 4. Hotărârea Consiliului Județean Alba nr. 11 din 26 ianuarie 2012, se revocă.

Prezenta hotărâre se publică în Monitorul Oficial al județului Alba și se comunică:

- Instituției Prefectului - județul Alba;
- Spitalului Județean de Urgență Alba Iulia;
- Direcțiilor din aparatul de specialitate al Consiliului Județean Alba.

PREȘEDINTE  
Ion DUMITREL

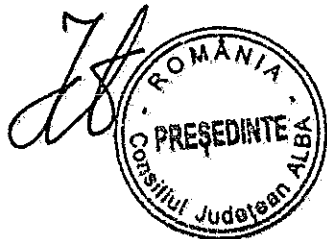

Avizat,  
SECRETARUL JUDEȚULUI ALBA  
Mariana HURBEAN

Înregistrat sub nr. 67

Alba Iulia, 12 aprilie 2013

ROMÂNIA  
JUDEȚUL ALBA  
CONSILIUL JUDEȚEAN  
PREȘEDINTE

**EXPUNERE DE MOTIVE**

la proiectul de hotărâre privind aprobarea închirierii de către Spitalul Județean de Urgență Alba Iulia, a unei suprafețe de teren de 30 mp din imobilului situat administrativ în Municipiul Alba Iulia, b-dul. Revoluției nr. 23, Județul Alba, în vederea amplasării unui spațiu comercial

Prin adresa nr. 4781/05.04.2013, Spitalul Județean de Urgență Alba Iulia, titularul dreptului de administrare asupra unor bunuri imobile aparținând domeniului public al județului Alba, potrivit Contractului de administrare nr. 1324-1479/2004, încheiat cu Consiliul Județean Alba, a solicitat aprobarea închirierii unei suprafețe de teren de 30 mp din imobilului situat administrativ în municipiul Alba Iulia, B-dul. Revoluției nr. 23, Județul Alba, cu destinația amplasării unui spațiu comercial, care va comercializa produse alimentare și nealimentare, pacienților și/sau aparținătorilor.

Potrivit Contractului de administrare, Spitalul Județean de Urgență Alba Iulia are dreptul să închirieze bunuri, numai după obținerea aprobării Consiliului Județean Alba, prin organizarea de licitații publice, în condițiile legii.

În consecință, propun aprobarea închirierii de către Spitalul Județean de Urgență Alba Iulia, a suprafeței de teren de 30 mp din imobilului situat administrativ în Municipiul Alba Iulia, b-dul. Revoluției nr. 23, Județul Alba, cu destinația amplasării unui spațiu comercial, pe o perioadă de cinci ani, cu posibilitatea de prelungire a termenului.

Având în vedere cele expuse mai sus, în temeiul art. 38 – (1) din Regulamentul de organizare și funcționare al Consiliului Județean Alba, inițiez proiectul de hotărâre înregistrat sub nr. 67 din 12 aprilie 2013.

PREȘEDINTE  
Ion DUMITREI

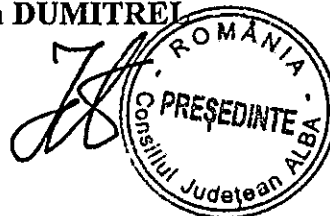

 - PROPUNERE SPATIU COMERCIAL  
 6x5 - 30mp.

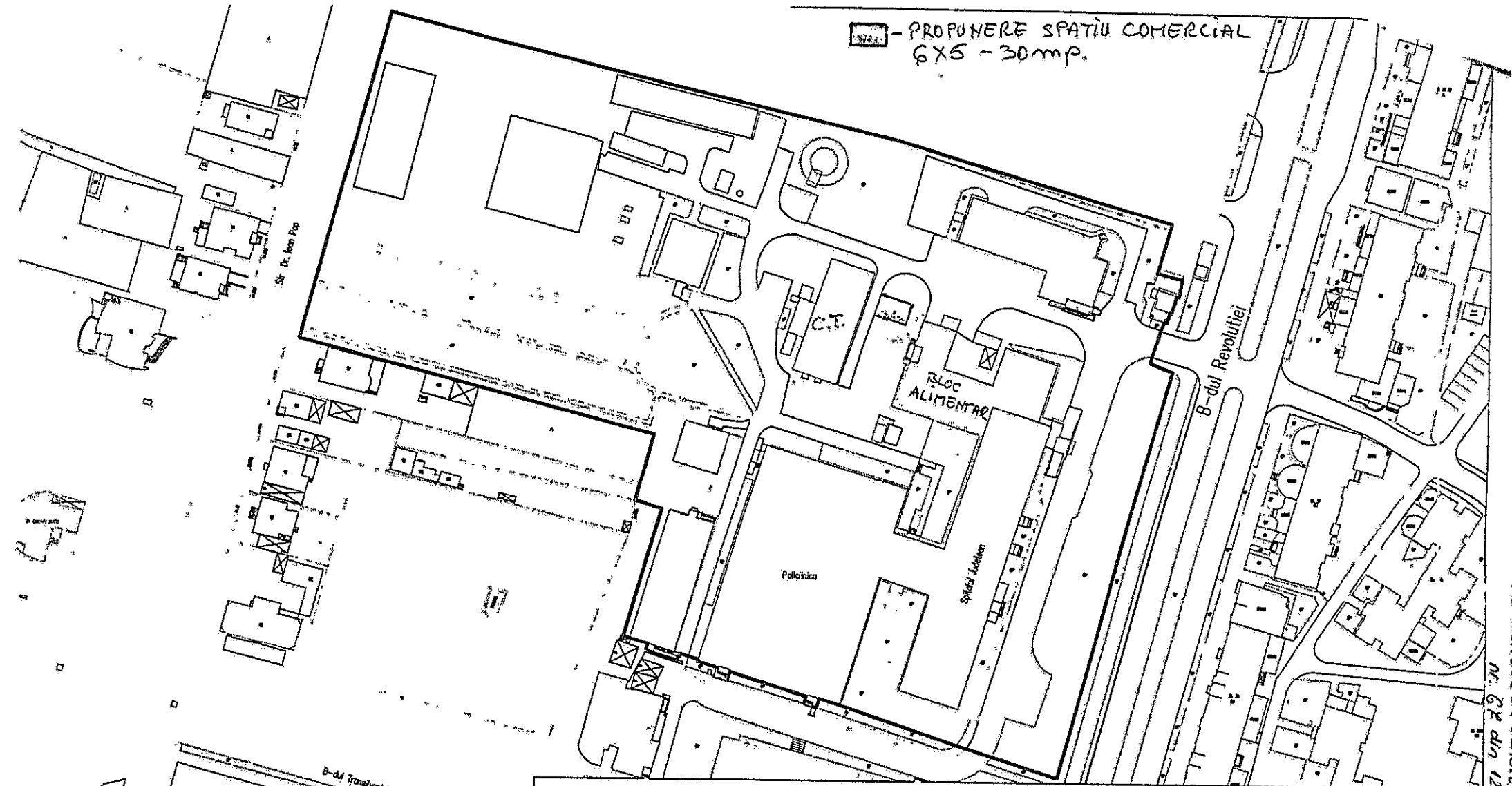

la Primăria de Oraș și a Comunei Județean Alba  
 Nr. 67 din 12 septembrie 2013

VERIFICATOR/ EXPERT	NUME	SEMNIAT	CERINTA	REFERAT / EXPERTIZA NR. / DATA	
BIROU PROIECTARE STRAJAN R.C.: J01/483/1996			Nr. Aut. 2323	Beneficiar: <b>SPITALUL JUDETEAN ALBA</b>	Proiect nr.:
SPECIFICATIE	NUME	SEMNIAT	Scara: 1/500	Proiect REABILITAREA SI EXTINDEREA SECTIEI DE URGENTA A SPITALULUI JUDETEAN ALBA IULIA	Faza:
sef proiect:	arh. Ioan Strajan		Data: AUG. 2012	Titlu planșa: PLAN DE SITUATIE	Planșă nr.:
proiectat:	Ing. Marius Todor				
desenat:	Ing. Marius Todor				



CONSILIUL JUDEȚEAN ALBA  
SPITALUL JUDEȚEAN DE URGENTA ALBA IULIA  
ALBA IULIA, Bd.Revoluției 1989, nr.23,  
Jud. Alba, cod 510007  
Telefon 0258-820825, Fax 0258-835729  
www.spitalalba.ro

Nr. 4781 / 05.04.2013

4807  
213 04 05  
D.P.P.I.  
Jury

CATRE,

CONSILIUL JUDEȚEAN ALBA

Avand in vedere Hotararea Consiliului Judetean Alba nr. 11 din 26 ianuarie 2012 prin care ne-ati aprobat inchirierea a 60 mp de teren pentru amplasarea unui spatiu comercial – conform Planului de amplasament, prin prezenta va informam ca Spitalul Judetean de Urgenta Alba Iulia nu mai poate sa scoata spre inchiriere suprafata de teren specificata in hotararea mai sus mentionata deoarece pe suprafata respectiva se va extinde Unitatea de Primiri Urgente.

Ca atare solicitam prin prezenta aprobarea inchirierii unei suprafete de teren de 30 mp pe o perioada de cinci ani, cu posibilitate de prelungire, in vederea amplasarii unui spatiu comercial in alta locatie disponibila conform planului de amplasament anexat prezentei.

Cu stima,

MANAGER  
EC COSARCONICOLETA

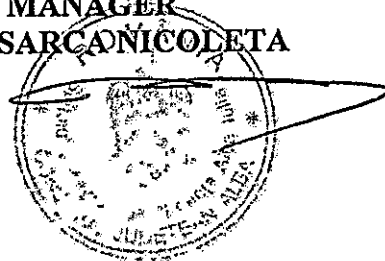

□ - PROPUNERE SPATIU COMERCIAL  
6 X 5 - 30 mp.

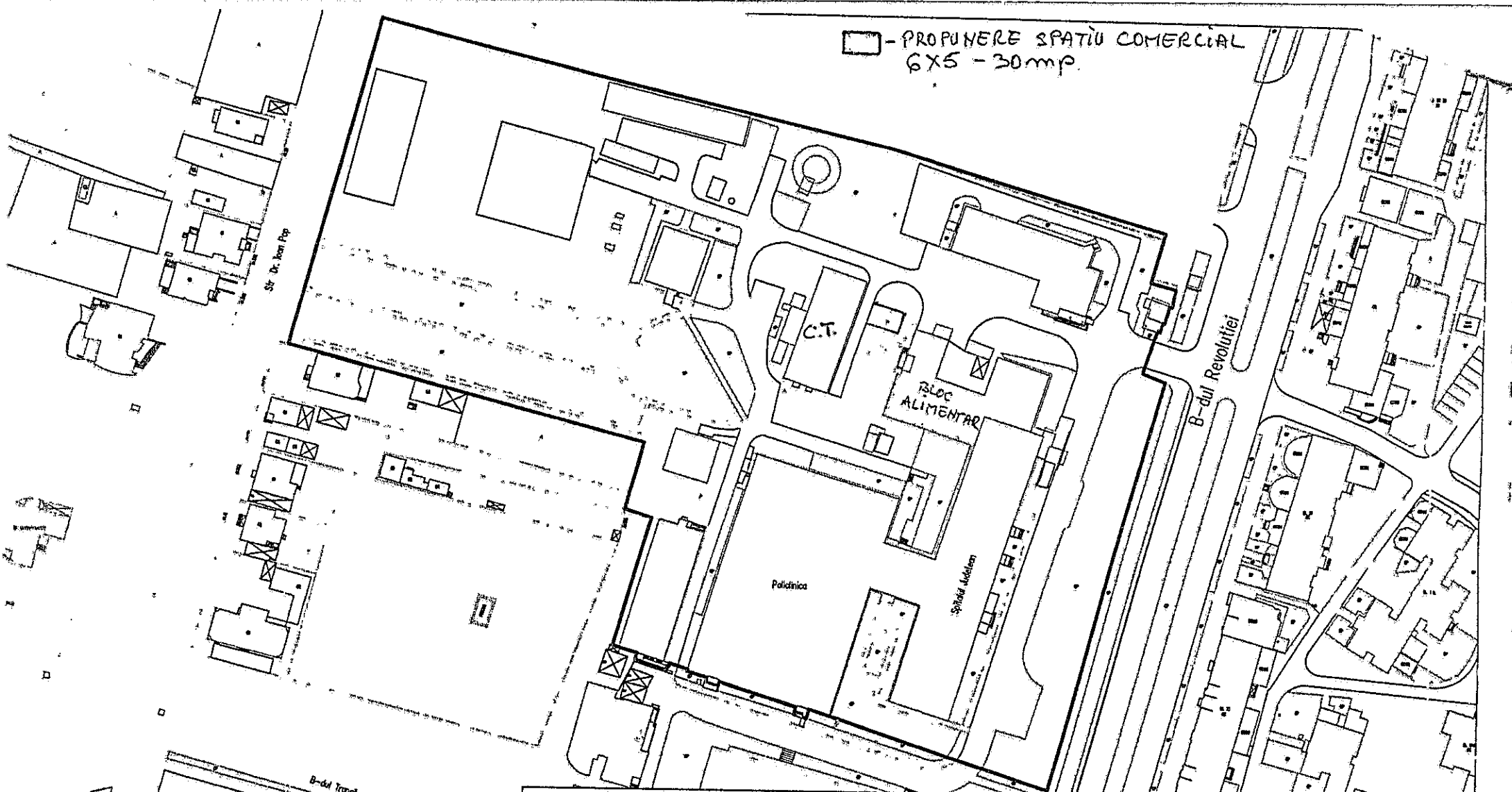

VERIFICATOR/ EXPERT	NUME	SEMNAȚ	CERINȚA	REFERAT / EXPERTIZA NR. / DATA	
BIROU PROIECTARE STRAJAN R.C.: J01/483/1996			Nr. Aut. 2323	Beneficiar: <b>SPITALUL JUDETEAN ALBA</b>	Proiect nr.:
SPECIFICATIE	NUME	SEMNAȚ	Scara: 1/500	Proiect REABILITAREA SI EXTINDEREA SECTIEI DE URGENTA A SPITALULUI JUDETEAN ALBA IULIA	Faza:
sef proiect:	arh. Ioan Strajan		Data:	Titlu planșa: PLAN DE SITUATIE	Planșa nr.:
proiectat:	Ing. Marius Todor		AUG. 2012		
desenat:	Ing. Marius Todor				

ROMÂNIA

JUDEȚUL ALBA

CONSILIUL JUDEȚEAN

DIRECȚIA RELAȚII PUBLICE ȘI INFORMATICĂ

Nr. 5171/12.04.2013

## RAPORT

**la proiectul de hotărâre privind aprobarea închirierii de către Spitalul Județean de Urgență Alba Iulia, a unei suprafețe de teren de 30 mp din imobilului situat administrativ în Municipiul Alba Iulia, b-dul. Revoluției nr. 23, Județul Alba, în vederea amplasării unui spațiu comercial**

Spitalul Județean de Urgență Alba Iulia, a solicitat în luna decembrie a anului 2011, aprobarea închirierii unei suprafețe de teren de 60 mp din imobilului situat administrativ în municipiul Alba Iulia, b-dul. Revoluției nr. 23, Județul Alba, cu destinația amplasării unui spațiu comercial, respectiv construirea unui chioșc care va comercializa cu amănuntul, produse alimentare și nealimentare, pacienților și/sau aparținătorilor.

Suprafața de teren, pe care urma să se construiască spațiul comercial, era amplasată între corpurile de clădire B – spital, C – fosta policlinică și E – bucătăria spitalului sau blocul alimentar, aparținătoare imobilului mai sus menționat.

Solicitarea Spitalului Județean de Urgență Alba Iulia, a fost aprobată Hotărârea Consiliului Județean Alba nr. 11 din 26 ianuarie 2012.

Prin adresa nr. 4781/05.04.2013, înregistrată la Consiliul Județean Alba sub nr. 4807/05.04.2013, Spitalul Județean de Urgență Alba Iulia ne informează că nu a putut pune în aplicare prevederile Hotărârii de mai sus, pentru motivul că pe suprafața de teren de 60 mp, se va extinde Unitatea de Primiri Urgențe a Spitalului.

În acest sens, a fost identificată o suprafață de teren de 30 mp, poziționată între Centrala Termică și Blocul Alimentar, aparținătoare Spitalului Județean de Urgență Alba Iulia, pentru care se solicită aprobarea închirierii acesteia, în aceleași condiții care au fost solicitate în anul 2011.

În conformitate cu Contractul de transmitere a dreptului de administrare de la Consiliul Județean Alba către Spitalul Județean de Urgență Alba Iulia, asupra unor imobile aparținând domeniului public al județului Alba, înregistrat sub nr. 1324-1479/2004, unitatea sanitară are dreptul să închirieze o parte din bunurile primite în administrare, numai după obținerea aprobării

Consiliului Județean Alba și numai prin organizarea de licitație publică în condițiile legii, situație prevăzută de art. 14 și art. 15 din Legea nr. 213/1998 privind bunurile proprietate publică, cu modificările și completările ulterioare.

În acest sens, se propune aprobarea închirierii de către Spitalul Județean de Urgență Alba Iulia, a suprafeței de teren de 30 mp, solicitate, cu destinația amplasării unui spațiu comercial, precum și aprobarea duratei de cinci ani a contractului de închiriere, încheiat între Spitalul Județean de Urgență Alba Iulia și câștigătorul licitației, cu posibilitatea de prelungire a termenului.

Hotărârea Consiliului Județean Alba nr. 11 din 26 ianuarie 2012, se impune a fi revocată.

Proiectul de hotărâre întocmit în considerarea aspectelor mai sus menționate și a dispozițiilor art. 91-(1) lit. c), (4) lit. a) și art. 123-(1) și (2) din Legea administrației publice locale nr. 215/2001, republicată, cu modificările și completările ulterioare, potrivit cărora consiliul județean are atribuții privind gestionarea patrimoniului județului și hotărăște ca bunurile ce aparțin domeniului public județean date în administrarea instituțiilor publice, să fie concesionate ori închiriate, prin licitație publică, organizată în condițiile legii, va permite închirierea de către Spitalul Județean de Urgență Alba Iulia, a unei suprafețe de teren de 30 mp din imobilului situat administrativ în Municipiul Alba Iulia, b-dul. Revoluției nr. 23, Județul Alba, cu destinația amplasării unui spațiu comercial, respectiv construirea unui chioșc care va comercializa cu amănuntul, produse alimentare și nealimentare, pacienților și/sau aparținătorilor.

**DIRECTOR EXECUTIV**

**Ioan BODEA**



**EXPUNERE DE MOTIVE**

**la proiectul de hotărâre privind aprobarea închirierii unor bunuri-spații, în suprafață utilă totală de 40 mp, situate la etajul doi al imobilului din municipiul Alba Iulia, str. Basarabiei, nr. 5A, proprietate privată a județului Alba**

Imobilul "Construcție și teren aferent", în care a avut sediul Policlinica Stomatologică, situat în Municipiul Alba Iulia, str. Basarabiei, nr. 5A, având un regim de înălțime S+P+2E, în suprafață construită de 283 mp și teren aferent construit și neconstruit în suprafață totală de 676 mp, a fost cuprins la poziția nr. 30 din Inventarul bunurilor care aparțin domeniului public al județului Alba.

Pentru punerea în aplicare a dispozițiilor O.U.G. nr. 110/2005 privind vânzarea spațiilor proprietate privată a statului sau a unităților administrativ-teritoriale, cu destinația de cabinete medicale, precum și a spațiilor în care se desfășoară activități conexe actului medical, cu modificările și completările ulterioare, prin Hotărârea Consiliului Județean Alba nr. 186/2005, s-a aprobat trecerea imobilului din domeniul public al județului Alba în domeniul privat al județului Alba.

În anul 2007, potrivit dispozițiilor Ordonanței mai sus menționată, medicii stomatologi și tehnicienii dentari care funcționau în imobil, în cabinete înființate și organizate potrivit O.G. nr. 124/1998 și cabinete de liberă practică pentru serviciile publice conexe actului medical organizate conform O.U.G. nr. 83/2000, aprobată cu modificări prin Legea nr. 598/2001, au cumpărat cabinetele medicale în care funcționau, plus cota parte din bunurile indivize comune și cota parte de teren construit aferent fiecărui cabinet medical.

Prin adresa înregistrată la Consiliul Județean Alba nr. 4708/04.04.2013, doamna Cornelia POPA, reprezentanta Convenției de grupare a cabinetelor de tehnică dentară, cu sediul în municipiul Alba Iulia, str. Basarabiei, nr. 5A, solicită aprobarea închirierii a două încăperi situate la etajul doi acestui imobil, în suprafață utilă totală de aproximativ 40 mp, pentru desfășurarea activității de tehnică dentară.

Convenția intenționează amenajarea și dotarea acestor spații, precum și încheierea unui contract cu furnizorul de gaz. Contractul de gaz nu poate fi încheiat, decât numai în baza unui act din care derivă un drept de proprietate al Convenției asupra spațiilor menționate, respectiv un contract de închiriere sau de concesiune.

Ținând seama de faptul că tehnicienii dentari, care fac parte din Convenția de grupare, sunt coproprietari ai imobilului în care Consiliul Județean Alba are în administrare bunuri-spații, proprietate privată a județului Alba, propun aprobarea închirierii celor două încăperi de la etajul doi al imobilului.

Având în vedere cele expuse mai sus, în temeiul art. 38 – (1) din Regulamentul de organizare și funcționare al Consiliului Județean Alba, inițiez proiectul de hotărâre înregistrat sub nr. 68 din 12 aprilie 2013.

PREȘEDINTE  
Ion DUMITREL





### PROIECT DE HOTĂRÂRE

privind aprobarea închirierii unor bunuri-spații, în suprafață utilă totală de 40 mp, situate la etajul doi al imobilului din municipiul Alba Iulia, str. Basarabiei, nr. 5A, proprietate privată a județului Alba

Consiliul Județean Alba întrunit în ședință ordinară în data de 25 aprilie 2013;

Luând în dezbateri:

- Expunerea de motive la proiectul de hotărâre privind aprobarea închirierii unor bunuri-spații, în suprafață utilă totală de 40 mp, situate la etajul doi al imobilului din municipiul Alba Iulia, str. Basarabiei, nr. 5A, proprietate privată a județului Alba;
- Raportul de specialitate nr. 5172/12.04.2013 al Direcției relații publice și informatică la proiectul de hotărâre privind aprobarea închirierii unor bunuri-spații, în suprafață utilă totală de 40 mp, situate la etajul doi al imobilului din municipiul Alba Iulia, str. Basarabiei, nr. 5A, proprietate privată a județului Alba;
- Adresa doamnei Cornelia POPA, reprezentanta Convenției de grupare a cabinetelor de tehnică dentară, cu sediul în municipiul Alba Iulia, str. Basarabiei, nr. 5A, înregistrată la Consiliul Județean Alba sub nr. 4708/04.04.2013.

Ținând cont de prevederile:

- Art. 91-(1) lit. c) și art. 123-(3) din Legea administrației publice locale nr.215/2001, republicată, cu modificările și completările ulterioare.

În temeiul art. 97 și art. 115-(1), lit. c) din Legea administrației publice locale nr. 215/2001, republicată, cu modificările și completările ulterioare, adoptă prezenta:

### HOTĂRÂRE

**Art. 1.** Se aprobă închirierea unor bunuri-spații, în suprafață utilă totală de 40 mp, situate la etajul doi al imobilului din municipiul Alba Iulia, str. Basarabiei, nr. 5A, proprietate privată a județului Alba, având datele de identificare potrivit Planului releveu - anexă la prezenta hotărâre.

**Art. 2.** Prețul chiriei pentru întreaga suprafață se stabilește la suma de 175 lei/lună.

**Art. 3.** Contractul de închiriere se încheie, în termen de 30 de zile de la adoptarea prezentei hotărâri, cu doamna Cornelia POPA, reprezentanta Convenției de grupare a cabinetelor de tehnică dentară, cu sediul în municipiul Alba Iulia, str. Basarabiei, nr. 5A, pentru o perioadă de un an, cu posibilitatea de prelungire a termenului.

**Art. 4.** Direcția relații publice și informatică va duce la îndeplinire prevederile prezentei hotărâri.

Prezenta hotărâre se publică în Monitorul Oficial al județului Alba se înaintează și se comunică:

- Instituției Prefectului - Județul Alba;
- Doamnei Cornelia POPA – Reprezentanta Convenției de grupare a cabinetelor de tehnică dentară, cu sediul în municipiul Alba Iulia, str. Basarabiei, nr. 5A;
- Direcțiilor din aparatul de specialitate al Consiliului Județean Alba.

PREȘEDINTE  
Ion DUMITREL



Avizat,  
SECRETARUL JUDEȚULUI ALBA  
Mariana HURBEAN

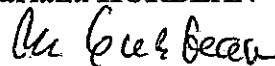

Înregistrat sub nr. 68

Alba Iulia, 12 aprilie 2013

Anexa

la Proiectul de Habotire a Consiliului Judetean Alb  
nr. 68 din 12 aprilie 2013

# PLAN RELEVU ETAJ II

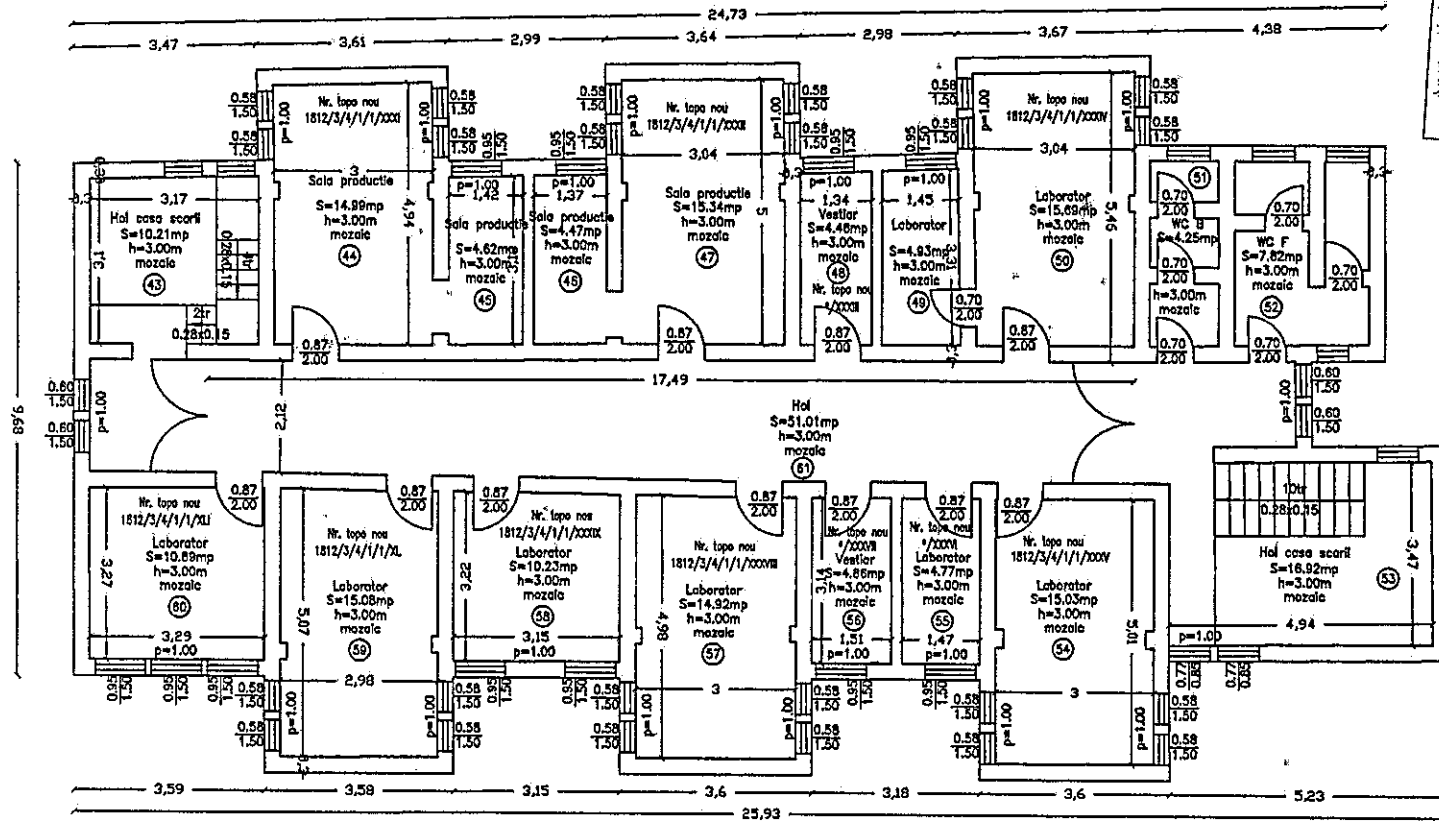

Agentia Nationala de Cadastru  
149 si Publicitate Imobiliara  
Oficiu de Cadastru si Publicitate Imobiliara  
Alba  
Nr. inreg. ... 1980 ... data 03.02.09  
VERIFICAT SI RECEPTIONAT:  
Gheorghe Ovidiu Decean  
Funciar: sibbingner

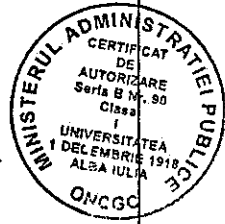

	<b>UNIVERSITATEA "1 DECEMBRIE 1918"</b> CERTIFICAT DE AUTORIZARE Clasa I, seria B nr. 90		Beneficiar: <b>CONSILIUL JUDETEAN ALBA</b> Str. Ion I. C. Bratianu, nr. 1 mun. Alba Iulia, jud. Alba		Proiect nr.	
	Sef proiect	Ing.c. Luclana OPREA	Scara:	<b>PLAN RELEVU ETAJ II</b> Policlinica Stomatologica Str. Basarabiei, nr. 5A mun. Alba Iulia, jud. Alba		
	Intocmit	Ing.c. George VOICU				1:100
	Desenat	Ing.c. George VOICU				
Verificat	dr. Ing. Ioan IENCIU	Data: 2005			PLANSA NR.: 5	

CONSILIUL JUDEȚEAN ALBA  
Intral nr. 4708  
anul 2013 luna 04 ziua 04

DRPA  
28

CĂTRE CONSILIUL JUDEȚEAN ALBA

Subsemnata Popa Cornelia, domiciliată în Alba Iulia, strada  
Doinei nr. 1A ap 8, reprezentant al cabinetelor de tehnică dentară  
grupate conform contractului de grupare numărul 583 din 2.09.2013,  
cu sediul în Alba Iulia str. Basarabiei nr. 5A et 2, solicit includerea  
a unui număr de două încăperi situate la etajul doi în clădirea  
Centrului Stomatologic de pe strada Basarabiei nr. 5A, conform schiței  
anexate, fiindu-mi necesare în vederea desfășurării activității de tehnică  
dentară.

Mentionez că cele două încăperi au rămas cu destinația de  
folosință comună în urma vânzării cabinetelor medicale și doresc  
să le amenajăm pentru a putea desfășura activitatea în bune condiții

4.04.2013

C. Popa



# PLAN RELEVU ETAJ II

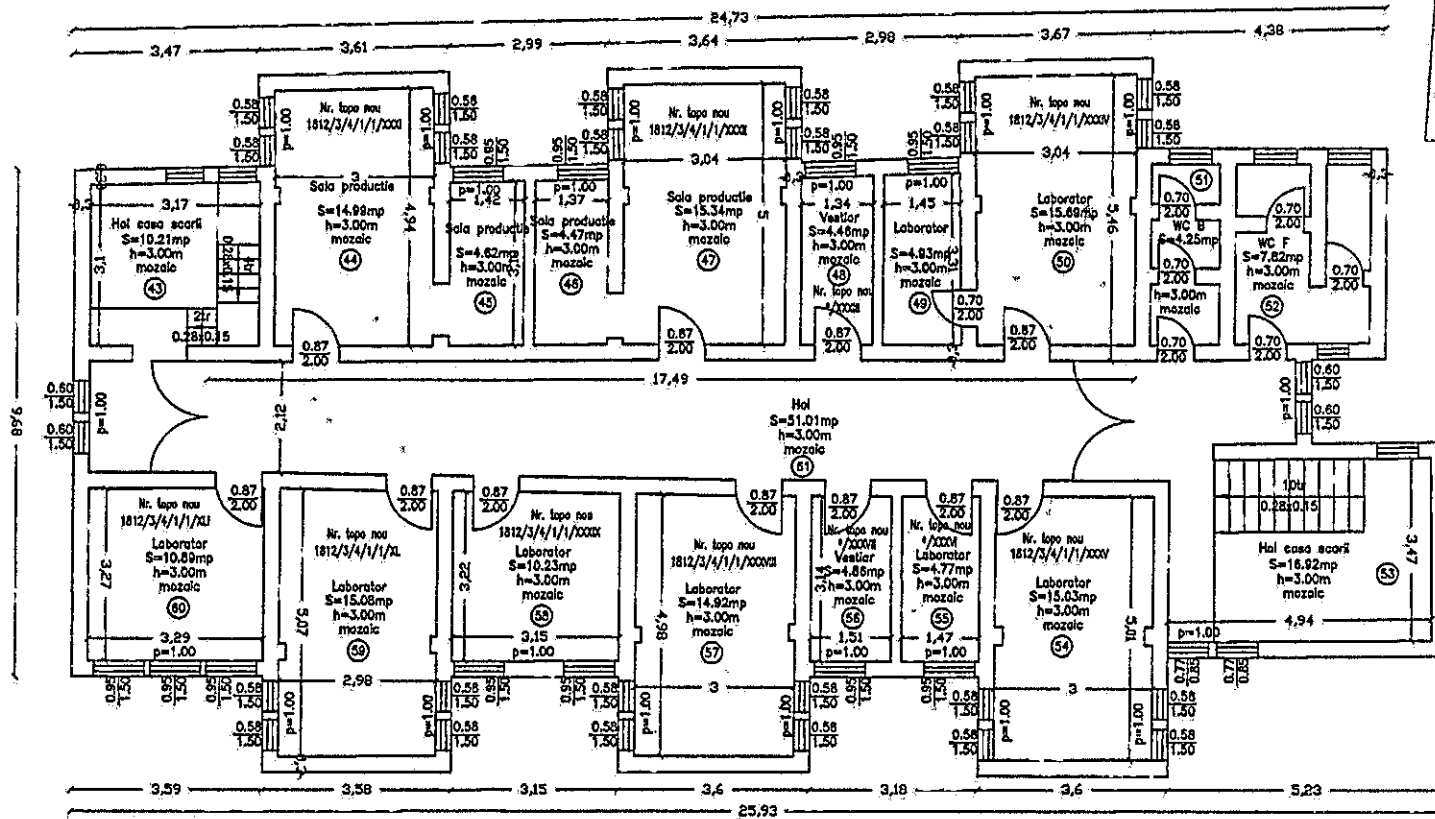

Agenția Națională de Cadastru  
 și Publicitate Imobiliară  
 Birou de Cadastru și Publicitate Imobiliară  
 Alba  
 Nr. înreg. 11280, data 03.02.05  
**VERIFICAT ȘI RECEPTIONAT:**  
 Gheorghe Ovidiu Decan  
 Funcția: arhitect

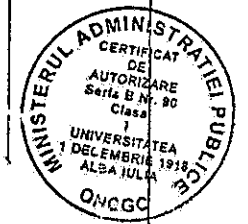

<b>UNIVERSITATEA "1 DECEMBRIE 1918"</b> CERTIFICAT DE AUTORIZARE Clasa I, seria B nr. 90		Beneficiar: <b>CONSILIUL JUDEȚEAN ALBA</b> Str. Ion I. C. Brătianu, nr. 1 mun. Alba Iulia, jud. Alba	Proiect nr.
Sef proiect: Ing.c. <b>Luciana OPREA</b>	Intocmit: Ing.c. <b>George VOICU</b>	Scara: 1:100	<b>PLAN RELEVU ETAJ II</b> <b>Policlinica Stomatologica</b> Str. Basarabiei, nr. 5A mun. Alba Iulia, jud. Alba <b>PLANSĂ NR.:5</b>
Desenat: Ing.c. <b>George VOICU</b>	Verificat: dr. Ing. <b>Ioan IENCIU</b>	Data: 2005	

Nr. 5172/12.04.2013

## RAPORT

**la proiectul de hotărâre privind aprobarea închirierii unor bunuri-spații, în suprafață utilă totală de 40 mp, situate la etajul doi al imobilului din municipiul Alba Iulia, str. Basarabiei, nr. 5A, proprietate privată a județului Alba**

Imobilul "Construcție și teren aferent în care își are sediul Policlinica Stomatologică", situat administrativ în municipiul Alba Iulia, str. Basarabiei, nr. 5A, având un regim de înălțime S+P+2E, în suprafață construită de 283 mp și teren aferent construit și neconstruit în suprafață totală de 676 mp, a fost cuprins la poziția nr. 30 din Inventarul bunurilor care aparțin domeniului public al județului Alba, Inventar atestat prin H.G. nr. 974/2002.

În acest imobil, la parter, etajul I și etajul II, funcționează medici stomatologi și specialiști în tehnică dentară, care și-au achiziționat cabinetele individuale potrivit dispozițiilor Ordonanței Guvernului nr. 110/2005, cu modificările și completările ulterioare.

Pentru a pune în aplicare prevederile acestei ordonanțe, s-a impus trecerea imobilului din domeniul public în domeniul privat al județului Alba, realizată în urma adoptării Hotărârii Consiliului Județean Alba nr. 186/2005.

În anul 2007, potrivit Ordonanței de Guvern specificate, medicii stomatologi și tehnicienii dentari au cumpărat cabinetele medicale individuale, plus cota parte din bunurile indivize comune și cota parte de teren construit, aferent fiecărui cabinet medical.

În urma vânzării, în proprietatea privată a județului Alba și administrarea Consiliului județean Alba a mai rămas suprafața utilă totală de 368,72 mp, repartizată la subsol, parter, etajul I și etajul II și suprafața de teren construită și neconstruită de 492 mp.

Prin adresa înregistrată la Consiliul Județean Alba nr. 4708/04.04.2013, doamna Cornelia POPA, reprezentanta Convenției de grupare a cabinetelor de tehnică dentară, cu sediul în municipiul Alba Iulia, str. Basarabiei, nr. 5A, solicită aprobarea închirierii a două încăperi situate la etajul doi acestui imobil, cuprinzând spațiile nr. 44, 45, 46 și 47 și totalizând o suprafața utilă de 39,42 mp (aproximativ 40 mp) conform Planului releveu Etaj II, pentru desfășurarea activității de tehnică dentară.

Convenția intenționează amenajarea acestor spații, dotarea cu tehnică dentară și încheierea unui contract cu furnizorul de gaz. Contractul de gaz nu poate fi încheiat, decât numai în baza unui act din care derivă un drept de proprietate al Convenției asupra spațiilor menționate, respectiv un contract de închiriere sau de concesiune.

Convenția de grupare a cabinetelor de tehnică dentară, este formată din 7 tehnicieni dentari, care au în proprietate cabinetele individuale situate la etajul doi în imobilul din str. Basarabiei, nr. 5A.

Obiectul și scopul Convenției de grupare este folosirea în comun a unor spații existente în acest imobil, mai puțin cabinetele proprii care sunt administrate individual, a patrimoniului închiriat de la Spitalul Județean de Urgență Alba Iulia, precum și a bunurilor care vor fi achiziționate sau închiriate ulterior. Spațiile de folosință comună vor fi întreținute în comun, iar costurile vor fi achitate în cotă parte de către tehnicienii dentari.

Având în vedere că tehnicienii dentari care fac parte din Convenția de grupare sunt co-proprietari ai imobilului în care Consiliul Județean Alba are în administrare bunuri-spații, proprietate privată a județului Alba, prin asimilare cu art. 123-(3) din Legea administrației publice locale nr. 215/2001, republicată, cu modificările și completările ulterioare, aceștia au drept de preemțiune în ceea ce privește închirierea, concesiunea sau vânzarea spațiilor solicitate.

Spațiile solicitate a fi închiriate, sunt asimilate spațiilor conexe actului medical stomatologic și au rămas în administrarea Consiliului Județean Alba, în urma vânzării cabinetelor medicale din imobil, tehnicienii dentari având permisiunea de a folosi ocazional cuptoarele de ardere, în cadrul activităților de tehnică dentară.

În consecință, se propune aprobarea închirierii spațiilor solicitate, către Convenția de grupare a cabinetelor de tehnică dentară. Prețul chiriei se propune ca fiind la nivelul tarifelor aprobate de Consiliul Local al municipiului Alba Iulia prin Hotărârea nr. 443/2008 privind stabilirea tarifelor de bază ale chiriilor pentru spațiile cu altă destinație decât locuința și unele terenuri, cu modificările și completările ulterioare.

În acest sens, baza de calcul o va constitui poz. 12, lit. b) din Anexa la Hotărârea menționată, care pentru „Spații pentru asistența medicală cu plată – Stomatologie”, prevede pentru Zona A, un tarif de 3,61 lei/mp/lună, începând cu 1 ianuarie 2009.

Indicele total al prețurilor de consum pentru perioada 1 ianuarie 2009 – 1 martie 2013 este de 122,98%. Tariful actualizat cu rata inflației este de  $3,61 \times 1,2298 = 4,44$  lei/mp/lună. Pentru spațiul de 39,42 mp, chiria lunară calculată, este de  $4,44 \times 39,42 = 175,0248$  lei/lună.

Ținând cont de cele prezentate, se propune aprobarea prețului chiriei pentru întreaga suprafață solicitată de Convenție, la suma de 175 lei/lună, precum și aprobarea încheierii Contractului de închiriere cu doamna Cornelia POPA, reprezentanta Convenției de grupare a cabinetelor de tehnică dentară, cu sediul în municipiul Alba Iulia, str. Basarabiei, nr. 5A, pentru o perioadă de un an, cu posibilitatea de prelungire a termenului.

Proiectul de hotărâre inițiat în considerarea aspectelor mai sus menționate precum și a dispozițiilor art. 91-(1) lit. c) și art. 123 din Legea administrației publice locale nr. 215/2001, republicată, cu modificările și completările ulterioare potrivit cărora consiliul județean îndeplinește atribuții privind gestionarea patrimoniului județului și poate hotărî ca bunurile ce aparțin domeniului public sau privat, să fie concesionate ori să fie închiriate în condițiile legii, va permite Convenției de grupare a cabinetelor de tehnică dentară, să dispună de un spațiu comun, organizat pentru desfășurarea în condiții normale, a activității de tehnică dentară.

DIRECTOR EXECUTIV

Ioan BODEA



## PROIECT DE HOTĂRÂRE

privind modificarea și completarea art. 1 al Hotărârii Consiliului Județean Alba nr. 46/2013

Consiliul Județean Alba întrunit în ședință ordinară în data de 25 aprilie 2013;

Luând în dezbateri:

- Expunerea de motive la proiectul de hotărâre privind modificarea și completarea art. 1 al Hotărârii Consiliului Județean Alba nr. 46/2013;
- Raportul de specialitate nr. 5529/18.04.2013 al Direcției relații publice și informatică la proiectul de hotărâre privind modificarea și completarea art. 1 al Hotărârii Consiliului Județean Alba nr. 46/2013.

Având în vedere prevederile :

- Art. 91-(1) lit. c) și art.123-(1) din Legea administrației publice locale nr. 215/2001, republicată, cu modificările și completările ulterioare;
- Art. 867-870 din Legea nr. 287/2009 privind Codul civil, republicată;
- Hotărârii Consiliului Județean Alba nr. 126/2003 privind aprobarea Contractului-cadru de transmitere a dreptului de administrare sau de folosință gratuită de la Consiliul Județean Alba la instituții publice asupra unor imobile din domeniul public al județului Alba, cu modificările și completările ulterioare;
- Hotărârii Consiliului Județean Alba nr. 46/2013 privind aprobarea transmiterii dreptului de administrare Spitalului Județean de Urgență Alba Iulia, asupra imobilului situat în Municipiul Alba Iulia, str. Mihai Viteazu nr. 2, proprietate privată a județului Alba.

În temeiul art. 97 și art.115 - (1), lit. c) din Legea administrației publice locale nr. 215/2001, republicată, cu modificările și completările ulterioare, adoptă prezenta:

## HOTĂRÂRE

**Art.1.** Art. 1 al Hotărârii Consiliului Județean Alba nr. 46/2013 privind aprobarea transmiterii dreptului de administrare Spitalului Județean de Urgență Alba Iulia, asupra imobilului situat în Municipiul Alba Iulia, str. Mihai Viteazu nr. 2, proprietate privată a județului Alba, se modifică și se completează și va avea următorul cuprins :

“Art.1. Se retrage dreptul de administrare de la Direcția Generală de Asistență Socială și Protecția Copilului Alba, asupra imobilului situat în Municipiul Alba Iulia, str. Mihai Viteazu nr. 2 –



construcții și teren aferent în suprafață totală de 1504 mp, proprietate privată a județului Alba, după cum urmează: "Ghereta portar" – construcție și teren aferent în suprafață de 591 mp, înscris în C.F. nr. 72572 Alba Iulia, cu nr. cadastral 5969 și nr. top. 2006/2, 2007/2, 2008/1/2 și 1892/2/1/2, "Casă și centrala termică" - construcții și teren aferent în suprafață de 777 mp, înscris în C.F. nr. 85703 Alba Iulia, cu nr. cadastral C1 și C2 și nr. top. 2008/2, 2009 și 1892/2/2 și "Clădire birouri" - construcție și teren aferent în suprafață de 136 mp, înscris în C.F. nr. 913 Alba Iulia, cu nr. top 2005/2."

Art.2. Celelalte articole ale Hotărârii Consiliului Județean Alba nr. 46/2013, rămân neschimbate.

Prezenta hotărâre se publică în Monitorul Oficial al Județului Alba, se înaintează și se comunică:

- Instituției Prefectului – Județul Alba;
- Direcției Generale de Asistență Socială și Protecția Copilului Alba;
- Spitalului Județean de Urgență Alba Iulia;
- Direcțiilor din aparatul de specialitate al Consiliului Județean Alba.

PREȘEDINTE  
Ion DUMITREL



Avizat,  
SECRETARUL JUDEȚULUI ALBA  
Mariana HURBEAN



Înregistrat sub nr. 79

Alba Iulia, 18 aprilie 2013

**EXPUNERE DE MOTIVE**

**la proiectul de hotărâre privind modificarea și completarea art. 1 al  
Hotărârii Consiliului Județean Alba nr. 46/2013**

Prin Hotărârea Consiliului Județean Alba nr. 46/2013, s-a retras dreptul de administrare al Direcției Generale de Asistență Socială și Protecția Copilului Alba asupra imobilului situat în Municipiul Alba Iulia, str. Mihai Viteazu nr. 2, proprietate privată a județului Alba, cuprinzând 3 construcții: casă, centrala termică și ghereta portar cu terenul aferent în suprafață de 1368 mp și s-a aprobat transmiterea acestor bunuri imobile în administrarea Spitalului Județean de Urgență Alba Iulia, pentru mutarea Secției de Psihiatrie și Ambulatoriului de Psihiatrie în această locație.

Pentru a putea realiza mutarea Ambulatoriului de Psihiatrie, Spitalul Județean de Urgență Alba Iulia mai are nevoie de un bun imobil situat în Municipiul Alba Iulia, str. Mihai Viteazu nr. 2, respectiv de bunul imobil „Clădire birouri și terenul aferent” în suprafață de 136 mp, care din punct de vedere al publicității imobiliare, este înscris în C.F. nr. 913 Alba Iulia, cu nr. top 2005/2.

În acest sens, se impune retragerea dreptului de administrare de la Direcția Generală de Asistență Socială și Protecția Copilului Alba, asupra bunului imobil „Clădire birouri și terenul aferent” și darea acestuia în administrarea Spitalului Județean de Urgență Alba Iulia.

Ținând cont de cele expuse mai sus, propun modificarea și completarea art. 1 al Hotărârii Consiliului Județean Alba nr. 46/2013, în sensul că modificările cuprind descrierea detaliată a imobilului, iar completarea se face cu datele de publicitate imobiliară ale bunului imobil „Clădire birouri și terenul aferent”, care se transmite în administrare Spitalului Județean de Urgență Alba Iulia.

Având în vedere cele expuse mai sus, în temeiul art. 38 – (1) din Regulamentul de organizare și funcționare al Consiliului Județean Alba, inițiez proiectul de hotărâre înregistrat sub nr. 79 din 18 aprilie 2013.

PREȘEDINTE  
Ion DUMITREL

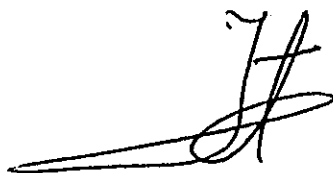

Nr. 5529/18.04.2013

**RAPORT**

**la proiectul de hotărâre privind modificarea și completarea art. 1 al  
Hotărârii Consiliului Județean Alba nr. 46/2013**

Prin Hotărârea Consiliului Județean Alba nr. 46/2013, s-a retras dreptul de administrare de la Direcția Generală de Asistență Socială și Protecția Copilului Alba, asupra imobilului situat în Municipiul Alba Iulia, str. Mihai Viteazu nr. 2, proprietate privată a județului Alba, înscris în C.F. nr. 72572 Alba Iulia, cu nr. cadastral 5969 și nr. top. 2006/2, 2007/2, 2008/1/2 și 1892/1/2 și în C.F. nr. 85703 Alba Iulia, cu nr. cadastral C1 și C2 și nr. top. 2008/2, 2009 și 1892/2/2 și s-a aprobat transmiterea dreptului de administrare Spitalului Județean de Urgență Alba Iulia, pe o perioadă nedeterminată, asupra acestui imobil, în vederea mutării Secției de Psihiatrie și Ambulatoriului de Psihiatrie în această locație.

Imobilul mai sus menționat, este format din 3 construcții: casă, centrala termică și ghereta portar cu terenul aferent în suprafață de 1368 mp.

Pentru mutarea Ambulatoriului de Psihiatrie, Spitalul Județean de Urgență Alba Iulia mai are nevoie de un bun imobil din această locație, bun care se află în administrarea Direcției Generale de Asistență Socială și Protecția Copilului Alba, respectiv „Clădire birouri și terenul aferent” în suprafață de 136 mp, care din punct de vedere al publicității imobiliare, este înscris în C.F. nr. 913 Alba Iulia, cu nr. top 2005/2.

În acest sens, se impune retragerea dreptului de administrare de la Direcția Generală de Asistență Socială și Protecția Copilului Alba, asupra bunului imobil „Clădire birouri și terenul aferent” și darea acestuia în administrarea Spitalului Județean de Urgență Alba Iulia.

Având în vedere cele expuse mai sus, se propune modificarea și completarea art. 1 al Hotărârii Consiliului Județean Alba nr. 46/2013, în sensul că modificările se vor axa pe descrierea explicită a imobilului, respectiv denumire, carte funciară și suprafețe de teren aferente, iar completarea va cuprinde datele de publicitate imobiliară ale bunului imobil „Clădire birouri și terenul aferent”, care se va transmite în administrare Spitalului Județean de Urgență Alba Iulia.

Proiectul de hotărâre inițiat în considerarea aspectelor mai sus menționate, va permite modificarea și completarea art. 1 al Hotărârii Consiliului Județean Alba nr. 46/2013, iar Spitalul Județean de Urgență Alba Iulia va putea să obțină certificatul de urbanism în vederea începerii lucrărilor de amenajare, conform proiectului de execuție și să mute Secția de Psihiatrie și Ambulatoriului de Psihiatrie în imobilul din Municipiul Alba Iulia, str. Mihai Viteazu nr. 2.

DIRECTOR EXECUTIV  
Ioan BODEA

L.V./L.V.



ROMANIA  
JUDETUL ALBA  
PRESEDINTE

### PROIECT DE HOTARARE

privind aprobarea incadrării din categoria functionala de drum comunal a DC222 : Cenade-lim. jud. Sibiu (Brosteni), apartinand comunei Cenade, in categoria functionala de drum judetean cu indicativul DJ 141E

Consiliul judetean Alba, intrunit in sedinta ordinara din data de 25 aprilie 2013;

Luand in dezbatare:

- Expunerea de motive la proiectul de hotarare privind aprobarea incadrării din categoria functionala de drum comunal a DC222 : Cenade-lim. jud. Sibiu (Brosteni), apartinand comunei Cenade, in categoria functionala de drum judetean cu indicativul DJ 141E

- Vazand prevederile Hotararii Consiliului local al comunei Cenade nr. 23 din data de 18.04.2013 privind propunerea incadrării in categoria functionala de drum judetean a drumului cimunal DC222: Cenade-lim. jud. Sibiu (Brosteni);

- Raportul de specialitate al Directiei tehnice nr. 5540/18.04.2013 la privind aprobarea incadrării din categoria functionala de drum comunal a DC222 : Cenade-lim. jud. Sibiu (Brosteni), apartinand comunei Cenade, in categoria functionala de drum judetean cu indicativul DJ 141E;

Avand in vedere prevederile:

- Art. 12 si 13 din Ordonanta Guvernului nr.43/1997 privind regimul drumurilor, republicata, cu modificarile si completarile ulterioare;

- Legii nr.213/1998 privind proprietatea publica si regimul juridic al acesteia;

- Art. 91 (1) lit.b) din Legea nr.215/2001, republicata, cu modificarile si completarile ulterioare;

In temeiul prevederilor art. 97 (1) si 115 (1), lit c) din Legea nr. 215/2001, republicata, cu modificarile si completarile ulterioare, adopta prezenta :

**H O T A R A R E**

Art.1. Se aproba incadrarea din categoria functionala de drum comunal a DC222 : Cenade-lim. jud. Sibiu (Brosteni), apartinand comunei Cenade, in categoria functionala de drum judetean cu indicativul DJ 141E, avand datele de identificare cuprinse in anexa nr. 1 – parte integranta a prezentei hotarari.

Art. 2. Se aproba cuprinderea in Inventarul bunurilor care apartin domeniului public al judetului Alba, la pozitia cu nr. crt. 201, a bunului imobil, având datele de identificare prezentate in anexa nr. 2 - parte integranta a prezentei hotarari.

Art.3. Presedintele Consiliului Judetean Alba prin directiile din aparatul de specialitate, va duce la indeplinire prevederile prezentei hotarari.

Prezenta hotarare se publica in Monitorul oficial al judetului Alba si se comunica :

- Institutiei prefectului - judetul Alba;
- Directiilor din aparatul de specialitate;

PRESEDINTE,  
ION DUMITREL



AVIZAT,  
SECRETAR GENERAL  
MARIANA HURBEAN

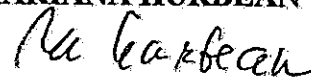

ALBA IULIA, 18 aprilie 2013

Nr. 80

Anexa nr. 1  
La Proiectul de Hotararea Consiliului Judetean Alba  
nr. 80 din 18.04.2013

**DATELE DE IDENTIFICARE**  
ale drumului judetean DJ 141E  
care provine din drumul comunal DC222 : Cenade-lim. jud. Sibiu (Brosteni)

Nr.crt.	Indicativ nou	Traseul drumului	Pozitii kilometrice	Lungimea ( km )
1.	DJ 141E	Cenade(DJ141C)-lim. jud. Sibiu (Brosteni), apartinand comunei Hoparta	0+000 -6+070	6,070
		TOTAL	0+000 - 6+070	6+070

**DATELE DE IDENTIFICARE**  
**ALE BUNULUI IMOBIL CARE SE CUPRINDE LA POZIȚIA CU NR. CRT. 193 ÎN**  
**INVENTARUL BUNURILOR CARE APARTIN DOMENIULUI PUBLIC AL JUDEȚULUI ALBA**

Secțiunea I Bunuri imobile						
Nr. Crt.	Codul de Clasificare	Denumirea Bunului	Elementele de identificare	Anul dobândirii sau, după caz, al dării în folosință	Valoarea de inventar -lei -	Situația juridică actuală
201.	1.3.7.2.	DJ141E:Cenade (DJ141C)-lim. jud. Sibiu (Brosteni),	Face legatura intre drumul judetean DJ 141C, localitatea Cenade si localitatea Brosteni, comuna Pauca, judetul Sibiu.  - Poz. km: 0+000- 6+070, drumul comunal aflat in domeniul public al comunei Cenade (provine din DC 222 – Lungime: 6,070 km; - Lungimea totală: 6,070 km.	2013		Domeniul public al județului Alba

ROMANIA  
JUDETUL ALBA  
CONSILIUL JUDETEAN  
PRESEDINTE

### EXPUNERE DE MOTIVE

la proiectul de hotarare privind aprobarea incadrarii din categoria functionala de drum comunal a DC222 : Cenade-lim. jud. Sibiu (Brosteni), apartinand comunei Cenade, in categoria functionala de drum judetean cu indicativul DJ 141E

Drumul comunal DC222 : Cenade-lim. jud. Sibiu (Brosteni), are o lungime de 6,070 km, are ca punct de plecare drumul judetean DJ 141 C si asigura legatura localitatii Cenade, judetul Alba cu comuna Pauca, sat Brosteni, judetul Sibiu.

Drumul comunal DC222 : Cenade-lim. jud. Sibiu (Brosteni), are o lungime de 6,070 km si latimea de 8m, fiind un drum pietruit , amenajat cu piatra sparta si balast si face legatura intre drumul judetean DJ 141C, localitatea Cenade si localitatea Brosteni, comuna Pauca, judetul Sibiu.

Starea tehnica a drumurilor comunale este foarte degradata datorita faptului ca primaria nu dispune de fondurile necesare pentru repararea si intretinerea acestor drumuri.

Datorita starii tehnice necorespunzatoare a drumului, circulatia se desfasoara cu deosebita dificultate. Acest drum este circulat de populatia din cele doua localitati Cenade si Brosteni, precum si de agentii economici din zona. Modernizarea acestui drum, ar avea un impact pozitiv in dezvoltarea economica a zonei si cresterea nivelului de trai a populatiei locale.

Drumul comunal DC 222 pleaca din DJ 141C, localitatea Cenade, judetul Alba, strabate teritoriul administrativ al centrului de comuna Cenade si se termina dupa 6,070km in localitatea Brosteni, apartinand comunei Pauca, judetul Sibiu.

Drept urmare, se impune necesitatea incadrarii drumului comunal DC222 , in categoria functionala de "drum judetean".

In conditiile in care drumul comunal DC222 se claseaza in categoria functionala de "drum judetean", acesta trece in administrarea Consiliului Judetean Alba si se pot aloca surse de finantare pentru lucrari de modernizare si pentru intretinerea lui.



Fata de cele prezentate mai sus, avand in vedere prevederile articolelor 12 si 13 din Ordonanta Guvernului nr.43/1997 privind regimul drumurilor, republicata, cu modificarile si completarile ulterioare precum si prevederile articolului 91- (1) din Legea nr.215/2001 a administratiei publice locale, republicata, cu modificarile si completarile ulterioare, propunem Consiliului Judetean aprobarea incadrarii din categoria functionala de drum comunal a DC222 : Cenade-lim. jud. Sibiu (Brosteni), apartinand comunei Cenade, in categoria functionala de drum judetean cu indicativul DJ 141E: Cenade (DJ141C)-lim. jud. Sibiu (Brosteni).

PRESEDINTE,  
Ion DUMITREL



ROMANIA  
JUDETUL ALBA  
CONSILIUL JUDETEAN  
DIRECTIA TEHNICA  
Nr. 5540 din 18.04.2013

## RAPORT DE SPECIALITATE

la proiectul de hotarare privind aprobarea incadrarii din categoria functionala de drum comunal a DC222 Cenade-lim. jud. Sibiu (Brosteni), apartinand comunei Cenade, in categoria functionala de drum judetean cu indicativul DJ 141E

Drumul comunal DC222 : Cenade-lim. jud. Sibiu (Brosteni), are o lungime de 6,070 km, are ca punct de plecare drumul judetean DJ 141 C si asigura legatura localitatii Cenade, judetul Alba cu comuna Pauca, sat Brosteni, judetul Sibiu.

Drumul comunal DC222 : Cenade-lim. jud. Sibiu (Brosteni), are o lungime de 6,070 km si latimea de 8m, fiind un drum pietruit , amenajat cu piatra sparta si balast si face legatura intre drumul judetean DJ 141C, localitatea Cenade si localitatea Brosteni, comuna Pauca, judetul Sibiu.

Starea tehnica a drumurilor comunale este foarte degradata datorita faptului ca primaria nu dispune de fondurile necesare pentru repararea si intretinerea acestor drumuri.

Datorita starii tehnice necorespunzatoare a drumului, circulatia se desfasoara cu deosebita dificultate. Acest drum este circulat de populatia din cele doua localitati Cenade si Brosteni, precum si de agentii economici din zona. Modernizarea acestui drum, ar avea un impact pozitiv in dezvoltarea economica a zonei si cresterea nivelului de trai a populatiei locale.

Drumul comunal DC 222 pleaca din DJ 141C, localitatea Cenade, judetul Alba, strabate teritoriul administrativ al centrului de comuna Cenade si se termina dupa 6,070km in localitatea Brosteni, apartinand comunei Pauca, judetul Sibiu.

Drept urmare, se impune necesitatea incadrarii drumului comunal DC222 , in categoria functionala de "drum judetean".

In conditiile in care drumul comunal DC222 se claseaza in categoria functionala de "drum judetean", acesta trece in administrarea Consiliului Judetean Alba si se pot aloca surse de finantare pentru lucrari de modernizare si pentru intretinerea lui.

Fata de cele prezentate mai sus, avand in vedere prevederile articolelor 12 si 13 din Ordonanta Guvernului nr.43/1997 privind regimul drumurilor, republicata, cu modificarile si completarile ulterioare precum si prevederile articolului 91- (1) din Legea nr.215/2001 a administratiei publice locale, republicata, cu modificarile si completarile ulterioare, propunem Consiliului Judetean aprobarea incadrarii din categoria functionala de drum comunal a DC222: Cenade-lim. jud. Sibiu (Brosteni), apartinand comunei Cenade, in categoria functionala de drum judetean cu indicativul DJ 141E: Cenade (DJ141C)-lim. jud. Sibiu (Brosteni).

Director executiv,  
ing. Dan Mihai Popescu

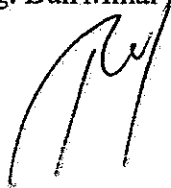

**PROIECT DE HOTĂRÂRE**

privind însușirea proiectului de revizuire a Stemei Județului Alba

Consiliul județean Alba întrunit în ședința ordinară din data de 25.04.2013;

Luând în dezbateri:

- expunerea de motive la proiectul de hotărâre privind însușirea proiectului de revizuirea Stemei Județului Alba;
- raportul de specialitate al Direcției Amenajarea Teritoriului și Urbanism nr. 4870 din 08.04.2013 privind însușirea proiectului de revizuirea Stemei Județului Alba;

Tinând cont de procesul verbal nr. 3161/11.03.2013 privind informarea și consultarea locuitorilor județului Alba cu privire la revizuirea Stemei Județului Alba;

Având în vedere prevederile :

- art. 1 - (5) din H:G. nr. 25/2003 privind Metodologia de elaborare, reproducere și folosire a stemelor județelor, municipiilor, orașelor și comunelor;
- art. 91 – (1) lit.(f) din Legea nr. 215/2001, privind administrația publică locală, republicată;

În temeiul art. 97 – (1) și art. 115 –(1) lit.(c), din Legea nr. 215/2001, privind administrația publică locală, republicată, adoptă prezenta:

**HOTĂRÂRE :**

Art.1. Se însușește propunerea de revizuire a Stemei Județului Alba, sub forma unui scut tăiat prin trasarea unei linii orizontale la mijlocul său care împarte scutul în două câmpuri.

- în primul câmp de sus pe fond de aur, cu hermina neagră se află o coroană de oțel;
- în câmpul doi pe fond roșu se află un legionar roman (argint) stând în picioare, privit din față, având capul spre dreapta și ținând în mâna dreaptă o sulită, iar în cea stângă un scut negru.

Art.2. Modelul original al Stemei Județului Alba este prevăzut în anexă – parte integrantă a prezentei hotărâri.

Prezenta hotărâre se publică în Monitorul Oficial al județului Alba și se comunică:

- Instituția Prefectului - Județul Alba;
- Direcția Amenajarea Teritoriului și Urbanism;
- Direcția Tehnică;
- Direcția Dezvoltare și Bugete;
- Direcția Juridică și Administrație Publică;
- Direcția Relații Publice și Informatică.

PREȘEDINTE,  
ION DUMITREL



AVIZAT  
SECRETARUL JUDEȚULUI,  
MARIANA HURBEAN

*M. Hurbean*

Alba Iulia, 15.04.2013  
Înregistrat sub nr. 69

**EXPUNERE DE MOTIVE**

la proiectul de hotărâre privind însușirea proiectului de  
revizuire a Stemei Județului Alba

Stema Județului Alba a fost aprobată prin Hotărârea Guvernului României nr. 645/1993, la propunerea Consiliului Județean Alba, fiind astfel prima stemă a unui județ, elaborată imediat după consacrarea cadrului legal în domeniu.

În urma analizei unor opinii referitoare la compoziția stemei, s-a ajuns la concluzia că fiind reprezentate multe elemente heraldice acestea dau un caracter eclectic, chiar dacă fiecare însemn rezultă din evenimente istorice importante.

La această stare de lucruri se mai adaugă și utilizarea culorilor Drapelului Național în campurile stemei, neconforma cu Metodologia pentru elaborarea și avizarea stemelor de localități și județe a culorilor Drapelului Național în campurile stemei.

Date fiind cele prezentate anterior am inițiat procedura de revizuire a Stemei Județului Alba și în consecință propunem o stemă având elemente heraldice ce simbolizează evenimente ce au marcat perioade fundamentale ale istoriei naționale și locale, realizată în conformitate cu Metodologia pentru elaborarea și avizarea stemelor de localități și județe elaborată de Comisia Națională de Heraldică, Genealogie și Sigilografie a Academiei Române.

Stema Județului Alba are forma unui scut tăiat prin trasarea unei linii orizontale la mijlocul său care împarte scutul în două câmpuri:

- în primul câmp de sus pe fond de aur, cu hermina neagră se află o coroană de oțel;
- în câmpul doi pe fond roșu se află un legionar roman (argint) stând în picioare, privit din față, având capul spre dreapta și ținând în mâna dreaptă o sulită, iar în cea stângă un scut negru.

În acest sens, în temeiul HG nr. 25/2003 privind metodologia de elaborare, reproducere și folosire a stemelor județelor, municipiilor, orașelor și comunelor art. 1 (5), inițiez proiectul de hotărâre privind însușirea proiectului de revizuire a Stemei Județului Alba.

PREȘEDINTE,  
ION DUMITREL

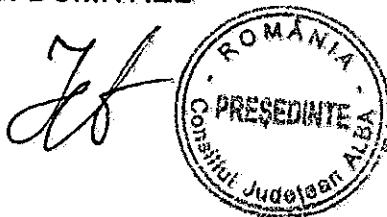

ROMÂNIA  
JUDEȚUL ALBA  
CONSILIUL JUDEȚEAN  
DIRECȚIA AMENAJAREA  
TERITORIULUI ȘI URBANISM  
Nr. 4870 din 08.04.2013

**RAPORT DE SPECIALITATE**  
la proiectul de hotărâre privind însușirea proiectului de  
revizuire a Stemei Județului Alba

Stema Județului Alba a fost aprobată prin Hotărârea Guvernului României nr. 645/1993 fiind astfel prima stemă a unui județ, elaborată imediat după consacrarea cadrului legal în domeniu.

Stema actuală a județului conține culorile tricolorului și înscrisuri care nu sunt conforme cu Metodologia pentru elaborarea și avizarea stemelor de localități și județe elaborată de Comisia Națională de Heraldică, Genealogie și Sigilografie a Academiei Române..

Se propune revizuirea stemei județului Alba în conformitate cu metodologia pentru elaborarea stemelor, cu elemente heraldice mai puține pentru a fi ușor de recunoscut și reținut.

Elementele heraldice ale stemei simbolizează evenimentele care au marcat perioade fundamentale ale istoriei naționale și totodată locale.

Cele două variante privind revizuirea Stemei județului au fost postate pe site-ul Consiliului Județean Alba spre dezbatere și consultarea locuitorilor județului Alba, în perioada 31.01.2013 – 04.03.2013, în vederea stabilirii celei mai reprezentative, astfel cum prevede art.1 alin 4 din HG 25/2003.

În acest sens s-a întocmit procesul verbal nr. 3161/11.03.2013 privind informarea și consultarea locuitorilor județului Alba cu privire la revizuirea stemei județului Alba.

Urmare acestui procedeu a fost aleasă ca variantă finală proiectul de stemă cu următoarele simboluri:

Stema revizuită a județului Alba are forma unui scut tăiat prin trasarea unei linii orizontale la mijlocul său care împarte scutul în două câmpuri:

- în primul câmp de sus pe fond de aur, cu hermina neagră se află o coroană de oțel;
- în câmpul doi pe fond roșu se află un legionar roman (argint) stând în picioare, privit din față, având capul spre dreapta și ținând în mâna dreaptă o sulită, iar în cea stângă un scut negru.

**Semnificația elementelor heraldice:**

**Coroana** plasată pe hermină semnifică în primul rând, încoronarea la data de 15 octombrie 1922 a Regelui Ferdinand și a Reginei Maria, ca suverani ai României Mari, în Catedrala Încoronării din Alba Iulia, construită special pentru acest eveniment. Actul încoronării are semnificația de desăvârșire a Unirii de la 1 Decembrie 1918 și de consfințire a existenței statului național unitar român.

Coroana de oțel, făurită la dorința Regelui Carol I, din oțelul unui tun capturat de ostașii români la Plevna, reprezintă simbolul cuceririi independenței de stat a României, premisă determinantă a Marii Uniri. Simbolic coroana poate reprezenta și momentul "încoronării", la Alba Iulia a lui Mihai Viteazul, domn al celor trei țări românești, unite sub sceptrul său, în mai 1600. Extrapolând putem afirma că acest

simbol, coroana, amintește și faptul că la Alba Iulia, capitala Principatului Autonom al Transilvaniei (1541 – 1699) erau "încoronați" principii ardeleni.

**Legionarul roman**, care apare și pe vechea stemă a județului Alba din perioada interbelică, simbolizează procesul de romanizare, aportul coloniștilor romani la etnogeneza românească, rolul major jucat de capitala Daciei romane, Apulum, oraș în care Legiunea a XIII-a Gemina și-a avut reședința timp de 165 de ani, dar și de celelalte orașe romane de pe teritoriul actual al județului Alba: Alburnus Maior (Roșia Montană), Ampelum (Zlatna), Salinae (Ocna Mureș), Brucla (Aiud), Alburnus Minor (Abrud), la nașterea poporului român și a limbii române.

Având în vedere cele de mai sus vă propunem aprobarea însușirii proiectului de Revizuire a stemei Județului Alba, în conformitate cu HG nr. 25/2003 privind metodologia de elaborare, reproducere și folosire a stemelor județelor, municipiilor, orașelor și comunelor art. 1 (5).

ARHITECT ȘEF,  
Eugenia Mărginean



Anexa nr. 1  
la proiectul de hotărâre  
nr. 69

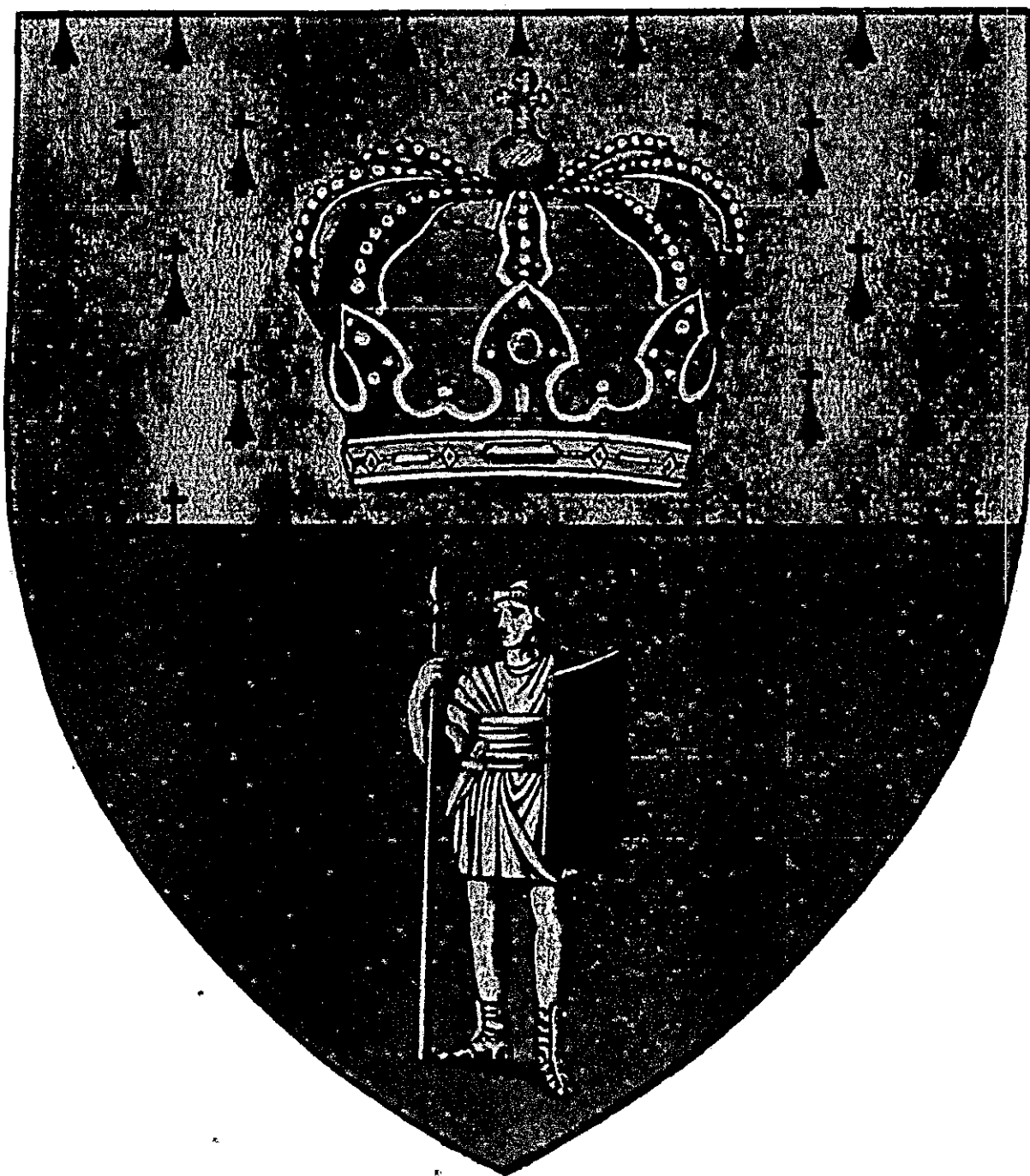



Anexa nr. 2  
la procesul de hetărei  
nr 69

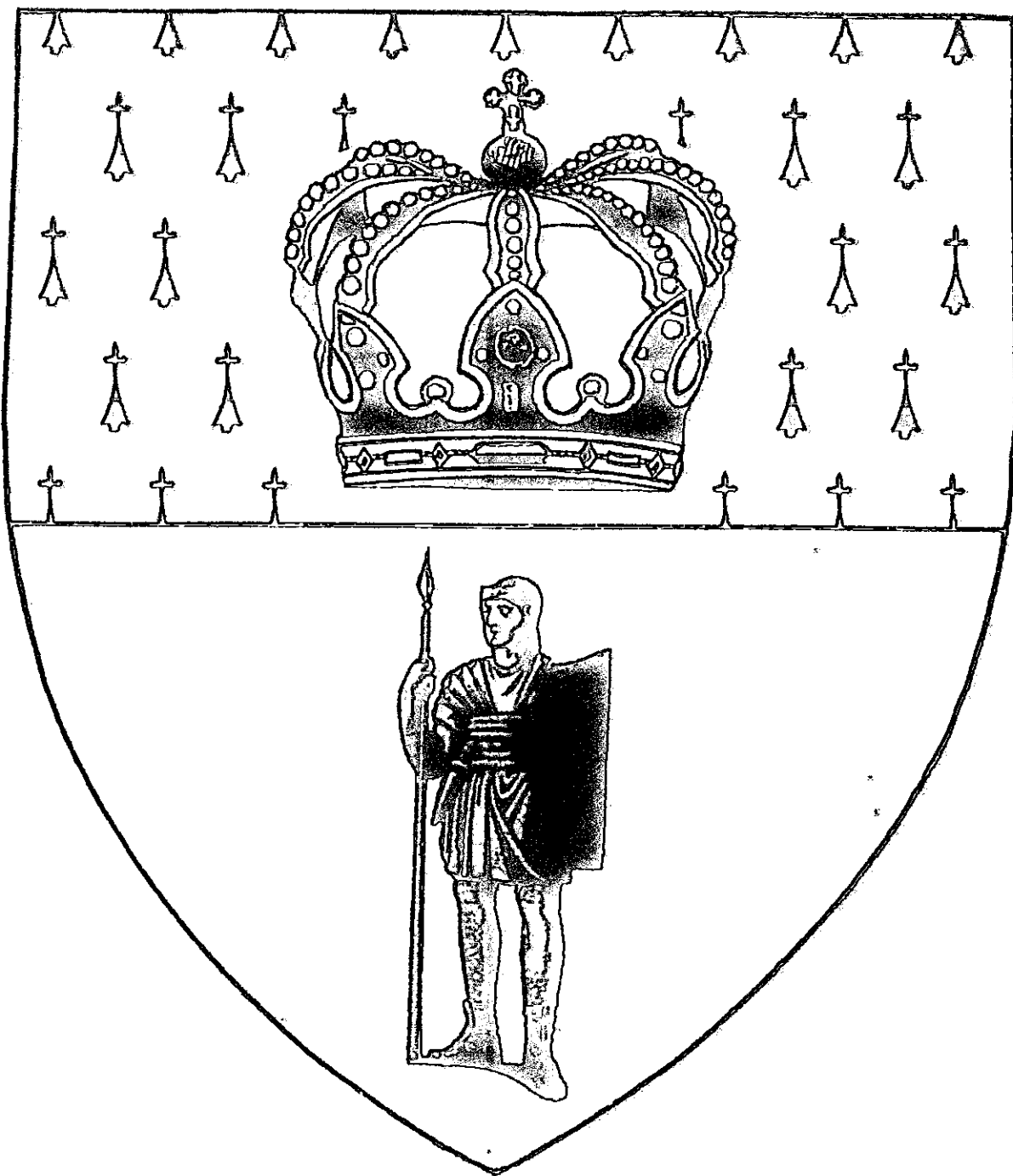

**ROMÂNIA  
JUDEȚUL ALBA  
CONSILIUL JUDEȚEAN  
PREȘEDINTE**

**EXPUNERE DE MOTIVE**

**la proiectul de hotărâre privind aprobarea aderării Consiliului Județean Alba la Uniunea Națională a Consiliilor Județene din România**

Uniunea Națională a Consiliilor Județene din România este o organizație neguvernamentală, care reunește, pe baza liberului consimțământ, Consiliile Județene din România, ca autorități ale administrației publice locale, constituită conform Ordonanței nr.26/2000, cu privire la asociații și fundații și a celorlalte acte normative din domeniu, în vigoare.

Consiliile Județene membre ale Uniunii Naționale a Consiliilor Județene din România sunt reprezentate în cadrul uniunii de președinții în exercițiu ai Consiliilor Județene din România, sau de către înlocuitorii lor, nominalizați de președintele Consiliului Județean, conform împuternicirilor acestora, având obligația respectării și îndeplinirii obligațiilor față de Uniune.

Scopul Uniunii este potrivit Statutului „înfăptuirea principiilor autonomiei și descentralizării serviciilor publice în organizarea și funcționarea autorităților administrației publice locale, promovarea cooperării regionale și interregionale, colaborării cu celelalte structuri asociative ale organelor administrației publice locale existente în România”.

Aderarea Consiliului Județean Alba la Uniunea Națională a Consiliilor Județene din România oferă cadrul instituțional de participare la activitățile menite să realizeze obiectivele asociației de reprezentare a intereselor județelor la nivel național și internațional pe baza principiului subsidiarității, de realizare a unor programe de cooperare între județe și a altor programe de dezvoltare regională și locală.

Patrimoniul uniunii este format din bunuri materiale și mijloace bănești provenite din cotizații, venituri proprii, donații și legate de la persoane fizice și juridice din țară și străinătate, venituri realizate din diverse programe sau proiecte cu finanțare internă și externă, precum și alte activități permise prin lege.

Având în vedere cele de mai sus;

În temeiul art.38-(1) din Regulamentul de organizare și funcționare a Consiliului Județean Alba, inițiez proiectul de hotărâre privind aprobarea aderării Consiliului Județean Alba la Uniunea Națională a Consiliilor Județene din România, înregistrat sub nr. 70/16.04.2013.

**PREȘEDINTE,  
ION DUMITREL**



ROMÂNIA  
JUDEȚUL ALBA  
CONSILIUL JUDEȚEAN  
PREȘEDINTE

**PROIECT DE HOTĂRÂRE**  
**privind aprobarea aderării Consiliului Județean Alba la Uniunea Națională a Consiliilor**  
**Județene din România**

Consiliul Județean Alba, întrunit în ședința ordinară în data de 25 aprilie 2013;

Luând în dezbatere:

- Expunerea de motive la proiectul de hotărâre privind aprobarea aderării Consiliului Județean Alba la Uniunea Națională a Consiliilor Județene din România;
- Raportul de specialitate nr. 5314/16.04.2013 al Direcției Juridică și Administrație Publică;

Având în vedere prevederile:

- Art.3 din Statutul Uniunii Naționale a Consiliilor Județene din România;
- Ordonanței Guvernului nr.26/2000 cu privire la asociații și fundații, cu modificările și completările ulterioare;

În temeiul art.97-(1) și art. 115-(1) lit.c) din Legea administrației publice locale nr.215/2001, republicată, cu modificările și completările ulterioare, adoptă prezenta.

**HOTĂRÂRE**

Articol unic. Se aprobă aderarea Consiliului Județean Alba, ca membru cu drepturi depline, la Uniunea Națională a Consiliilor Județene din România.

Prezenta hotărâre se publică în Monitorul Oficial al Județului Alba și se comunică:

- Instituției Prefectului – județul Alba;
- Uniunii Naționale a Consiliilor Județene din România;
- Direcțiilor de specialitate ale Consiliului Județean Alba.

PREȘEDINTE,  
ION DUMITREL

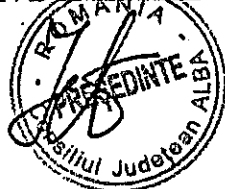

Avizat,  
SECRETARUL JUDEȚULUI,  
MARIANA HURBEAN

*Mariana Hurbean*

Nr.70  
Alba Iulia, 16.04.2013

ROMÂNIA  
JUDEȚUL ALBA  
CONSILIUL JUDEȚEAN  
Direcția Juridică și Administrație Publică  
Nr. 5314/16.04.2013

**RAPORT DE SPECIALITATE**  
**la proiectul de hotărâre privind aprobarea aderării Consiliului Județean Alba la Uniunea Națională a Consiliilor Județene din România**

Uniunea Națională a Consiliilor Județene din România, constituită potrivit Ordonanței nr.26/2000, cu modificările și completările ulterioare, cu sediul în municipiul Alexandria, jud. Teleorman, are ca scop înfăptuirea principiilor autonomiei și descentralizării serviciilor publice în organizarea și funcționarea autorităților administrației publice locale, promovarea cooperării regionale și interregionale, colaborării cu celelalte structuri asociative ale organelor administrației publice locale existente în România.

Prin Hotărârea Consiliului Județean Alba nr. 68/23 decembrie 1999 a fost aprobată aderarea Consiliului Județean Alba la Uniunea Națională a Consiliilor Județene din România, ulterior, prin hotărârea nr.259 din 20 noiembrie 2008 a fost aprobată retragerea Consiliului Județean Alba din Uniunea Națională a Consiliilor Județene din România.

Conform art.3 din Statutul UNCJR calitatea de membru se dobândește în baza unei solicitări scrise adresate Consiliului Director în acest sens de Președintele în exercițiu al Consiliului Județean interesat, conform hotărârii adoptate în consiliul județean. Consiliile județene membre ale UNCJR sunt reprezentate în cadrul Uniunii de Președinții în exercițiu sau de către înlocuitorii lor, nominalizați de președintele consiliului județean, conform împuternicirilor acestora, având obligația respectării și îndeplinirii obligațiilor față de Uniune.

Scopul Uniunii este înfăptuirea principiilor autonomiei și descentralizării serviciilor publice în organizarea și funcționarea autorităților administrației publice locale, promovarea cooperării regionale și interregionale, colaborării cu celelalte structuri asociative ale organelor administrației publice locale existente în România.

Uniunea are ca organe de conducere Adunarea Generală a membrilor, Consiliul Director, Președintele Uniunii. Președintele UNCJR are un mandat cu durata de 2 ani, fiind ales cu votul majorității membrilor.

Patrimoniul uniunii este format din bunuri materiale și mijloace bănești provenite din cotizații, venituri proprii, donații și legate de la persoane fizice și juridice din țară și străinătate, venituri realizate din diverse programe sau proiecte cu finanțare internă și externă, precum și alte activități permise prin lege.

Având în vedere că prin aderarea la UNCJR Consiliul Județean Alba, împreună cu celelalte consilii județene din Uniune va acționa pentru realizarea următoarelor obiective prevăzute la art.6 (1) din Statutul Uniunii și anume în principal:

- promovarea și aplicarea principiilor de dezvoltare regională,
- realizarea unor programe și acțiuni de descentralizare,

- sprijinirea dezvoltării durabile locale și regionale- politic (intern și internațional), economic, social, cultural, de mediu etc.,
- susținerea teritorială a proceselor macroeconomice și a priorităților naționale,
- reducerea dezechilibrelor privind nivelurilor de venit între județe și regiuni, prin promovarea programelor de dezvoltare regională etc.

Având în vedere aspectele benefice ale aderării Consiliului Județean Alba la UNCJR, aspecte concretizate prin promovarea și susținerea unitară a inițiativelor județene prin facilitarea extinderii colaborării cu Guvernul și Parlamentul României, proiectul de hotărâre îndeplinește condițiile de legalitate și este oportun pentru a fi inițiat.

**DIRECTOR EXECUTIV,  
LILIANA NEGRUȚ**



ROMÂNIA  
JUDEȚUL ALBA  
CONSILIUL JUDEȚEAN  
PREȘEDINTE

PROIECT DE HOTĂRÂRE

privind modificarea statului de funcții al Direcției Publice Comunitare de Evidență a Persoanelor Alba

Consiliul Județean Alba, întrunit în ședință ordinară în data de 25.04.2013,

Luând în dezbatere:

- Expunerea de motive la proiectul de hotărâre privind modificarea statului de funcții al Direcției Publice Comunitare de Evidență a Persoanelor Alba;

- Raportul de specialitate al Biroului resurse umane și gestiunea funcției publice nr. 5328/16.04.2013 privind modificarea statului de funcții al Direcției Publice Comunitare de Evidență a Persoanelor Alba;

- Adresa Direcției Publice Comunitare de Evidență a Persoanelor Alba, nr. 3304/16.04.2013, privind modificarea statului de funcții.

Având în vedere prevederile:

- Legii nr. 188/1999 privind Statutul funcționarilor publici, republicată, cu modificările și completările ulterioare;

- Legii-cadru nr. 284/2010 privind salarizarea unitară a personalului plătit din fonduri publice;

- Art.91-(2), litera „c” din Legea administrației publice locale nr.215/2001, republicată, cu modificările și completările ulterioare;

În temeiul art.97-(1) și art.115-(1), litera „c” din Legea administrației publice locale nr.215/2001, republicată, cu modificările și completările ulterioare, adoptă prezenta

HOTĂRÂRE



**Art. 1.** Se aprobă modificarea statului de funcții al Direcției Publice Comunitare de Evidență a Persoanelor Alba, urmând să aibă structura prevăzută în Anexă- parte integrantă a prezentei hotărâri.

**Art. 2** Anexa la Hotărârea Consiliului Județean Alba nr. 47/27.03.2013 privind modificarea statului de funcții al Direcției Publice Comunitare de Evidență a Persoanelor Alba, se abroga.

Prezenta hotărâre se publică în Monitorul Oficial al județului Alba, se înaintează și se comunica:

- Instituției Prefectului – județul Alba;
- Direcției juridice și administrație publică;
- Direcției Publice Comunitare de Evidență a Persoanelor Alba;
- Biroul resurse umane și gestiunea funcției publice.

PREȘEDINTE  
Ion Dumitru



AVIZAT  
SECRETARUL JUDEȚULUI,  
Hurbean Mariana

*M. Hurbean*

Înregistrat sub nr. 71  
Alba Iulia, 16.04.2013

STAT DE FUNCȚII  
Al Direcției Publice Comunitare de Evidență a Persoanelor

Nr.crt.	Denumirea funcției	Clasa	Grad profesional	Număr de posturi
1.	Director executiv			1
<b>Biroul Evidența Persoanelor și Stare Civilă cu compartimentele 1, 2, 3, 4, 5</b>				
2.	Șef birou treapta 2			1
<b>1. Compartiment Regim Evidența Persoanelor</b>				
3.	Consilier	I	debutant	1
<b>2. Ghișeu Unic</b>				
4.	Referent-agent	III	Superior	1
5.	Inspector	I	Principal	1
<b>3. Compartiment informatică</b>				
6.	Consilier	I	Superior	1
<b>4. Compartiment îndrumare și control</b>				
7.	Inspector	I	Principal	1
<b>5. Compartiment Stare Civilă</b>				
8.	Consilier	I	Superior	1
9-10	Inspector	I	Superior	2
11	Inspector	I	Principal	1
<b>Compartiment Juridic, Achiziții și Relații Publice</b>				
12-13.	Consilier	I	Superior	2
14.	Referent	III	Principal	1
<b>Compartiment Resurse Umane</b>				
15.	Consilier	I	Superior	1
<b>Compartiment Financiar Contabil</b>				
16.	Consilier	I	Superior	1
17.	Inspector	I	Principal	1
<b>Biroul Administrativ și Asigurare Tehnico Materială cu compartimentele 1 și 2</b>				
18.	Șef birou gradul I			1
<b>1. Compartiment Gestiune și Asigurare Tehnico Materială</b>				
19.	Consilier gradul IA			1
20.	Funcționar arhivar			1
21.	Curier			1
<b>3. Compartiment Administrare Întreținere</b>				
22.	Muncitor calificat treapta I			1
23.	Îngrijitor			1
24-25.	Șofer treapta I			2
<b>TOTAL</b>				<b>25</b>

CONSILIUL JUDEȚEAN ALBA  
Biroul resurse umane și gestiunea funcțiilor publice  
Nr. 5328/16.04.2013

**Raport de specialitate**  
la proiectul de hotărâre privind modificarea statutului de funcții al Direcției Publice  
Comunitare de Evidență a Persoanelor Alba

Prin adresa nr. 3304/16.04.2013 Direcția Publică Comunitară de Evidență a Persoanelor Alba solicită modificarea statutului de funcții aprobat prin Hotărârea Consiliului Județean Alba nr. 47/27.03.2013 privind modificarea statutului de funcții al Direcției Publice Comunitare de Evidență a Persoanelor Alba.

Modificarea solicitata consta în transformarea funcției publice vacante de consilier, clasa I, grad profesional superior în funcție publică de inspector, clasa I, grad profesional principal.

Transformarea unei funcții publice vacante într-o funcție publică cu o altă denumire sau într-o funcție publică de nivel inferior ori superior, cu încadrarea în numărul maxim de posturi aprobat pentru autoritatea sau instituția publică și în fondurile bugetare anuale alocate, se face fara avizul Agenției Naționale a Funcționarilor Publici, conform prevederilor art. 107 din Legea nr. 188/1999 privind Statutul funcționarilor publici, republicată cu completările și modificările ulterioare.

Proiectul de hotărâre a fost întocmit cu respectarea prevederilor legale în vigoare.

ȘEF BIROU,  
Horațiu Suci





ROMÂNIA  
JUDEȚUL ALBA  
CONSILIUL JUDEȚEAN  
PREȘEDINTE

### Expunere de motive

la proiectul de hotărâre privind modificarea statutului de funcții al Direcției Publice  
Comunitare de Evidență a Persoanelor Alba

Prin Hotărârea Consiliului Județean Alba nr.47/ 27.03.2013 privind modificarea statutului de funcții al Direcției Publice Comunitare de Evidență a Persoanelor Alba, s-a aprobat statutul de funcții al Direcției Publice Comunitare de Evidență a Persoanelor Alba

Prin adresa nr. 3304/2013 Direcția Publică Comunitară de Evidență a Persoanelor Alba a solicitat transformarea funcției publice vacante de consilier, clasa I, gradul profesional principal din cadrul Compartimentului Stare Civilă în inspector, clasa I grad profesional principal.

În conformitate cu prevederile art.91- (2), litera „c” din Legea administrației publice locale nr.215/2001, republicată, cu modificările și completările ulterioare, organigrama și statutul de funcții al instituțiilor și serviciilor publice județene din subordine se aprobă prin hotărâre a consiliului județean, fapt pentru care am inițiat, potrivit art.38-(1) din Regulamentul de organizare și funcționare al Consiliului Județean Alba, proiectul de hotărâre, înregistrat sub numărul 42/11.03.2013.

Președinte  
Ion Dumitrel



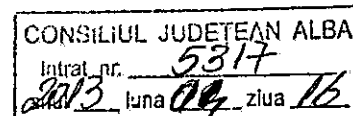

**DIRECȚIA PUBLICĂ COMUNITARĂ DE  
EVIDENȚĂ A PERSOANELOR**  
*Compartiment Resurse Umane*

**CĂTRE,  
CONSILIUL JUDEȚEAN ALBA**

Alăturat vă înaintăm spre aprobare statul de funcții a Direcției Publice Comunitare de Evidență a Persoanelor Alba cu următoarele modificări:

- transformarea funcției publice vacante de consilier, clasa I, gradul profesional superior din cadrul Compartimentului Stare Civilă în inspector, clasa I, gradul profesional principal, pentru o echilibrare a statului de funcții, întrucât la această dată există 9 funcții publice din clasa I, gradul profesional superior și numai 3 funcții publice din clasa I gradul profesional principal, ocuparea acestora nefiind restricționată de condițiile de vechime.

Anexăm prezentei statul de funcții a instituției noastre cu modificarea propusă.

Cu stimă,

**DIRECTOR EXECUTIV  
BARBOȘ LUCIAN**

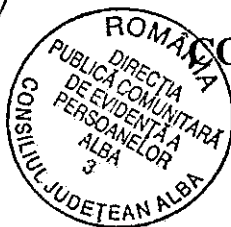

**COMPARTIMENT RESURSE UMANE  
MOTORA NICOLAETA**

Tel.Fax. 0258-810452,0258-814422

E-mail:dpcepalba@yahoo.com;www.dpcepalba.ro  
Piața Iuliu Maniu Nr. 14, Alba Iulia, Jud. Alba - RO

**ROMÂNIA**  
**JUDEȚUL ALBA**  
**CONSILIUL JUDEȚEAN**

**PROIECT DE HOTĂRÂRE**  
privind modificarea organigramei și a statutului de funcții  
ale Spitalului Județean de Urgență Alba Iulia

Consiliul Județean Alba întrunit în ședința ordinară din data de 25.04.2013

Luând în dezbatere:

- Expunerea de motive la proiectul de hotărâre privind modificarea organigramei și a statutului de funcții ale Spitalului Județean de Urgență Alba Iulia;
- Raportul de specialitate al Biroului resurse umane și gestiunea funcțiilor publice nr. 5.456/17.04.2013 la proiectul de hotărâre privind modificarea organigramei și a statutului de funcții ale Spitalului Județean de Urgență Alba Iulia;
- Adresa nr.5:292/17.04.2013 a Spitalului Județean de Urgență Alba Iulia.

Având în vedere:

- prevederile Legii nr.284/2010 privind salarizarea unitară a personalului plătit din fonduri publice;
- prevederile Legii nr.95/2006 privind reforma în domeniul sănătății, cu modificările și completările ulterioare;
- prevederile Ordonanței de Urgență a Guvernului nr.162/2008 privind transferul ansamblului de atribuții și competențe exercitate de Ministerul Sănătății Publice către autoritățile administrației publice locale, cu modificările și completările ulterioare ;
- prevederile art. 15 din Hotărârea Guvernului nr.56/2009 pentru aprobarea Normelor metodologice de aplicare a Ordonanței de urgență a Guvernului nr. 162/2008 privind transferul ansamblului de atribuții și competențe exercitate de Ministerul Sănătății către autoritățile administrației publice locale;
- prevederile Ordinului Ministrului Sănătății nr.1.224/2010 privind aprobarea normativelor de personal pentru asistența medicală spitalicească, precum și pentru modificarea și completarea Ordinului ministrului sănătății publice nr. 1.778/2006 privind aprobarea normativelor de personal.

În temeiul prevederilor art. 97 și art. 115 alin. (1) din Legea administrației publice locale nr. 215/2001 republicată, cu modificările și completările ulterioare adoptă prezenta:

**HOTĂRÂRE**

**Art. 1.** Se aprobă modificarea organigramei și a statutului de funcții ale Spitalului Județean de Urgență Alba Iulia, urmând să aibă structura prevăzută în Anexa nr. 1 și Anexa nr. 2 - parti integrante a prezentei hotărâri.

**Art. 2.** Anexa nr. 25c și anexa nr. 25d la Hotărârea Consiliului Județean Alba nr. 34 din 25.02.2013, se abrogă.

**Art. 3.** Managerul Spitalului Județean de Urgență Alba Iulia va duce la îndeplinire prevederile prezentei hotărâri.

Prezenta hotărâre se publică în Monitorul Oficial al Județului Alba, se înaintează și se comunică:

- Instituției Prefectului – Județul Alba
- Spitalului Județean de Urgență Alba Iulia
- Direcției juridică și administrație publică
- Biroului resurse umane și gestiunea funcțiilor publice

PREȘEDINTE,  
ION DUMITREL

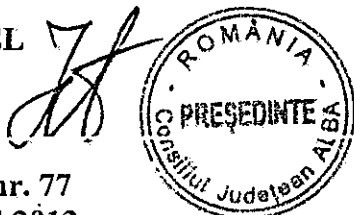

AVIZAT,  
SECRETARUL JUDEȚULUI,  
HURBEAN MARIANA

*M. Hurbean Mariana*

Înregistrat sub nr. 77  
Alba Iulia, 17.04.2013

**EXPUNERE DE MOTIVE**

la proiectul de hotărâre privind modificarea organigramei și a statutului de funcții  
ale Spitalului Județean de Urgență Alba Iulia

Organigrama și statutul de funcții ale Spitalului Județean de Urgență Alba Iulia, pentru anul 2013, au fost aprobate prin Hotărârea Consiliului Județean Alba nr. 34 din 25.02.2013.

În vederea realizării unei structuri care să asigure serviciile medicale pentru o cauzistică în continuă modificare, Spitalul Județean de Urgență Alba Iulia, solicită modificarea statutului de funcții și a organigramei prin adresa nr. 5292/17.04.2013. Modificările propuse constau în: transformarea sau mutarea unor posturi, în cadrul sau între compartimente din structura instituției.

Numărul total de posturi din cadrul Spitalului Județean de Urgență, rămâne neschimbat în urma modificărilor solicitate.

Conform prevederilor art. 15 din Hotărârea Guvernului nr. 56/2009 pentru aprobarea Normelor metodologice de aplicare a Ordonanței de urgență a Guvernului nr. 162/2008 privind transferul ansamblului de atribuții și competențe exercitate de Ministerul Sănătății către autoritățile administrației publice locale, Consiliul Județean Alba aprobă și modifică statele de funcții ale unităților sanitare subordonate, cu încadrarea în normativele de personal și în bugetul de venituri și cheltuieli aprobat.

În acest sens, am inițiat proiectului de hotărâre privind modificarea organigramei și a statutului de funcții al Spitalului Județean de Urgență Alba Iulia înregistrat sub nr. 77 din data de 17.04.2013.

Președinte  
Ion Dumitrel



**RAPORT DE SPECIALITATE**  
la proiectul de hotărâre privind modificarea organigramei si a statului de funcții  
ale Spitalului Județean de Urgenta Alba Iulia

Prin Hotărârea Consiliului Județean Alba nr. 34 din 25.02.2013 au fost aprobate organigrama si statul de funcții ale Spitalului Județean de Urgenta Alba Iulia, pentru anul 2013.

Spitalul Județean de Urgenta Alba Iulia prin adresa nr.5.292/17.04.2013 a solicitat modificarea statului de funcții si a organigramei.

Modificarile propuse constau in:

- mutare post asistent medical principal din cabinet gastroenterologie în secția medicină internă;
- transformare post brancardier în post îngrijitoare și mutare din secția ortopedie în compartiment îngrijitoare de curățenie;
- mutare post asistent medical principal din secția psihiatrie în secția oncologie;
- mutare post asistent medical din secția chirurgie generală-comp. neurochirurgie în secția oncologie ;
- mutare post asistent medical din laborator radiologie și imagistică medicală în compartiment nefrologie;
- transformare post asistent medical principal în post asistent medical și mutare din laborator radiologie și imagistică medicală în comp. diabet zaharat , nutriție și boli metabolice;
- transformare post spălătoareasă în post îngrijitoare și mutare din spălătorie în compartiment îngrijitoare de curățenie;
- transformare post asistent medical principal în post asistent medical și mutare din secția neurologie în secția secția urologie;
- transformare post infirmieră în post îngrijitoare și mutare din UPU în compartiment îngrijitoare de curățenie;
- transformare post asistent medical principal în post asistent medical și mutare din secția neurologie în secția obstetrică ginecologie;
- mutare post asistent medical principal din secția ORL în secția ortopedie ;
- transformare post infirmieră în post îngrijitoare și mutare din secția medicină internă în compartiment îngrijitoare de curățenie;

- transformare 2 posturi infirmieră în îngrijitoare și mutare din secția oncologie în compartiment îngrijitoare de curățenie;
- mutare post asistent medical principal din secția ATI în compartiment dermato-venerologie;
- transformare post asistent medical principal în asistent medical în UPU;
- transformare post registrator medical principal în post infirmieră debutantă și mutare din secția cardiologie la creșă;
- transformare post medic medicină sportivă în post asistent medical principal și mutare din cabinet medicina sportiva la creșă;
- transformare post infirmieră în post asistent medical principal și mutare din secția Psihiatrie în Cab. Oncologie medicală.

Numarul total de posturi din cadrul Spitalului Judetean de Urgenta, ramane neschimbat in urma modificarilor solicitate.

In conformitate cu prevederile art.91- (2), litera „c” din Legea administrației publice locale nr.215/2001, republicată, cu modificările și completările ulterioare, organigrama și statul de funcții al instituțiilor și serviciilor publice județene din subordine se aprobă prin hotărâre a consiliului județean, fapt pentru care s-a inițiat proiectul de hotărâre, înregistrat sub numărul 77/17.04.2013.

Proiectul de hotărâre a fost întocmit cu respectarea prevederilor legale în vigoare.

SEF BIROU  
HORATIUSUCIU

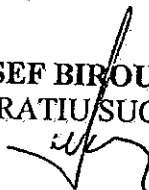

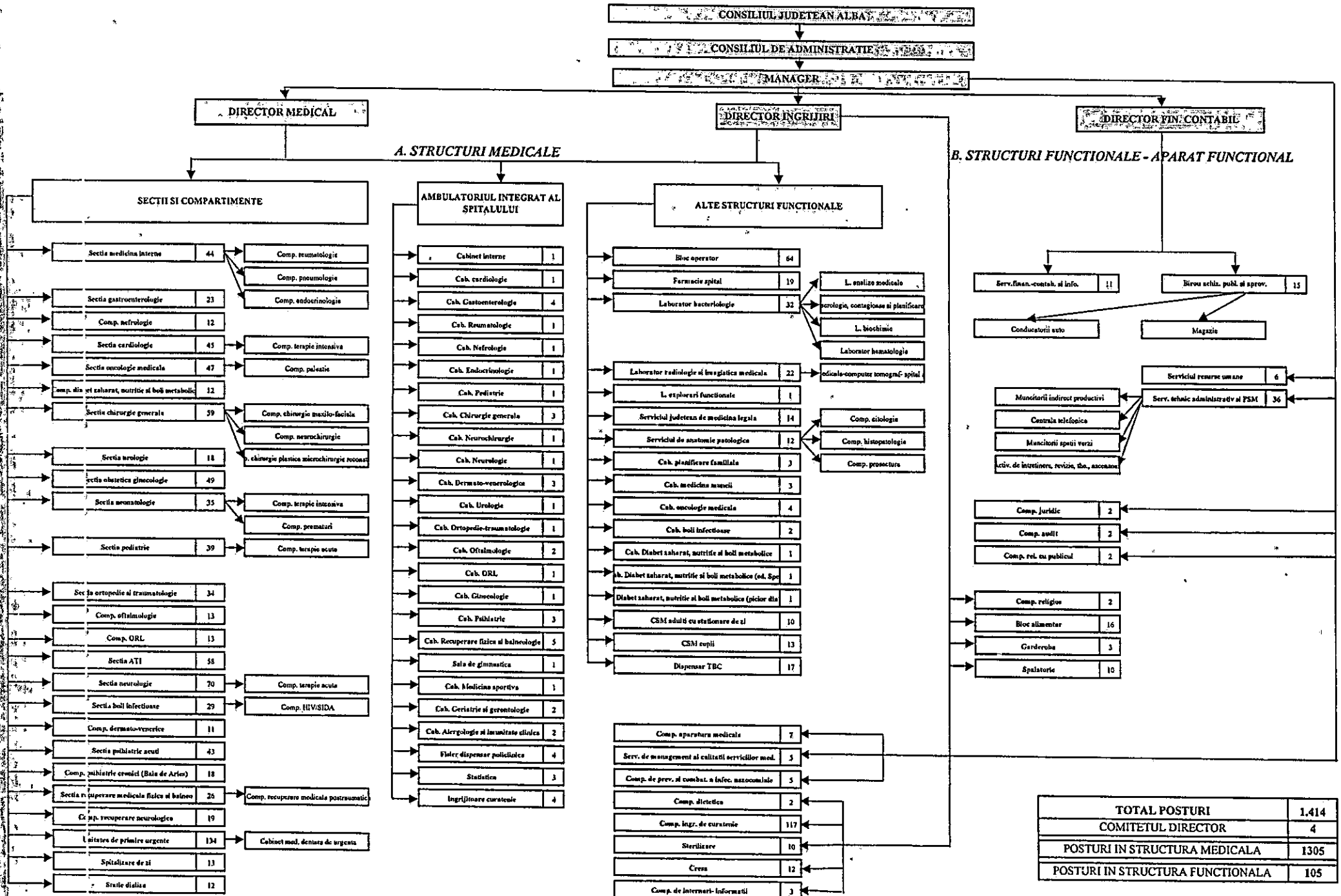

<b>TOTAL POSTURI</b>	<b>1,414</b>
<b>COMITETUL DIRECTOR</b>	<b>4</b>
<b>POSTURI IN STRUCTURA MEDICALA</b>	<b>1305</b>
<b>POSTURI IN STRUCTURA FUNCTIONALA</b>	<b>105</b>

**STAT DE FUNCTII**

	DENUMIRE FUNCTIE/GRAD	NIVEL STUDII	SPECIALITATE	NR POSTURI
1	MANAGER GRADUL I	S	ECONOMIST	1
2	DIRECTOR MEDICAL GRADUL I	S	ONCOLOGIE MEDICALA	1
3	DIRECTOR FIN. CONTABIL GRAD	S	ECONOMIST	1
4	DIRECTOR INGRIJIRI GRADUL I	S	ASISTENT MEDICAL	1
<b>A. STRUCTURI MEDICALE</b>				
<b>SECTII SI COMPARTIMENTE CU PATURI</b>				
<b>SECTIA MEDICINA INTERNE</b>				<b>32 PATURI</b>
1	MEDIC SEF SECTIE GRAD I	S	MEDICINA INTERNA	1
2-6	MEDIC PRIMAR	S	MEDICINA INTERNA	5
7	MEDIC SPECIALIST	S	MEDICINA INTERNA	1
8	MEDIC	S	MEDICINA INTERNA	1
9	ASISTENT MEDICAL SEF	S/PL	ASIST MED GENERALIST	1
10-12	ASISTENT MED. PRINCIPAL	S	ASIST MED GENERALIST	3
13-17	ASISTENT MED. PRINCIPAL	PL	ASIST MED GENERALIST	5
18-24	ASISTENT MEDICAL	PL	ASIST MED GENERALIST	7
25	REGISTRATOR MED. PRINCIPAL	M	REGISTRATOR MEDICAL	1
26-29	INFIRMIERA	M	INFIRMIERA	4
<b>SECTIA MEDICINA INTERNE - COMPARTIMENT REUMATOLOGIE</b>				<b>6 PATURI</b>
30	MEDIC	S	REUMATOLOGIE	1
31	ASISTENT MED. PRINCIPAL	PL	ASIST MED GENERALIST	1
32	ASISTENT MEDICAL	S	ASIST MED GENERALIST	1
<b>SECTIA MEDICINA INTERNE - COMPARTIMENT PNEUMOLOGIE</b>				<b>6 PATURI</b>
33	MEDIC SPECIALIST	S	PNEUMOLOGIE	1
34	ASISTENT MEDICAL	PL	ASIST MED GENERALIST	1
35-36	ASISTENT MED. PRINCIPAL	PL	ASIST MED GENERALIST	2
37-38	ASISTENT MEDICAL DEB	PL	ASIST MED GENERALIST	2
39	INFIRMIERA DEB.	M	INFIRMIERA	1
<b>SECTIA MEDICINA INTERNE - COMPARTIMENT ENDOCRINOLOGIE</b>				<b>5 PATURI</b>
40-41	MEDIC SPECIALIST	S	ENDOCRINOLOGIE	2
42-43	ASISTENT MED. PRINCIPAL	PL	ASIST MED GENERALIST	2
44	INFIRMIERA	M	INFIRMIERA	1
<b>SECTIA GASTROENTEROLOGIE</b>				<b>25 PATURI</b>
45	MEDIC SEF SECTIE GRAD I	S	GASTROENTEROLOGIE	1
46-47	MEDIC PRIMAR	S	GASTROENTEROLOGIE	2
48	MEDIC PRIMAR	S	ENDOSCOPIE	1
49	MEDIC	S	GASTROENTEROLOGIE	1
50	MEDIC SPECIALIST	S	GASTROENTEROLOGIE	1
51	MEDIC REZIDENT AN V	S	GASTROENTEROLOGIE	1
52	ASISTENT MEDICAL SEF	S/PL	ASIST MED GENERALIST	1
53-54	ASISTENT MED. PRINCIPAL	S	ASIST MED GENERALIST	2
55-60	ASISTENT MED. PRINCIPAL	PL	ASIST MED GENERALIST	6
61-62	ASISTENT MEDICAL	PL	ASIST MED GENERALIST	2
63	REGISTRATOR MEDICAL	M	REGISTRATOR MEDICAL	1
64-67	INFIRMIERA	M	INFIRMIERA	4
<b>COMPARTIMENT NEFROLOGIE</b>				<b>13 PATURI</b>
68	MEDIC PRIMAR COORDONATOR	S	NEFROLOGIE	1
69	MEDIC PRIMAR	S	NEFROLOGIE	1
70	ASISTENT MED. PRINCIPAL	S	ASIST MED GENERALIST	1
71-72	ASISTENT MED. PRINCIPAL	PL	ASIST MED GENERALIST	2
73-76	ASISTENT MEDICAL	PL	ASIST MED GENERALIST	4
77	REGISTRATOR MED. PRINCIPAL	M	REGISTRATOR MEDICAL	1
78	INFIRMIERA	M	INFIRMIERA	1
79	INFIRMIERA DEB.	M	INFIRMIERA	1
<b>SECTIA CARDIOLOGIE</b>				<b>40 PATURI</b>
80	MEDIC SEF SECTIE GRAD I	S	CARDIOLOGIE	1
81-82	MEDIC PRIMAR	S	CARDIOLOGIE	2
83	MEDIC SPECIALIST	S	CARDIOLOGIE	1
84	MEDIC	S	CARDIOLOGIE	1
85-86	PROF. CFM PRINCIPAL	S	PROF. CFM	2
87	ASISTENT MEDICAL SEF	S/PL	ASIST MED GENERALIST	1
88-102	ASISTENT MED. PRINCIPAL	PL	ASIST MED GENERALIST	15
103	REGISTRATOR MEDICAL	M	REGISTRATOR MEDICAL	1
104-107	INFIRMIERA	M	INFIRMIERA	4
108-109	INFIRMIERA DEB.	M	INFIRMIERA	2



<b>SECTIA CARDIOLOGIE - COMP. TERAPIE INTENSIVA CORONARIENI 10 PATURI</b>				
110-111	MEDIC PRIMAR	S	CARDIOLOGIE	2
112	ASISTENT MED. PRINCIPAL	S	ASIST MED GENERALIST	1
113-118	ASISTENT MED. PRINCIPAL	PL	ASIST MED GENERALIST	6
119-120	ASISTENT MEDICAL	PL	ASIST MED GENERALIST	2
121-124	INFIRMIERA	M	INFIRMIERA	4
<b>SECTIA ONCOLOGIE MEDICALA 25 PATURI</b>				
125	MEDIC SEF SECTIE GRAD I	S	ONCOLOGIE MEDICALA	1
126-128	MEDIC PRIMAR	S	ONCOLOGIE MEDICALA	3
129	MEDIC	S	HEMATOLOGIE	1
130	ASISTENT MEDICAL SEF	S/PL	ASIST MED GENERALIST	1
131-132	ASISTENT MED. PRINCIPAL	S	ASIST MED GENERALIST	2
133-142	ASISTENT MED. PRINCIPAL	PL	ASIST MED GENERALIST	10
143	ASISTENT MEDICAL DEB	PL	ASIST MED GENERALIST	1
144	ASISTENT MEDICAL DEB	S	ASIST MED GENERALIST	1
145-149	ASISTENT MEDICAL	PL	ASIST MED GENERALIST	5
150-151	STATISCIAN MED. PRINCIPAL	M	STATISCIAN MEDICAL	2
152	INFIRMIERA	M	INFIRMIERA	1
153-156	INFIRMIERA DEBUTANT	M	INFIRMIERA	4
<b>SECTIA ONCOLOGIE MEDICALA - COMPARTIMENT PALEATIE 6 PATURI</b>				
157	MEDIC SPECIALIST	S	MEDICINA DE FAM. COMP	1
158	PSIHOLOG PRACTICANT	S	PSIHOLOG	1
159-161	ASISTENT MEDICAL	PL	ASIST MED GENERALIST	3
162-163	ASISTENT MED. PRINCIPAL	S	ASIST MED GENERALIST	2
164-166	ASISTENT MED. PRINCIPAL	PL	ASIST MED GENERALIST	3
167-169	INFIRMIERA	M	INFIRMIERA	3
170	INFIRMIERA DEB.	M	INFIRMIERA	1
171	BRANCARDIER	G	BRANCARDIER	1
<b>COMP DIABET ZAHARAT, NUTRITIE SI BOLI METABOLICE 17 PATURI</b>				
172-174	MEDIC PRIMAR	S	DIABET ZAHARAT, NUTRIT	3
175	ASISTENT MEDICAL	S	ASIST MED GENERALIST	1
176-179	ASISTENT MED. PRINCIPAL	PL	ASIST MED GENERALIST	4
180-181	ASISTENT MEDICAL	PL	ASIST MED GENERALIST	2
182	INFIRMIERA	M	INFIRMIERA	1
183	INFIRMIERA DEB.	M	INFIRMIERA	1
<b>SECTIA CHIRURGIE GENERALA 45 PATURI</b>				
184	MEDIC SEF SECTIE GRAD I	S	CHIRURGIE GENERALA	1
185-190	MEDIC PRIMAR	S	CHIRURGIE GENERALA	6
191	MEDIC SPECIALIST	S	CHIRURGIE GENERALA	1
192	MEDIC	S	CHIRURGIE GENERALA	1
193	ASISTENT MEDICAL SEF	S/PL	ASIST MED GENERALIST	1
194-195	ASISTENT MED. PRINCIPAL	S	ASIST MED GENERALIST	2
196-210	ASISTENT MED. PRINCIPAL	PL	ASIST MED GENERALIST	15
211-212	ASISTENT MEDICAL	PL	ASIST MED GENERALIST	2
213	REGISTRATOR MED. PRINCIPAL	M	REGISTRATOR MEDICAL	1
214-221	INFIRMIERA	M	INFIRMIERA	8
222	BRANCARDIER	G	BRANCARDIER	1
<b>SECTIA CHIRURGIE GENERALA - COMP.CHIRURGIE MAXILO-FACIALA 5 PATURI</b>				
223	MEDIC SPECIALIST	S	CHIRURGIE MAXILO-FACIA	1
224	ASISTENT MED. PRINCIPAL	PL	ASIST MED GENERALIST	1
225	INFIRMIERA	M	INFIRMIERA	1
<b>SECTIA CHIRURGIE GENERALA - COMP NEUROCHIRURGIE 8 PATURI</b>				
226	MEDIC PRIMAR	S	NEUROCHIRURGIE	1
227-228	MEDIC SPECIALIST	S	NEUROCHIRURGIE	2
229-231	ASISTENT MED. PRINCIPAL	S	ASIST MED GENERALIST	3
232-235	ASISTENT MEDICAL DEB.	PL	ASIST MED GENERALIST	4
236-237	INFIRMIERA DEB.	M	INFIRMIERA	2
238	BRANCARDIER	G	BRANCARDIER	1
<b>SECTIA CHIRURGIE GENERALA - COMP CHIRURGII PLASTICA</b>				
<b>MICROCHIRURGIE RECONSTRUTIVA 7 PATURI</b>				
239	MEDIC PRIMAR	S	CHIRURGII PLASTICA	1
240-241	ASISTENT MED. PRINCIPAL	PL	ASIST MED GENERALIST	2
242	INFIRMIERA	M	INFIRMIERA	1
<b>SECTIA UROLOGIE 25 PATURI</b>				
243	MEDIC SEF SECTIE GRAD I	S	UROLOGIE	1
244-246	MEDIC PRIMAR	S	UROLOGIE	3
247	ASISTENT MEDICAL SEF	S/PL	ASIST MED GENERALIST	1
248-251	ASISTENT MED. PRINCIPAL	PL	ASIST MED GENERALIST	4
252-255	ASISTENT MEDICAL	PL	ASIST MED GENERALIST	4
256	REGISTRATOR MED. PRINCIPAL	M	REGISTRATOR MEDICAL	1
257-258	INFIRMIERA	M	INFIRMIERA	2
259	INFIRMIERA DEB.	M	INFIRMIERA	1
260	BRANCARDIER	G	BRANCARDIER	1

SECTIA OBSTETRICA GINECOLOGIE				62 PATURI
261	MEDIC SEF SECTIE GRAD I	S	OBSTETRICA GINECOLOG	1
262-269	MEDIC PRIMAR	S	OBSTETRICA GINECOLOG	8
270-271	MEDIC SPECIALIST	S	OBSTETRICA GINECOLOG	2
272	ASISTENT MEDICAL SEF	S/PL	OBSTETRICA GINECOLOG	1
273-274	ASISTENT MED. PRINCIPAL	S	OBSTETRICA GINECOLOG	2
275-297	ASISTENT MED. PRINCIPAL	PL	OBSTETRICA GINECOLOG	23
298-299	ASISTENT MEDICAL	PL	OBSTETRICA GINECOLOG	2
300	STATISCIAN MED. PRINCIPAL	M	STATISCIAN MEDICAL	1
301	REGISTRATOR MED. PRINCIPAL	M	REGISTRATOR MEDICAL	1
302-309	INFIRMIERA	M	INFIRMIERA	8
SECTIA NEONATOLOGIE				15 PATURI
310	MEDIC SEF SECTIE GRAD I	S	NEONATOLOGIE	1
311	MEDIC	S	NEONATOLOGIE	1
312-314	ASISTENT MED. PRINCIPAL	PL	PEDIATRIE	3
315-316	ASISTENT MEDICAL	PL	PEDIATRIE	2
317	STATISCIAN MED. PRINCIPAL	M	STATISCIAN MEDICAL	1
318	INFIRMIERA	M	INFIRMIERA	1
319	INFIRMIERA DEB.	M	INFIRMIERA	1
SECTIA NEONATOLOGIE- COMP. TERAPIE INTENSIVA				5 PATURI
320	MEDIC PRIMAR	S	NEONATOLOGIE	1
321	ASISTENT MEDICAL SEF	S/PL	PEDIATRIE	1
322-325	ASISTENT MED. PRINCIPAL	PL	PEDIATRIE	4
326-329	ASISTENT MED. PRINCIPAL	PL	PEDIATRIE	4
330-333	INFIRMIERA	M	INFIRMIERA	4
SECTIA NEONATOLOGIE - COMP. PREMATURI				10 PATURI
334	MEDIC PRIMAR	S	NEONATOLOGIE	1
335	MEDIC REZIDENT AN I	S	NEONATOLOGIE	1
336	MEDIC	S	NEONATOLOGIE	1
337-339	ASISTENT MED. PRINCIPAL	PL	PEDIATRIE	3
340-341	ASISTENT MEDICAL	PL	PEDIATRIE	2
342	ASISTENT MEDICAL DEB	PL	PEDIATRIE	1
343-344	INFIRMIERA	M	INFIRMIERA	2
SECTIA PEDIATRIE				40 PATURI
345	MEDIC SEF SECTIE GRAD I	S	PEDIATRIE	1
346-347	MEDIC PRIMAR	S	PEDIATRIE	2
348-349	MEDIC SPECIALIST	S	PEDIATRIE	2
350	MEDIC	S	PEDIATRIE	1
351	ASISTENT MEDICAL SEF	S/PL	PEDIATRIE	1
352	ASISTENT SOCIAL	S	ASISTENT SOCIAL	1
353	ASISTENT MED. PRINCIPAL	S	PEDIATRIE	1
354-366	ASISTENT MED. PRINCIPAL	PL	PEDIATRIE	13
367	ASISTENT MEDICAL	PL	PEDIATRIE	1
368	INSTRUCTOR MED. PRINCIPAL	M	INSTRUCTOR MEDICAL	1
369	REGISTRATOR MED. PRINCIPAL	M	REGISTRATOR MEDICAL	1
370-376	INFIRMIERA	M	INFIRMIERA	7
SECTIA PEDIATRIE -COMPARTIMENT TERAPIE ACUTA				5 PATURI
377	MEDIC PRIMAR	S	PEDIATRIE	1
378-381	ASISTENT MED. PRINCIPAL	PL	PEDIATRIE	4
382-383	INFIRMIERA	M	INFIRMIERA	2
SECTIA ORTOPEDIE SI TRAUMATOLOGIE				40 PATURI
384	MEDIC SEF SECTIE GRAD I	S	ORTOPEDIE SI TRAUMATO	1
385-388	MEDIC PRIMAR	S	ORTOPEDIE SI TRAUMATO	4
389	MEDIC SPECIALIST	S	ORTOPEDIE SI TRAUMATO	1
390	MEDIC	S	ORTOPEDIE SI TRAUMATO	1
391	ASISTENT MEDICAL SEF	S/PL	ASIST MED GENERALIST	1
392-402	ASISTENT MED. PRINCIPAL	PL	ASIST MED GENERALIST	11
403-406	ASISTENT MEDICAL	PL	ASIST MED GENERALIST	4
407	STATISCIAN MED. PRINCIPAL	M	STATISCIAN MEDICAL	1
408-410	GIPSAR PRINCIPAL	M	GIPSAR	3
411	GIPSAR MEDICAL	M	GIPSAR	1
412-416	INFIRMIERA	M	INFIRMIERA	5
417	BRANCARDIER	G	BRANCARDIER	1
COMPARTIMENT OFTALMOLOGIE				15 PATURI
418-420	MEDIC PRIMAR	S	OFTALMOLOGIE	3
421	MEDIC	S	OFTALMOLOGIE	1
422-427	ASISTENT MED. PRINCIPAL	PL	ASIST MED GENERALIST	6
428	REGISTRATOR MED. PRINCIPAL	M	REGISTRATOR MEDICAL	1
429-430	INFIRMIERA	M	INFIRMIERA	2
COMPARTIMENT ORL				20 PATURI
431-434	MEDIC PRIMAR	S	ORL	4

435-439	ASISTENT MED. PRINCIPAL	PL	ASIST MED GENERALIST	5
440	REGISTRATOR MEDICAL	M	REGISTRATOR MEDICAL	1
441-443	INFIRMIERA	M	INFIRMIERA	3
	<b>SECTIA ATI</b>		<b>28 PATURI</b>	
444	MEDIC SEF SECTIE GRAD I	S	ATI	1
445-450	MEDIC PRIMAR	S	ATI	6
451-452	MEDIC SPECIALIST	S	ATI	2
453	MEDIC REZIDENT AN V	S	ATI	1
454	INGINER DE SISTEM	S	INGINER DE SISTEM	1
455	ASISTENT MEDICAL SEF	S/PL	ASIST MED GENERALIST	1
456-457	ASISTENT MED. PRINCIPAL	S	ASIST MED GENERALIST	2
458-481	ASISTENT MED. PRINCIPAL	PL	ASIST MED GENERALIST	24
482-489	ASISTENT MEDICAL	PL	ASIST MED GENERALIST	8
490	STATISCIAN MED. PRINCIPAL	M	STATISCIAN MEDICAL	1
491-501	INFIRMIERA	M	INFIRMIERA	11
	<b>SECTIA NEUROLOGIE</b>		<b>70 PATURI</b>	
502	MEDIC SEF SECTIE GRAD I	S	NEUROLOGIE	1
503-506	MEDIC PRIMAR	S	NEUROLOGIE	4
507-508	MEDIC SPECIALIST	S	NEUROLOGIE	2
509	ASISTENT MEDICAL SEF	S/PL	ASIST MED GENERALIST	1
510-526	ASISTENT MED. PRINCIPAL	PL	ASIST MED GENERALIST	17
527-536	ASISTENT MEDICAL	PL	ASIST MED GENERALIST	10
537-538	REGISTRATOR MED. PRINCIPAL	M	REGISTRATOR MEDICAL	2
539-554	INFIRMIERA	M	INFIRMIERA	16
555-557	BRANCARDIER	G	BRANCARDIER	3
	<b>SECTIA NEUROLOGIE - COMPARTIMENT TERAPIE ACUTA</b>		<b>5 PATURI</b>	
558	MEDIC	S	NEUROLOGIE	1
559-560	ASISTENT MEDICAL PRINCIPAL	PL	ASIST MED GENERALIST	2
561-566	ASISTENT MEDICAL DEB	PL	ASIST MED GENERALIST	6
567-571	INFIRMIERA DEB.	M	INFIRMIERA	5
	<b>SECTIA BOLI INFECTIOASE</b>		<b>40 PATURI</b>	
572	MEDIC SEF SECTIE GRAD I	S	BOLI INFECTIOASE	1
573-574	MEDIC PRIMAR	S	BOLI INFECTIOASE	2
575	MEDIC SPECIALIST	S	BOLI INFECTIOASE	1
576	ASISTENT MEDICAL SEF	S/PL	ASIST MED GENERALIST	1
577-578	ASISTENT MED. PRINCIPAL	S	ASIST MED GENERALIST	2
579-584	ASISTENT MED. PRINCIPAL	PL	ASIST MED GENERALIST	6
585-586	ASISTENT MEDICAL	PL	ASIST MED GENERALIST	2
587	REGISTRATOR MED. PRINCIPAL	M	REGISTRATOR MEDICAL	1
588	REGISTRATOR MEDICAL	M	REGISTRATOR MEDICAL	1
589-593	INFIRMIERA	M	INFIRMIERA	5
	<b>SECTIA BOLI INFECTIOASE - COMPARTIMENT HIV/SIDA</b>		<b>10 PATURI</b>	
594	MEDIC PRIMAR	S	BOLI INFECTIOASE	1
595-596	ASISTENT MED. PRINCIPAL	S	ASIST MED GENERALIST	2
597-598	ASISTENT MED. PRINCIPAL	PL	ASIST MED GENERALIST	2
599-600	INFIRMIERA	M	INFIRMIERA	2
	<b>COMPARTIMENT DERMATO-VENEROLOGICE</b>		<b>8 PATURI</b>	
601-602	MEDIC PRIMAR	S	DERMATO-VENEROLOGIC	2
603	MEDIC	S	DERMATO-VENEROLOGIC	1
604	ASISTENT MED. PRINCIPAL	S	ASIST MED GENERALIST	1
605-609	ASISTENT MED. PRINCIPAL	PL	ASIST MED GENERALIST	5
610-611	INFIRMIERA	M	INFIRMIERA	2
	<b>SECTIA PSIHIATRIE ACUTI</b>		<b>50 PATURI</b>	
612	MEDIC SEF SECTIE GRAD I	S	PSIHIATRIE	1
613-618	MEDIC PRIMAR	S	PSIHIATRIE	6
619	PSIHOLOG PRINCIPAL	S	PSIHOLOG	1
620	PSIHOLOG	S	PSIHOLOG	1
621	ASISTENT MEDICAL SEF	S/PL	ASIST MED GENERALIST	1
622	ASISTENT MED. PRINCIPAL	S	ASIST MED GENERALIST	1
623-636	ASISTENT MED. PRINCIPAL	PL	ASIST MED GENERALIST	14
637-638	ASISTENT MEDICAL	PL	ASIST MED GENERALIST	2
639	STATISCIAN MED. PRINCIPAL	M	STATISCIAN MEDICAL	1
640	REGISTRATOR MED. PRINCIPAL	M	REGISTRATOR MEDICAL	1
641	INSTRUCTOR ERGOTERAP	M	INSTRUCTOR ERGOTERA	1
642-653	INFIRMIERA	M	INFIRMIERA	12
654	BRANCARDIER	G	BRANCARDIER	1
	<b>COMPARTIMENT PSIHIATRIE CRONICI (BAIA DE ARIES)</b>		<b>20 PATURI</b>	
655	MEDIC	S	PSIHIATRIE	1
656-659	ASISTENT MED. PRINCIPAL	PL	ASIST MED GENERALIST	4
660-661	ASISTENT MEDICAL	PL	ASIST MED GENERALIST	2
662-666	INFIRMIERA	M	INFIRMIERA	5

667-669	INGRIJITOARE	G	INGRIJITOARE	3
670-672	BRANCARDIER	G	BRANCARDIER	3
<b>SECTIA RECUPERARE MEDICINA FIZICA SI BALNEO</b>				<b>25 PATURI</b>
673	MEDIC SEF SECTIE GRAD I	S	RECUPERARE MEDICINA FIZICA SI BALNEO	1
674-676	MEDIC PRIMAR	S	RECUPERARE MEDICINA FIZICA SI BALNEO	3
677	PROFESOR CFM	S	PROFESOR CFM	1
678	ASISTENT MEDICAL SEF	S/PL	ASIST MED GENERALIST	1
679-680	ASISTENT MED. PRINCIPAL	S	ASIST MED GENERALIST	2
681-688	ASISTENT MED. PRINCIPAL	PL	ASIST MED GENERALIST	8
689	ASISTENT MEDICAL	PL	ASIST MED GENERALIST	1
690	SORA MEDICALA	M	SORA MEDICALA	1
691	REGISTRATOR MED. PRINCIPAL	M	REGISTRATOR MEDICAL	1
692-696	INFIRMIERA	M	INFIRMIERA	5
<b>SECTIA RECUPERARE, MEDICINA FIZICA SI BALNEOLOGIE - COMP RECUPERARE MEDICALA POSTRAUMATICA</b>				<b>5 PATURI</b>
697	MEDIC SPECIALIST	S	RECUPERARE MEDICINA FIZICA SI BALNEO	1
698	ASISTENT MEDICAL DEB	PL	ASIST MED GENERALIST	1
<b>COMPARTIMENT RECUPERARE NEUROLOGICA</b>				<b>15 PATURI</b>
699	MEDIC PRIMAR	S	RECUPERARE MEDICINA	1
700	KINETOTERAPEUT PRINCIPAL	S	KINETOTERAPEUT	1
701	PROFESOR CFM	S	PROFESOR CFM	1
702	ASISTENT MED. PRINCIPAL	S	ASIST MED GENERALIST	1
703-712	ASISTENT MED. PRINCIPAL	PL	ASIST MED GENERALIST	10
713-717	INFIRMIERA	M	INFIRMIERA	5
<b>UNITATEA DE PRIMIRE URGENTE</b>				<b>5 PATURI</b>
718	MEDIC SEF SECTIE GRAD I	S	URGENTA	1
719-728	MEDIC PRIMAR	S	URGENTA	10
729-730	MEDIC SPECIALIST	S	URGENTA	2
731	MEDIC	S	MEDICINA DE FAMILIE CU	1
732	MEDIC SPECIALIST	S	PEDIATRIE	1
733-735	MEDIC	S	PEDIATRIE	3
736	MEDIC REZIDENT PED. AN IV	S	PEDIATRIE	1
737-738	MEDIC REZIDENT AN III	S	URGENTA	2
739-740	MEDIC REZIDENT AN I	S	URGENTA	2
741-747	MEDIC	S	URGENTA	7
748-749	MEDIC	S	GENERALIST CU COMPET	2
750	ASISTENT MEDICAL SEF	S/PL	ASIST MED GENERALIST	1
751-753	ASISTENT SOCIAL PRINCIPAL	S	ASISTENT SOCIAL	3
754-755	ASISTENT SOCIAL	S	ASISTENT SOCIAL	2
756-759	ASISTENT MED. PRINCIPAL	S	ASIST MED GENERALIST	4
760-779	ASISTENT MED. PRINCIPAL	PL	ASIST MED GENERALIST	20
780-790	ASISTENT MEDICAL	PL	ASIST MED GENERALIST	11
791-792	ASISTENT MEDICAL DEB.	S	ASIST MED GENERALIST	2
793-794	ASISTENT MEDICAL DEB.	PL	ASIST MED GENERALIST	2
795	ANALIST PROGRAM IA	S	ANALIST PROGRAM	1
796	SECRETAR	M	SECRETAR	1
797-799	STATISCIAN MED. PRINCIPAL	M	STATISCIAN MEDICAL	3
800-802	REGISTRATOR MED. PRINCIPAL	M	REGISTRATOR MEDICAL	3
803-820	BRANCARDIER	G	BRANCARDIER	18
821-835	INFIRMIERA	G	INFIRMIERA	15
836-837	INFIRMIERA DEB.	G	INFIRMIERA	2
838-846	INGRIJITOARE	G	INGRIJITOARE	9
<b>UNITATEA DE PRIMIRE URGENTE - CABINET MED. DENTARA DE URGENTA</b>				
847-849	MEDIC SPECIALIST	S	STOMATOLOG	3
850	MEDIC	S	STOMATOLOG	1
851	ASISTENT MED. PRINCIPAL	PL	ASIST MED GENERALIST	1
<b>SPITALIZARE DE ZI</b>				<b>25 PATURI</b>
852-853	ASISTENT MEDICAL	PL	ASIST MED GENERALIST	2
854-859	ASISTENT MEDICAL DEB	PL	ASIST MED GENERALIST	6
860	REGISTRATOR MED. PRINCIPAL	M	REGISTRATOR MEDICAL	1
861-864	INFIRMIERA DEB.	G	INFIRMIERA	4
<b>STATIE HEMODIALIZA</b>				<b>4 APARATE</b>
865	MEDIC SPECIALIST	S	NEFROLOGIE	1
866	ASISTENT MEDICAL	PL	ASIST MED GENERALIST	1
867-868	ASISTENT MEDICAL PRINCIPAL	PL	ASIST MED GENERALIST	2
869-871	ASISTENT MEDICAL DEB	PL	ASIST MED GENERALIST	3
872	REGISTRATOR MED.	M	REGISTRATOR MEDICAL	1
873-876	INFIRMIERA DEB.	G	INFIRMIERA	4
<b>AMBULATORIUL INTEGRAT SPITALULUI</b>				

	<b>CABINET INTERNE</b>			
877	ASISTENT MED. PRINCIPAL	PL	ASIST MED GENERALIST	1
	<b>CABINET CARDIOLOGIE</b>			
878	ASISTENT MED. PRINCIPAL	PL	ASIST MED GENERALIST	1
	<b>CABINET GASTROENTEROLOGIE</b>			
879-881	ASISTENT MED. PRINCIPAL	PL	ASIST MED GENERALIST	3
882	ASISTENT MED. DEBUTANT	PL	ASIST MED GENERALIST	1
	<b>CABINET REUMATOLOGIE</b>			
883	ASISTENT MED. PRINCIPAL	PL	ASIST MED GENERALIST	1
	<b>CABINET NEFROLOGIE</b>			
884	ASISTENT MED. PRINCIPAL	PL	ASIST MED GENERALIST	1
	<b>CABINET ENDOCRINOLOGIE</b>			
885	ASISTENT MED. PRINCIPAL	PL	ASIST MED GENERALIST	1
	<b>CABINET PEDIATRIE</b>			
886	ASISTENT MED. PRINCIPAL	PL	PEDIATRIE	1
	<b>CABINET CHIRURGIE GENERALA</b>			
887	ASISTENT MED. PRINCIPAL	S	ASIST MED GENERALIST	1
888	ASISTENT MED. PRINCIPAL	PL	ASIST MED GENERALIST	1
889	ASISTENT MEDICAL	PL	ASIST MED GENERALIST	1
	<b>CABINET NEUROCHIRURGIE</b>			
890	ASISTENT MED. PRINCIPAL	PL	ASIST MED GENERALIST	1
	<b>CABINET NEUROLOGIE</b>			
891	ASISTENT MEDICAL	PL	ASIST MED GENERALIST	1
	<b>CABINET DERMATO - VENEROLOGICE</b>			
892	MEDIC REZIDENT AN III	S	DERMATO - VENEROLOG	1
893-894	ASISTENT MED. PRINCIPAL	PL	ASIST MED GENERALIST	2
	<b>CABINET UROLOGIE</b>			
895	ASISTENT MED. PRINCIPAL	PL	ASIST MED GENERALIST	1
	<b>CABINET ORTOPEDIE - TRAUMATOLOGIE</b>			
896	ASISTENT MED. PRINCIPAL	PL	ASIST MED GENERALIST	1
	<b>CABINET OFTALMOLOGIE</b>			
897	ASISTENT MED. PRINCIPAL	PL	ASIST MED GENERALIST	1
898	ASISTENT MEDICAL	PL	ASIST MED GENERALIST	1
	<b>CABINET ORL</b>			
899	ASISTENT MEDICAL	PL	ASIST MED GENERALIST	1
	<b>CABINET GINECOLOGIE</b>			
900	ASISTENT MED. PRINCIPAL	PL	ASIST MED GENERALIST	1
	<b>CABINET PSIHIATRIE</b>			
901	PSIHOLOG	S	PSIHOLOG	1
902-903	ASISTENT MED. PRINCIPAL	S	ASIST MED GENERALIST	2
	<b>CABINET RECUPERARE FIZICA SI BALNEOLOGIE</b>			
904-908	ASISTENT MED. PRINCIPAL	PL	ASIST MED GENERALIST	5
	<b>SALA DE GIMNASTICA</b>			
909	PROFESOR PRINCIPAL CFM	PL	PROFESOR CFM	1
	<b>CABINET MEDICINA SPORTIVA</b>			
910	ASISTENT MED. PRINCIPAL	PL	ASIST MED GENERALIST	1
	<b>CABINET GERIATRIE SI GERONTOLOGIE</b>			
911	MEDIC PRIMAR	S	GERIATRIE SI GERONTOL	1
912	ASISTENT MED. PRINCIPAL	PL	ASIST MED GENERALIST	1
	<b>CABINET DE ALERGOLOGIE SI IMUNITATE CLINICA</b>			
913	MEDIC SPECIALIST	S	ALERGOLOGIE SI IMUNITATE	1
914	ASISTENT MEDICAL DEB.	PL	ASIST MED GENERALIST	1
	<b>FISIER DISPENSAR POLICLINICA</b>			
915-917	REGISTRATOR MED. PRINCIPAL	M	REGISTRATOR MEDICAL	3
918	REGISTRATOR MEDICAL	M	REGISTRATOR MEDICAL	1
	<b>STATISTICA</b>			
919	ASISTENT MED. PRINCIPAL	PL	ASIST MED GENERALIST	1
920	REGISTRATOR MED. PRINCIPAL	M	REGISTRATOR MEDICAL	1
921	REGISTRATOR MEDICAL	M	REGISTRATOR MEDICAL	1
	<b>INGRIJITOARE CURATENIE</b>			
922-925	INGRIJITOARE CURATENIE	G	INGRIJITOARE CURATENIE	4
	<b>ALTE STRUCTURI FUNCTIONALE</b>			
	<b>BLOC OPERATOR</b>			
926	ASISTENT MEDICAL SEF	S/PL	ASIST MED GENERALIST	1
927-934	ASISTENT MED. PRINCIPAL	S	ASIST MED GENERALIST	8
935-941	ASISTENT MED. PRINCIPAL	S	OBSTETRICA GINECOLOG	7
942-962	ASISTENT MED. PRINCIPAL	PL	ASIST MED GENERALIST	21
963-970	ASISTENT MED. PRINCIPAL	PL	OBSTETICA GINECOLOGIE	8
971-977	ASISTENT MEDICAL	PL	ASIST MED GENERALIST	7
978	ASISTENT MEDICAL DEB.	PL	ASIST MED GENERALIST	1
979-987	INFIRMIERA	G	INFIRMIERA	9
988-989	INFIRMIERA DEBUTANT	G	INFIRMIERA	2

	<b>FARMACIE SPITAL</b>			
990	FARMACIST PR SEF GRADUL I	S	FARMACIE	1
991-992	FARMACIST PRIMAR	S	FARMACIE	2
993	FARMACIST	S	FARMACIE	1
994	FARMACIST REZ. AN I	S	FARMACIE	1
995-1003	ASISTENT MED. PRINCIPAL	PL	FARMACIE	9
1004-1006	ASISTENT MEDICAL	PL	FARMACIE	3
1007	ASISTENT MEDICAL DEB.	PL	FARMACIE	1
1008	OPERATOR DATE II	M	OPERATOR DATE II	1
	<b>LABORATOR BACTERIOLOGIE</b>			
1009	MEDIC SEF SECTIE GRAD I	S	LABORATOR	1
1010	CHIMIST PRINCIPAL	S	LABORATOR	1
1011	ASISTENT MEDICAL SEF	S/PL	LABORATOR	1
1012-1014	ASISTENT MED. PRINCIPAL	PL	LABORATOR	3
	<b>LABORATOR ANALIZE MEDICALE</b>			
1015-1016	MEDIC PRIMAR	S	LABORATOR	2
1017	BIOLOG PRINCIPAL	S	LABORATOR	1
1018-1019	ASISTENT MED. PRINCIPAL	PL	LABORATOR	2
1020-1021	ASISTENT MEDICAL	PL	ASIST MED GENERALIST	2
1022	REGISTRATOR MED. PRINCIPAL	M	REGISTRATOR MEDICAL	1
	<b>LABORATOR IMUNOSEROLOGIE, CONTAGIOASE SI PLANIFICARE FAMILIARA</b>			
1023	BIOLOG PRINCIPAL	S	LABORATOR	1
1024	CHIMIST PRINCIPAL	S	LABORATOR	1
1025	ASISTENT MED. PRINCIPAL	PL	LABORATOR	1
1026	REGISTRATOR MED.	M	REGISTRATOR MEDICAL	1
	<b>LABORATOR BIOCHIMIE</b>			
1027	BIOLOG PRINCIPAL	S	LABORATOR	1
1028-1030	CHIMIST PRINCIPAL	S	LABORATOR	3
1031-1032	ASISTENT MED. PRINCIPAL	PL	LABORATOR	2
	<b>LABORATOR HEMATOLOGIE</b>			
1033	BIOLOG PRINCIPAL	S	LABORATOR	1
1034	CHIMIST	S	LABORATOR	1
1035-1037	ASISTENT MED. PRINCIPAL	PL	LABORATOR	3
1038-1039	ASISTENT MEDICAL	PL	LABORATOR	2
1040	STATISCIAN MED. PRINCIPAL	M	STATISCIAN MEDICAL	1
	<b>LABORATOR RADIOLOGIE SI IMAGISTICA MEDICALA</b>			
1041	MEDIC SEF SECTIE GRAD I	S	RADIOLOGIE SI IMAGISTIC	1
1042-1043	MEDIC PRIMAR	S	RADIOLOGIE SI IMAGISTIC	2
1044	MEDIC	S	RADIOLOGIE SI IMAGISTIC	1
1045	ASISTENT MEDICAL SEF	S/PL	RADIOLOGIE SI IMAGISTIC	1
1046	ASISTENT MEDICAL	S	ASIST MED GENERALIST	1
1047-1050	ASISTENT MED. PRINCIPAL	PL	RADIOLOGIE SI IMAGISTIC	4
1051	ASISTENT MEDICAL DEB.	PL	RADIOLOGIE SI IMAGISTIC	1
1052	REGISTRATOR MEDICAL	M	REGISTRATOR MEDICAL	1
	<b>LABORATOR RADIOLOGIE SI IMAGISTICA MEDICALA - COMPUTER TOMOGRAF- SPITAL SI AMBULATORIUL DE SPECIALITATE</b>			
1053-1054	MEDIC PRIMAR	S	RADIOLOGIE SI IMAGISTIC	2
1055	MEDIC SPECIALIST	S	RADIOLOGIE SI IMAGISTIC	1
1056-1060	ASISTENT MED. PRINCIPAL	PL	RADIOLOGIE SI IMAGISTIC	5
1061	ASISTENT MEDICAL	PL	RADIOLOGIE SI IMAGISTIC	1
1062	REGISTRATOR MEDICAL	M	REGISTRATOR MEDICAL	1
	<b>LABORATOR EXPLORARI FUNCTIONALE</b>			
1063	ASISTENT MED. PRINCIPAL	PL	ASIST MED GENERALIST	1
	<b>SERVICIUL JUDETEAN DE MEDICINA LEGALA</b>			
1064	MEDIC SEF SERV. M.L. GRADUL	S	MEDICINA LEGALA	1
1065-1066	MEDIC PRIMAR	S	MEDICINA LEGALA	2
1067	MEDIC SPECIALIST	S	MEDICINA LEGALA	1
1068-1069	FARMACIST PRIMAR M.L.	S	FARMACIST M.L.	2
1070	CHIMIST PRINCIPAL M.L.	S	CHIMIST M.L.	1
1071-1073	ASISTENT MED. PRIN. M.L.	PL	MEDICINA LEGALA	3
1074	ASISTENT MEDICAL M.L.	PL	MEDICINA LEGALA	1
1075	ASISTENT MEDICAL DEB M.L.	PL	ASISTENT DE FARMACIE	1
1076	INGRIJITOARE	G	INGRIJITOARE	1
1077	BRANCARDIER	G	BRANCARDIER	1
	<b>SERVICIUL DE ANATOMIE PATOLOGICA</b>			
1078	ASISTENT MED. PRIN. A.P.	SSD	ANATOMIE PATOLOGICA	1
1079-1081	ASISTENT MED. PRIN. A.P.	PL	ANATOMIE PATOLOGICA	3
1082	ASISTENT MEDICAL A.P.	PL	FARMACIE	1
1083	ASISTENT MEDICAL DEB.A.P.	PL	GENERALIST	1
	<b>SERVICIUL DE ANATOMIE PATOLOGICA - COMPARTIMENT CITOLOGIE</b>			
1084	MEDIC	S	ANATOMIE PATOLOGICA	1

1085	BIOLOG SPECIALIST A.P.	S	BIOLOG	1
1086	ASISTENT MEDICAL A.P.	PL	ASIST MED GENERALIST	1
<b>SERVICIUL DE ANATOMIE PATOLOGICA - COMPARTIMENT HISTOPATOLOGIE</b>				
1087	REGISTRATOR MEDICAL	M	REGISTRATOR MEDICAL	1
<b>SERVICIUL DE ANATOMIE PATOLOGICA - PROSECTURA</b>				
1088-1089	MEDIC SPECIALIST A.P.	S	ANATOMIE PATOLOGICA	2
<b>CABINET PLANIFICARE FAMILIALA</b>				
1090	MEDIC SPECIALIST	S	MEDICINA DE FAMILIE CO	1
1091	ASISTENT MED. PRINCIPAL	PL	OCROTIRE	1
1092	REGISTRATOR MED. PRINCIPAL	M	REGISTRATOR MEDICAL	1
<b>CABINET MEDICINA MUNCII</b>				
1093	MEDIC PRIMAR	S	MEDICINA MUNCII	1
1094	MEDIC SPECIALIST	S	MEDICINA MUNCII	1
1095	ASISTENT MED. PRINCIPAL	PL	ASIST MED GENERALIST	1
<b>CABINET ONCOLOGIE MEDICALA</b>				
1096-1098	ASISTENT MED. PRINCIPAL	PL	ASIST MED GENERALIST	3
1099	STATISTCIAN MED. PRINCIPAL	M	STATISTCIAN MEDICAL	1
<b>CABINET BOLI INFECTIOASE</b>				
1100-1101	ASISTENT MED. PRINCIPAL	PL	ASIST MED GENERALIST	2
<b>CABINET DIABET ZAHARAT, NUTRITIE SI BOLI METABOLICE</b>				
1102	ASISTENT MED. PRINCIPAL	S	ASIST MED GENERALIST	1
<b>CABINET DIABET ZAHARAT, NUTRITIE SI BOLI METABOLICE (EDUCATIE SPECIFICA)</b>				
1103	STATISCIAN MED. PRINCIPAL	PL	STATISCIAN MEDICAL	1
<b>CABINET DIABET ZAHARAT, NUTRITIE SI BOLI METABOLICE (PICIOR DIABETIC)</b>				
1104	REGISTRATOR MED. PRINCIPAL	M	REGISTRATOR MEDICAL	1
<b>CSM ADULTI CU STATIONARE DE ZI - 35 LOCURI</b>				
1105	MEDIC COORDONATOR	S	PSIHIATRIE	1
1106	MEDIC PRIMAR	S	PSIHIATRIE	1
1107	PSIHOLOG	S	PSIHOLOG	1
1108	ASISTENT SOCIAL	S	ASISTENT SOCIAL	1
1109	ASISTENT MED. PRINCIPAL	PL	ASIST MED GENERALIST	1
1110-1111	ASISTENT MED	PL	ASIST MED GENERALIST	2
1112	INSTRUCTOR ERGOTERAP	M	INSTRUCTOR ERGOTERA	1
1113	REGISTRATOR MED. PRINCIPAL	M	REGISTRATOR MEDICAL	1
1114	INGRIJITOARE	G	INGRIJITOARE	1
<b>CSM COPII</b>				
1115	MEDIC SEF CSM GRADUL I	S	PSIHIATRIE PEDIATRICA	1
1116-1117	MEDIC PRIMAR	S	PSIHIATRIE PEDIATRICA	2
1118-1119	PSIHOLOG	S	PSIHOLOG	2
1120	ASISTENT SOCIAL	S	ASISTENT SOCIAL	1
1121-1123	ASISTENT MED. PRINCIPAL	PL	ASIST MED GENERALIST	3
1124	INSTRUCTOR ERGOTERAP	M	INSTRUCTOR ERGOTERA	1
1125	REGISTRATOR MED. PRINCIPAL	M	REGISTRATOR MEDICAL	1
1126	REGISTRATOR MEDICAL	M	REGISTRATOR MEDICAL	1
1127	INGRIJITOARE	G	INGRIJITOARE	1
<b>DISPENSAR TBC</b>				
1128	MEDIC SEF DISPENSAR TBC GR	S	PNEUMOFIZIOLOGIE	1
1129-1131	MEDIC PRIMAR	S	PNEUMOFIZIOLOGIE	3
1132	BIOLOG PRINCIPAL	S	BIOLOG	1
1133	ASISTENT MED. PRINCIPAL	S	ASIST MED GENERALIST	1
1134-1140	ASISTENT MED. PRINCIPAL	PL	ASIST MED GENERALIST	7
1141	ASISTENT MEDICAL	PL	ASIST MED GENERALIST	1
1142	REGISTRATOR MEDICAL PR.	M	REGISTRATOR MEDICAL	1
1143	CONDUCATOR AUTO	M	CONDUCATOR AUTO	1
1144	INGRIJITOARE	G	INGRIJITOARE	1
<b>COMPARTIMENT APARATURA MEDICALA</b>				
1145	FIZICIAN	S	FIZICIAN	1
1146-1151	ASISTENT MED. PRINCIPAL	PL	ASISTENT APARATURA M	6
<b>SERVICIUL DE MANAGEMENT AL CALITATII SERVICIILOR MEDICALE</b>				
1152	SEF SERVICIU GRADUL I	S	JURIST/ECONOMIST/INGIN	1
1153	MEDIC	S	MEDIC	1
1154	CONSILIER JURIDIC DEBUTANT	S	CONSILIER JURIDIC	1
1155-1156	INSPECTOR DE SPEC I	S	JURIST/ECONOMIST	2
<b>COMPARTIMENT DE PREVENIRE SI COMBATERE A INFEC NAZOCOMIALE</b>				
1157	MEDIC SEF SERV. GRADUL I	S	EPIDEMIOLOGIE	1
1158	ASISTENT MED. PRINCIPAL	PL	IGIENA	1
1159	ASISTENT MEDICAL	PL	ASIST MED GENERALIST	1
1160-1161	AGENT D.D.D.D	G	AGENT D.D.D.D	2
<b>COMPARTIMENT DIETETICA</b>				
1162-1163	ASISTENT MED. PRINCIPAL	PL	ASIST MED GENERALIST	2
<b>COMPARTIMENT INGRIJITOARE DE CURATENIE</b>				

1164-1280	INGRIJITOARE	G	INGRIJITOARE	117
	<b>STERILIZARE</b>			
1281	ASISTENT MEDICAL SEF	S/PL	ASISTENT APARATURA ME	1
1282-1290	ASISTENT MED. PRINCIPAL	PL	ASISTENT APARATURA ME	9
	<b>CRESA</b>			
1291	ECONOMIST II	S	ECONOMIST	1
1292	CONTABIL I	M	CONTABIL	1
1293-1295	ASISTENT MED. PRINCIPAL	PL	ASISTENT MED GENERALIST	3
1296	INSTRUCTOR MED. PRINCIPAL	M	INSTRUCTOR MEDICAL	1
1297-1299	INFIRMIERA	M	INFIRMIERA	3
1300	INFIRMIERA DEBUTANT	M	INFIRMIERA DEBUTANTA	1
1301	MUNCITOR III	G	BUCATAR	1
1302	INGRIJITOARE CURATENIE	G	INGRIJITOARE CURATENII	1
	<b>COMPARTIMENT DE INTERNARII - INFORMATII</b>			
1303	REGISTRATOR MED. PRINCIPAL	M	REGISTRATOR MEDICAL	1
1304-1305	REGISTRATOR MEDICAL	M	REGISTRATOR MEDICAL	2
	<b>B. STRUCTURĂ FUNCTIONALE - APARAT FUNCTIONAL</b>			
	<b>SERVICIUL FINANCIAR -CONTABILITATE SI INFORMATICA</b>			
1306	SEF SERVICIU GRADUL I	S	ECONOMIST	1
1307-1311	ECONOMIST I A	S	ECONOMIST	5
1312	ECONOMIST II	S	ECONOMIST	1
1313	CONTABIL IA	M	CONTABIL	1
1314	ANALIST I A	S	ANALIST	1
1315-1316	ANALIST AJ. IA	M	ANALIST AJUTOR	2
	<b>BIROU ACHIZITII PUBLICE SI APROVIZIONARE</b>			
1317	SEF BIROU GRADUL I	S	INGINER/ECONOMIST	1
1318-1321	ECONOMIST IA	S	ECONOMIST	4
1322	ECONOMIST I	S	ECONOMIST	1
1323	INSPECTOR DE SPECIALITATE II	S	JURIST	1
	<b>MAGAZIE</b>			
1324-1326	MAGAZIONER	M	MAGAZIONER	3
1327	MANIPULANT BUNURI	M	MANIPULANT BUNURI	1
	<b>CONDUCATORI AUTO</b>			
1328-1331	MUNCITOR II		CONDUCATORI AUTO	4
	<b>SERVICIUL RESURSE UMANE</b>			
1332	SEF SERVICIU GRADUL I	S	ECONOMIST	1
1333	INSPECTOR DE SPEC I	S	ECONOMIST	1
1334	INSPECTOR DE SPEC II	S	ECONOMIST	1
1335	ECONOMIST I	S	ECONOMIST	1
1336	ECONOMIST II	S	ECONOMIST	1
1337	REFERENT IA	M	REFERENT	1
	<b>SERVICIUL TEHNIC ADMINISTRATIV SI PSM</b>			
1338	SEF SERVICIU GRADUL I	S	JURIST/ECONOMIST/INGIN	1
1339	INGINER IA	S	INGINER	1
1340	INSPECTOR DE SPECIALITATE II	S	JURIST/ECONOMIST/INGIN	1
1341	ECONOMIST I	S	ECONOMIST	1
1342	ARHIVAR	M	ARHIVAR	1
	<b>MUNCITORI INDIRECT PRODUCTIVI</b>			
1343	MUNCITOR I SEF	G	ELECTRICIAN	1
1344-1348	MUNCITOR I	G	ELECTRICIAN	5
1349-1350	MUNCITOR I	G	INSTALATOR	2
1351	MUNCITOR II	G	INSTALATOR	1
1352-1354	MUNCITOR I	G	MECANIC	3
1355-1358	MUNCITOR II	G	FOCHIST	4
1359-1361	MUNCITOR I	G	FOCHIST	3
1362	MUNCITOR II	G	ZUGRAV	1
1363	MUNCITOR II	G	TAMPLAR	1
1364	MUNCITOR	G	TAPTIER	1
	<b>CENTRALA TELEFONICA</b>			
1365-1366	MUNCITOR III	G	TELEFONISTA	2
1367	MUNCITOR NECALIFICAT	G	MUNCITOR NECALIFICAT	1
	<b>MUNCITOR SPAȚII VERZI</b>			
1368	MUNCITOR SP.VERZI	G		1
	<b>ACTIVITATE DE INTRETINERE REVIZIE THE. ASCENSOARE</b>			
1369-1373	MUNCITOR IV	G	LIFTIERA	5
	<b>COMPARTIMENT JURIDIC</b>			
1374	CONSILIER JUR. IA	S	JURIST	1
1375	CONSILIER JUR. DEB	S	JURIST	1
	<b>COMPARTIMENT AUDIT</b>			
1376	MEDIC	S	MEDICINA GENERALA	1
1377	AUDITOR	S	AUDITOR	1



COMPARTIMENT RELATII CU PUBLICUL				
1378	MEDIC	S	MEDIC	1
1379	INSPECTOR DE SPEC II	S	ECONOMIST	1
COMPARTIMENT RELIGIOS				
1380-1381	PREOT	S	PREOT	2
BLOC ALIMENTAR				
1382-1390	MUNCITOR II	G	BUCATAR	9
1391-1396	MUNCITOR III	G	BUCATAR	6
1397	MUNCITOR IV	G	BUCATAR	1
GARDEROBA				
1398-1400	GARDEROBA	G	GARDEROBA	3
SPALATORIE				
1401	SPALATOREASA SEF	G	SPALATOREASA	1
1402-1410	SPALATOREASA	G	SPALATOREASA	9
TOTAL				1410

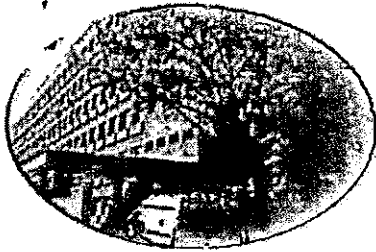

CONSILIUL JUDEȚEAN ALBA  
SPITALUL JUDEȚEAN DE URGENTĂ ALBA IULIA  
ALBA IULIA, Bd.Revoluției 1989, nr.23,  
Jud. Alba, cod 510007  
Telefon 0258-820825, Fax 0258-835729  
[www.spitalalba.ro](http://www.spitalalba.ro)

NR.5.292/17.04.2013

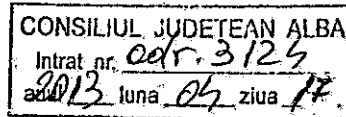

*BDU*  
*[Signature]*

CĂTRE,

CONSILIUL JUDEȚEAN ALBA

Prin prezenta vă înaintăm spre aprobare „Nota de fundamentare privind modificarea Organigramei și a statului de funcții” al Spitalului Județean de Urgență Alba Iulia.

Cu deosebită considerație.

MANAGER,  
EC. COȘARCĂ NICOLETA



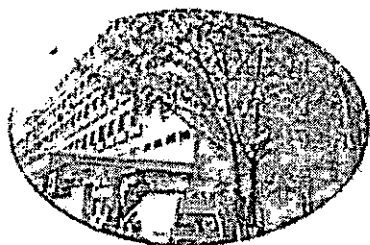

**CONSILIUL JUDEȚEAN ALBA**  
**SPITALUL JUDEȚEAN DE URGENȚA ALBA IULIA**  
ALBA IULIA, Bd. Revoluției 1989, nr.23,  
Jud. Alba, cod 510007  
Telefon 0258-820825, Fax 0258-835729  
[www.spitalalba.ro](http://www.spitalalba.ro)

NR.5,292/17.04.2014

**NOTA DE FUNDAMENTARE**  
**PRIVIND MODIFICAREA ORGANIGramei SI STATULUI DE FUNCȚII**  
**AL SPITALULUI JUDEȚEAN DE URGENȚĂ ALBA IULIA**

Având în vedere prevederile legislative în vigoare:

- Ordonanța de Urgență a Guvernului nr.162/2008 privind transferul ansamblului de atribuții și competențe exercitate de Ministerul Sănătății Publice către autoritățile administrației publice locale, coroborate cu prevederile art.15 lit a-c din Hotărârea Guvernului nr.56/2009, pentru aprobarea Normelor Metodologice de aplicare a acestei ordonanței ;
- Ordinul Ministerului Sănătății Publice nr.1266/2012;

Față de ultima organigramă și stat de funcții aprobate, prin Hotărârea CJ. nr.34 din data de 25.02.2013 , modificarea statului de funcții al Spitalului Județean de Urgență Alba Iulia constă în transformarea și mutarea următoarelor posturi:

- mutare post: asistent medical principal din cabinet gastroenterologie în secția medicină internă;
- transformare post brancardier în post îngrijitoare și mutare din secția ortopedie în compartiment îngrijitoare de curățenie;
- mutare post asistent medical principal din secția psihiatrie în secția oncologie;
- mutare post asistent medical din secția chirurgie generală-comp. neurochirurgie în secția oncologie ;
- mutare post asistent medical din laborator radiologie și imagistică medicală în compartiment nefrologie;
- transformare post asistent medical principal în post asistent medical și mutare din laborator radiologie și imagistică medicală în comp. diabet zaharat , nutriție și boli metabolice;
- transformare post spălătoareasă în post îngrijitoare și mutare din spălătorie în compartiment îngrijitoare de curățenie;
- transformare post asistent medical principal în post asistent medical și mutare din secția neurologie în secția secția urologie;
- transformare post infirmieră în post îngrijitoare și mutare din UPU în compartiment îngrijitoare de curățenie;
- transformare post asistent medical principal în post asistent medical și mutare din secția neurologie în secția obstetrică ginecologie;
- mutare post asistent medical principal din secția ORL în secția ortopedie ;

- o transformare post infirmieră în post îngrijitoare și mutare din secția medicină internă în compartiment îngrijitoare de curățenie;
- o transformare 2 posturi infirmieră în îngrijitoare și mutare din secția oncologie în compartiment îngrijitoare de curățenie;
- o mutare post asistent medical principal din secția ATI în compartiment dermato-venerologie;
- o transformare post asistent medical principal în asistent medical în UPU;
- o transformare post registrator medical principal în post infirmieră debutantă și mutare din secția cardiologie la creșă;
- o transformare post medic medicină sportivă în post asistent medical principal și mutare din cabinet medicina sportiva la creșă;
- o transformare post infirmieră în post asistent medical principal și mutare din secția Psihiatrie în Cab. Oncologie medicală.

Facem precizarea că toate posturile propuse a fi transformate și mutate în alte secții și compartimente au rămas vacante în perioada octombrie 2012- aprilie 2013. Modificările solicitate rezultă din necesitatea asigurării cu personal medico-sanitar pe secții și compartimente în vederea desfășurării în bune condiții a asistenței medicale.

În urma modificărilor mai sus propuse, Spitalul Județean de Urgență Alba Iulia se încadrează în procentul stabilit pentru cheltuielile de personal din totalul cheltuielilor pe unitate (70%).

Vă mulțumim.

MANAGER,  
EC. COȘARCĂ NICOLETA

ȘEF SERVICIU RESURSE UMANE,  
EC. BOROȘ ADRIANA

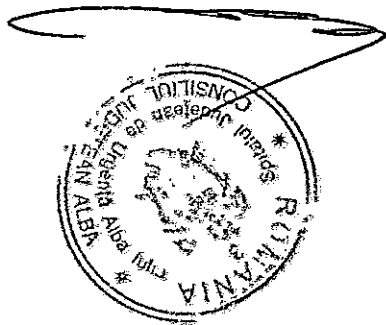

**ROMÂNIA  
JUDEȚUL ALBA  
CONSILIUL JUDEȚEAN  
PREȘEDINTE**

**PROIECT DE HOTĂRÂRE**

**privind aprobarea asocierii Județului Alba prin Consiliul Județean Alba, în vederea  
constituirii Asociației „Centrul de Inițiative pentru Economia Socială”**

Consiliul Județean Alba, întrunit în ședință ordinară în data de 25 martie 2013;

Luând în dezbatere:

-expunerea de motive la proiectul de hotărâre privind aprobarea asocierii  
Județului Alba prin Consiliul Județean Alba, în vederea constituirii Asociației „Centrul de  
Inițiative pentru Economia Socială”

-raportul de specialitate comun al Direcției Juridică și Administrație publică și al  
Direcției de dezvoltare și bugete nr.5356/16 martie 2013;

Având în vedere:

- Ordonanța Guvernului nr. 26/2000 cu privire la asociații și fundații, cu  
modificările și completările ulterioare;

- art. 91 alin. (6), lit. a) din Legea nr. 215/2001 privind administrația publică  
locală, republicată, cu modificările și completările ulterioare;

În temeiul art.97-(1) și art.115-(1) lit. „c” din Legea administrației publice locale  
nr.215/2001, republicată, cu modificările și completările ulterioare, adoptă prezenta

**HOTĂRÂRE**

**Art.1.** Se aprobă asocierea Județului Alba prin Consiliul Județean Alba, în  
vederea constituirii Asociației „Centrul de Inițiative pentru Economia Socială”, potrivit  
Actului constitutiv și Statutului, Anexa nr.1 și 2 la prezenta hotărâre.

**Art.2.** Se alocă suma de 100 lei din bugetul propriu al Județului Alba  
reprezentând aportul în bani la patrimoniul inițial al Asociației „Centrul de Inițiative  
pentru Economia Socială”.

**Art.3.** – (1) Domnul Suciu Horațiu Zaharia, cetățean român, cu domiciliul în  
municipiul Alba Iulia, str. Arieșului nr.56, bl.246, et.2, ap.10, județul Alba, posesor al  
C.I. seria AX nr.449349 eliberat de SPCJEP Alba Iulia la data de 29.09.2011, CNP  
1781122015392, se desemnează reprezentant al Consiliului Județean Alba în Adunarea  
Generală a Asociației „Centrul de Inițiative pentru Economia Socială”.

(2) - Doamna Bucur Lenica, cetățean român, cu domiciliul în municipiul Alba  
Iulia, str. Dacilor nr.2A, județul Alba, posesor al C.I. seria AX nr.236809 eliberat de  
SPCLEP Alba Iulia la data de 10.08.2005, CNP 2681010182780, se desemnează  
reprezentant al Consiliului Județean Alba în Consiliul Director al Asociației „Centrul de  
Inițiative pentru Economia Socială”.

**Art.4.** Se împuternicește Președintele Consiliul județean Alba, domnul Ion  
Dumitrel, să semneze Actul Constitutiv și Statutul Asociației „Centrul de Inițiative pentru  
Economia Socială”.

Art.5. Se împuternicește domnul VasIU Gabriel-Ioan, cetățean român, cu domiciliul în municipiul Alba Iulia, str. Dr. Aurel Lazăr, nr.14, CNP 17503070101090, posesor al C.I. seria AX, nr.351817, eliberată de SPCLEP Alba Iulia, la data de 26.03.2009, să îndeplinească procedurile prevăzute de lege pentru înregistrarea Asociației „Centrul de Inițiative pentru Economia Socială” la Registrul asociațiilor și fundațiilor de pe lângă grefa Judecătorei Alba Iulia .

Prezenta hotărâre se publică în Monitorul Oficial al județului Alba și se comunică:

- Instituției Prefectului – județul Alba;
- persoanelor juridice și fizice asociate;
- Direcțiilor din aparatul de specialitate din cadrul Consiliului Județean Alba;
- persoanelor desemnate din aparatul de specialitate al Consiliului Județean Alba.

**PREȘEDINTE,  
ION DUMITREL**



**Avizat  
SECRETARUL JUDEȚULUI  
MARIANA HURBEAN**

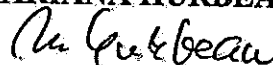

Alba Iulia, 16 aprilie 2013  
Înregistrat sub nr.72



**ACTUL CONSTITUTIV AL  
ASOCIAȚIEI CENTRUL DE INIȚIATIVE PENTRU ECONOMIA SOCIALĂ**

**Asociații:**

1. **Unitatea administrativ-teritorială Județul Alba prin Consiliul Județean ALBA**, cu sediul în Alba Iulia , Piața I.I.C. Brătianu nr.1, cod 510118, CUI 4462583, cont bancar RO70TREZ00224680256XXXXX , reprezentat legal prin domnul *Ion DUMITREL* , în calitate de *Președinte* , cetățean român, identificat cu CI seria AX257257, eliberat(ă) de SPCLEP Alba, la data de 14.04.2006, CNP 1580320011107, împuternicit în acest scop prin Hotărârea Consiliului județean Alba nr.....
2. **Unitatea administrativ teritorială Aiud - municipiul Aiud , prin Consiliul local al municipiului Aiud**, cu sediul în Aiud ,Str. Cuza Vodă nr.1, cod 515200, CUI 4613636, cont bancar RO95TREZ00424510220XXXXX, reprezentat legal prin domnul *Horațiu JOSAN* , în calitate de primar, cetățean român, identificat cu CI seria AX nr.370380, eliberat(ă) de SPCLEP Aiud, la data de 30.09.2009, CNP....., împuternicit în acest scop prin Hotărârea Consiliului local al municipiului Aiud nr.....
3. **Unitate Administrativ teritorială Blaj - municipiul Blaj , prin Consiliul local al municipiului Blaj**, cu sediul în Blaj, Piața 1848, nr.16, cod 515400, CUI 4563007, reprezentat legal prin domnul Gheorghe Valentin Rotar, în calitate de primar, cetățean român, cu domiciliul în Blaj, str. Fochiștilor nr.4 identificat cu CI seria AX nr. 409709, eliberat(ă) de SPCLEP Blaj, la data de 05.10.2010, CNP 1640607011847, împuternicit în acest scop prin Hotărârea Consiliului local al municipiului Blaj nr.65/2013
4. **S.C. GRUPUL DE CONSULTANȚĂ PENTRU DEZVOLTARE DCG S.R.L.** cu sediul în: București, Șoseaua Iancului nr. 33, scara A, 105A/9, înregistrată la Registrul Comerțului sub nr. J40/3930/2007 Cod Unic de Înregistrare RO21210838, cont bancar nr. RO14BTRL04801202E80516XX deschis la BANCA TRANSILVANIA Sucursala 1

Mai, reprezentată prin domnul *Dan BARNA* – identificat prin CI seria SB nr 435405 în calitate de Partener Executiv

5. **FUNDAȚIA CIVITAS PENTRU SOCIETATEA CIVILĂ –FILIALA CLUJ**, cu sediul în Cluj Napoca ,Bd.21 Decembrie 1989 nr.108 ap.22, înregistrată la Registrul asociațiilor și fundațiilor sub nr. 11/2008 din 25.07.2008 Cod Unic de Înregistrare, cont bancar nr. RO25BRDE130SV76290001300 deschis la BRD , reprezentată prin dl. BOLOGH Martin – identificat prin CI seria KX 686203 în calitate de Partener Executiv
6. **DIE QUERDENKER Austria** , cu sediul în Austria, localitatea Linz, Franckstrasse nr.29, 4020, reprezentată legal de domnul Johann Tomislav Zuļjevic-Salamon, președinte, cetățean austriac, posesor al pașaportului nr.L0088013, eliberat la data de 17.05.2004, cod personal DVR0069639,
7. **Mariana Hurbean**, cetățean român, domiciliată în municipiul Alba Iulia., Calea Moșilor nr.65, posesoare a cărții de identitate seria AX, nr. 301632., eliberată de SPCLEP Alba Iulia la data de 10.08.2007, cod numeric personal 2490721011108,
8. **Magdalena BENE**, cetățean român, domiciliată în Municipiul Alba Iulia , B-dul Revoluției 1989 nr.73, bl. A17, ap.12, posesoare a cărții de identitate seria AX, nr.194567, eliberată de DPCJEP Alba la data de 24.05.2004, cod numeric personal 2520220011093.
9. **Daniela Comelia RUSCA** cetățean român, domiciliată în Alba Iulia , str. Poet Andrei Mureșanu nr. 25, posesoare a cărții de identitate seria AX , nr.264144, eliberată de SPCLEP Alba la data de 11.07.2006, cod numeric personal 269111011104
10. **Zsolt Vasile GRIGORUȚ** cetățean român, domiciliat în localitatea Bucerdea Vinoasă, str. Principală nr. 80, posesor a cărții de identitate seria a AX, nr. 262674, eliberată de SPCLEP Alba Iulia la data de 22.06.2006, cod numeric personal 1780428301961
11. **Dorina JURCĂ** cetățean român, domiciliată în orașul Abrud, str. Calea Bradului, nr. 54, posesoare a cărții de identitate seria AX, nr. 448753, eliberată de SPCLEP Abrud la data de 26.09.2011, cod numeric personal 2870910015568,
12. **Cosmin ARION** cetățean român, domiciliat în Alba Iulia , str. Mîrcea cel Bătrân nr. 4, posesoare a cărții de identitate seria AX, nr.454459, eliberată de SPCLEP Alba la data de 15.11.2011, cod numeric personal 1771118011099 ,



13. Ioana DIODIU cetățean român, domiciliată în municipiul Alba Iulia, str. Bulevardul Revoluției 1989, nr. 73, bl. A.17, et. 2, ap. 8, posesoare a cărții de identitate seria AX, nr. 358956, eliberată de SPCLEP Alba Iulia la data de: 19.06.2009, cod numeric personal 2850505011162,

Au hotărât, în mod liber și de comun acord, conform dispozițiilor Ordonanței Guvernului nr. 26/2000 cu privire la asociații și fundații, încheierea următorului Act Constitutiv al ASOCIAȚIEI CENTRUL DE INIȚIATIVE PENTRU ECONOMIA SOCIALĂ.

#### **Art. 1 Denumire**

1.1. Denumirea Asociației este „Asociația CENTRUL DE INIȚIATIVE PENTRU ECONOMIA SOCIALĂ” conform Dovezii privind disponibilitatea denumirii emisă sub nr.123645 de Ministerul Justiției – Serviciul Comunicare și Relații Publice la data de 28.03.2013 și valabilă până la data de 28.09.2013.

1.2. Asociația „Asociația CENTRUL DE INIȚIATIVE PENTRU ECONOMIA SOCIALĂ” (denumită în continuare “Asociația”), - persoana juridică de drept privat, non-politică, independentă, cu scop nepatrimonial - este constituită și funcționează în temeiul Ordonanței Guvernului nr. 26/2000 cu privire la asociații și fundații.

#### **Art. 2 Sediul**

2.1. Sediul Asociației este în municipiul Alba Iulia, str. București, nr. 22, județul Alba

2.2. Orice schimbare a sediului urmează a fi stabilită prin hotărârea Consiliului Director și va fi comunicată instanțelor judecătorești, în circumscripția cărora se află vechiul și noul sediu al Asociației, potrivit procedurii prevăzute de lege.

#### **Art. 3 Durata**

3.1. Asociația este constituită pe o durată nedeterminată. Ea funcționează de la data dobândirii personalității juridice prin înscrierea sa în Registrul Asociațiilor și Fundațiilor, aflat la grefa Judecătoriei Alba Iulia în a cărei circumscripție teritorială își are sediul Asociația.

#### **Art. 4 Scop**

4.1. Asociația CENTRUL DE INIȚIATIVE PENTRU ECONOMIA SOCIALĂ are ca scop *identificarea, inițierea, susținerea și implementarea de proiecte și programe care să contribuie la promovarea economiei sociale și a inițiativelor în domeniul dezvoltării sociale și comunitare, în vederea stimulării creșterii economice durabile în România.*

4.2. În vederea atingerii scopului asumat, Asociația urmărește valorificarea și gestionarea resurselor financiare existente, atragerea de noi resurse, precum și desfășurarea oricăror alte acțiuni subsumate atingerii scopului și obiectivelor.

#### **Art. 5 Obiective**

5.1. Pentru atingerea scopului enunțat în prezentul Act constitutiv, Asociația își propune următoarele obiective;

- ✓ Implicarea instituțiilor, resurselor și specialiștilor în procesul de dezvoltare a economiei sociale;
- ✓ Crearea și dezvoltarea de structuri active ale economiei sociale
- ✓ Promovarea de acțiuni de cercetare și formare profesională în domeniile actuale ale economiei sociale;
- ✓ Facilitarea accesului la informare, instruire și formare profesională a persoanelor din grupurile vulnerabile
- ✓ Implicarea în difuzarea și promovarea schimbului de opinii și bune practici în domeniile dezvoltării comunitare și economiei sociale la nivel european
- ✓ Dezvoltarea de proiecte în comun și colaborarea cu asociații similare naționale și internaționale;
- ✓ Creșterea gradului de informare și conștientizare cu privire la egalitatea de șanse, cetățenia europeană, participarea la viața publică, managementul proiectelor, dezvoltarea durabilă, protecția mediului și a patrimoniului cultural, dezvoltarea antreprenoriatului sustenabil și a economiei sociale;
- ✓ Alte obiective similare stabilite ulterior de către Consiliul Director.

5.2. Asociația urmărește, de asemenea, valorificarea și gestionarea resurselor financiare existente, atragerea de noi astfel de resurse, precum și desfășurarea oricăror alte acțiuni

subsumate atingerii obiectivelor stabilite la punctul 5.1. de mai sus.

5.3. Pentru a spori intensitatea dialogului și cooperării, Asociația va colabora cu alte fundații, asociații și instituții publice și private, din România sau din alte țări, pentru realizarea în comun de activități conforme cu scopurile Asociației.

5.4. Asociația se poate asocia, temporar sau permanent, cu alte instituții publice sau private, organizații fără scop patrimonial, în vederea îndeplinirii obiectivelor pentru care a fost creată.

#### **Art. 6 Patrimoniul Asociației. Activitățile economice**

6.1. Patrimoniul inițial al asociației este de 1300 lei constituit din aporturile membrilor și vărsat în totalitate la data constituirii asociației, astfel :

- (1) **Unitatea Administrativ teritorială al Județului Alba prin Consiliul Județean ALBA – 100 lei**
- (2) **Unitatea Administrativ teritorială Aiud - Consiliul local Aiud - 100 lei**
- (3) **Unitatea Administrativ teritorială Blaj - Consiliul local Blaj – 100 lei**
- (4) **S.C. Grupul de Consultanță pentru Dezvoltare DCG SRL - 100 lei**
- (5) **Fundația Civitas - 100 lei**
- (6) **Die Querdenker - 100 lei**
- (7) **Mariana Hurbean - 100 lei**
- (8) **Magdalena Bene - 100 lei**
- (9) **Dana Rusca - 100 lei**
- (10) **Zsolt Vasile Grigorut - 100 lei**
- (11) **Dorina Jurcă - 100 lei**
- (12) **Cosmin Arion - 100 lei**
- (13) **Ioana Diodiu - 100 lei**

6.2. Patrimoniul inițial al asociației poate fi completat cu venituri obținute de Asociație. Acestea pot proveni din:

- a) Aporturile, în numerar sau în natură ale membrilor, ulterioare înființării asociației;
- b) Cotizațiile membrilor, periodice sau ocazionale;
- c) Dobânzile și dividendele rezultate din plasarea sumelor disponibile, în condiții legale;
- d) Dividendele societăților comerciale ce pot fi înființate de asociație;
- e) Venituri realizate din activități economice directe realizate de asociație;
- f) Donații, sponsorizări sau legate;
- g) Resurse ce pot fi obținute de asociație de la bugetul de stat și/sau de la bugetele locale, finanțări nerambursabile;
- h) Alte venituri prevăzute de lege.

6.3. Bunurile mobile sau imobile primite cu orice titlu de către Asociație, precum și orice titlu de proprietate vor putea fi valorificate, respectând legislația în vigoare, prin vânzare, închiriere etc. iar veniturile obținute din aceste operațiuni vor fi utilizate integral pentru realizarea scopurilor și obiectivelor Asociației.

6.4. Asociația poate deschide conturi la orice bancă din România sau străinătate, cu respectarea legislației în vigoare.

6.5. Asociația poate desfășura orice alte activități economice directe, dacă acestea au caracter accesoriu și sunt în strânsă legătură cu scopul principal al acesteia.

6.6. Asociația poate înființa societăți comerciale. Dividendele obținute de asociație din activitățile acestor societăți comerciale se utilizează în mod obligatoriu pentru realizarea scopului asociației, cu excepția cazului în care se reinvestesc în aceleași societăți comerciale.

## **Art. 7 Organele Asociației**

7.1. Asociația are următoarele organe:

- A. Adunarea Generală
- B. Consiliul Director
- C. Cenzorul;
- D. Trezorerul

A) **Adunarea Generală a Asociațiilor** este organul de conducere al Asociației **CENTRUL DE INIȚIATIVE PENTRU ECONOMIA SOCIALĂ** și este alcătuită din totalitatea membrilor Asociației.

**Sunt numiți în calitate de membri ai primei Adunări Generale:**

1) domnul **Suciu Horațiu Zaharia**, cetățean român, cu domiciliul în municipiul Alba Iulia, str. Arieșului nr.56, bl.246, et.2, ap.10, județul Alba, posesor al C.I. seria AX nr.449349 eliberat de SPCJEP Alba Iulia la data de 29.09.2011, CNP 1781122015392, se desemnează reprezentant al Județului Alba prin Consiliul Județean Alba în Adunarea Generală a Asociației

2) domnul **Horațiu JOSAN**, primarul municipiului Aiud, cetățean român, identificat cu CI seria AX nr.370380, eliberat(ă) de SPCLEP Aiud, la data de 30.09.2009, CNP....., împuternicit în acest scop prin Hotărârea Consiliului local al municipiului Aiud nr..... pentru a reprezenta municipiul Aiud , prin Consiliul local al municipiului Aiud în Adunarea Generală a Asociației

3) doamna **Damian Raluca-Ermina**, cetățean român, cu domiciliul în municipiul Blaj, str. Gheorghe Barițiu nr.5 identificat cu CI seria AX nr. 376897, eliberat(ă) de SPCLEP Blaj, la data de 18.11.2009, CNP 2770428011854, împuternicită în acest scop prin Hotărârea Consiliului local al municipiului Blaj nr... pentru a reprezenta municipiul Blaj , prin Consiliul local al municipiului Blaj în Adunarea Generală a Asociației

4) domnul **Dan BARNA** – identificat prin CI seria SB nr 435405 în calitate de reprezentant al **S.C. GRUPUL DE CONSULTANȚĂ PENTRU DEZVOLTARE DCG S.R.L.**

5) domnul **BOLOGH Martin** -- identificat prin CI seria KX 686203 în calitate de reprezentant al **FUNDAȚIEI CIVITAS PENTRU SOCIETATEA CIVILĂ –FILIALA CLUJ,**

6) domnul Johann Tomislav Zuljevic-Salamon, cetățean austriac, domiciliat în Austria, St.Leohrad/FR, posesor al pașaportului nr.L0088013, eliberat la data de 17.05.2004, cod personal DVRC069639 în calitate de reprezentant al **DIE QUERDENKER Austria**,

7) Mariana Hurbean, cetățean român, domiciliată în municipiul Alba Iulia, Calea Moșilor nr.65, posesoare a cărții de identitate seria AX, nr. 301632., eliberată de SPCLEP Alba Iulia la data de 10.08.2007, cod numeric personal 2490721011108,

8) Magdalena BENE, cetățean român, domiciliată în Municipiul Alba Iulia, B-dul Revoluției 1989 nr.73, bl. A17, ap.12, posesoare a cărții de identitate seria AX, nr.194567, eliberată de DPCJEP Alba la data de 24.05.2004, cod numeric personal 2520220011093.

9) Daniela Comelia RUSCA, cetățean român, domiciliată în Alba Iulia, str. Poet Andrei Mureșanu nr. 25, posesoare a cărții de identitate seria AX, nr.264144, eliberată de SPCLEP Alba la data de 11.07.2006, cod numeric personal 2691111011104.

10) Zsolt Vasile GRIGORUȚ, cetățean român, domiciliat în localitatea Bucerdea Vinoasă, str. Principală nr. 80, posesor a cărții de identitate seria a AX, nr. 262674, eliberată de SPCLEP Alba Iulia la data de 22.06.2006, cod numeric personal 1780428301961

11) Dorina JURCĂ, cetățean român, domiciliată în orașul Abrud, str. Calea Bradului, nr. 54, posesoare a cărții de identitate seria AX, nr. 448753, eliberată de SPCLEP Abrud la data de 26.09.2011, cod numeric personal 2870910015568,

12) Cosmin ARION, cetățean român, domiciliat în Alba Iulia, str. Mircea cel Bătrân nr. 4, posesoare a cărții de identitate seria AX, nr.454459, eliberată de SPCLEP Alba la data de 15.11.2011, cod numeric personal 1771118011099,

13) Ioana DIODIU, cetățean român, domiciliată în municipiul Alba Iulia, str. Bulevardul Revoluției 1989, nr. 73, bl. A.17, et. 2, ap. 8, posesoare a cărții de identitate seria AX, nr. 358956, eliberată de SPCLEP Alba Iulia la data de: 19.06.2009, cod numeric personal

B) Consiliul Director al Asociației este organul executiv al Asociației și asigură aplicarea hotărârilor Adunării Generale a Asociațiilor. Consiliul Director este alcătuit din 5 membri aleși de Adunarea Generală, pentru o perioadă de 4 ani.

14.2. Consiliul Director este alcătuit din: președinte, 3 vicepreședinți și un secretar general. Modalitatea de alegere și funcționare a Consiliului Director este prevăzută în Statut.

14.3. Adunarea Generală a Asociațiilor a decis următoarea componență a Consiliului Director:

Președintele Consiliului Director și al Asociației este:

**Magdalena BENE**, cetățean român, domiciliată în Municipiul Alba Iulia, Bulevardul Revoluției 1989 nr.73, bl. A17, ap.12, posesoare a cărții de identitate seria AX, nr. 1945676, eliberată de CPCEP Alba la data de 24.05.2004, cod numeric personal 2520220011093,

Vicepreședinții Consiliului Director și ai Asociației sunt:

✓ **Barna Ilie-Dan**, cetățean român, domiciliat în Mun. Sibiu, Str. Cristian, nr. 26, jud. Sibiu, posesor al cărții de identitate seria SB, nr. 435405, eliberată de SPCLEP Sibiu, la data de 31.07.2009, cod numeric personal 1750710323926,

✓ **Martin Balogh**, cetățean român, domiciliată în ....., str. .... nr. ...., bl. ...., sc. ...., et. ...., ap....., posesoare a cărții de identitate seria ....., nr. ...., eliberată de ..... la data de ....., cod numeric personal .....

✓ **Mariana Hurbean**, cetățean român, domiciliată în municipiul Alba Iulia., Calea Moșilor nr.65, posesoare a cărții de identitate seria AX, nr. 301632., eliberată de SPCLEP Alba Iulia la data de 10.08.2007, cod numeric personal 2490721011108,

✓ Secretarul General al Asociației este: **Vasiu Gabriel-Ioan**, cetățean român, domiciliat în municipiul Alba Iulia, str. Dr. Aurel Lazăr, nr.14, posesor al cărții de identitate seria AX, nr.351817, eliberată de SPCLEP Alba Iulia, la data de 26.03.2009, cod numeric personal 1750307011090

C) **Cenzorul** asociației va fi ales la momentul când asociația va avea minimum 15 membri.

D) Operațiunile financiare sunt efectuate, înregistrate și supervizate de un **Trezorier**.

Primul Trezorier al Asociației este **Ioana Diodiu** cetățean român, domiciliată în municipiul Alba Iulia, str. Bulevardul Revoluției 1989, nr. 73, bl. A.17, et. 2, ap. 8, posesoare a cărții de identitate seria AX , nr. 358956, eliberată de SPCLEP Alba Iulia la data de: 19.06.2009, cod numeric personal 2850505011162,

Atribuțiile organelor Asociației sunt prevăzute în Statut.

#### **Art. 8. Dobândirea calității de membru**

Poate dobândi calitatea de membru orice persoană fizică sau juridică care aderă la statutul Asociației.

#### **Art. 9. Membri de onoare**

Persoanelor care au sau au avut o contribuție deosebită la dezvoltarea domeniului de activitate în care funcționează Asociația li se poate acorda, de către Consiliul Director, calitatea de membru de onoare.

#### **Art.10 Persoane împuternicite**

Vasiu Gabriel-Ioan, cetățean român, domiciliat în municipiul Alba Iulia, str. Dr. Aurel Lazăr, nr.14, posesor al cărții de identitate seria AX, nr.351817, eliberată de SPCLEP Alba Iulia, la data de 26.03.2009, cod numeric personal 1750307011090 este împuternicit să reprezinte Asociații în fața judecătorei, instituțiilor și autorităților competente și să îndeplinească toate formalitățile cerute de legile române în vederea dobândirii personalității juridice de către Asociație inclusiv, dar fără a se limita la, deschiderea contului bancar al Asociației și obținerea dovezii vărsării patrimoniului inițial în numele tuturor asociațiilor, înscrierea în Registrul Asociațiilor și Fundațiilor.

#### **Art. 11 Dispoziții finale**

Regulile referitoare la organizarea și funcționarea Asociației, sunt stabilite prin Statutul Asociației alăturat prezentului Act Constitutiv.

Încheiat la Alba Iulia, astăzi, \_\_\_\_\_, în \_\_\_ exemplare originale.

**Asociații:**

**Unitatea Administrativ teritorială Județul Alba prin Consiliul Județean ALBA**

**Unitatea Administrativ teritorială Aiud - Consiliul local Aiud**

**Unitatea Administrativ teritorială Blaj - Consiliul local Blaj**

**S.C. Grupul de Consultanță pentru Dezvoltare DCG SRL**



**Fundația Civitas PENTRU Societatea Civilă – Filiala Cluj**

**Die Querdenker Austria**

**Magdalena Bene**

**Mariana Hurbean**

**Dana Rusca**

**Zsolt Vasile Grigorut**

**Dorina Jurcă**

**Cosmin Arion**

**IoanaDiodiu**

la Proiectul de hotărâre nr.72/16 aprilie 2013

## STATUTUL

## ASOCIAȚIEI CENTRUL DE INIȚIATIVE PENTRU ECONOMIA SOCIALĂ

1. **Unitate Administrativ teritorială al Județului Alba prin Consiliul Județean ALBA**, cu sediul în Alba Iulia , Piața I.L.C. Brătianu nr.1, cod 510118, CUI 4462583, cont bancar RO70TREZ00224680256XXXXX , reprezentat legal prin domnul *Ion DUMITREL* , în calitate de *Președinte* , cetățean român, identificat cu CI seria AX257257, eliberat(ă) de SPCLEP Alba, la data de 14.04.2006, CNP 1580320011107, împuternicit în acest scop prin Hotărârea Consiliului județean Alba nr.....
2. **Unitate Administrativ teritorială Aiud - municipiul Aiud , prin Consiliul local al municipiului Aiud**, cu sediul în Aiud ,Str. Cuza Vodă nr.1, cod 515200, CUI 4613636, cont bancar RO95TREZ00424510220XXXXX, reprezentat legal prin domnul *Horățiu JOSAN* , în calitate de primar, cetățean român, identificat cu CI seria AX nr.370380, eliberat(ă) de SPCLEP Aiud, la data de 30.09.2009, CNP ....., împuternicit în acest scop prin Hotărârea Consiliului local al municipiului Aiud nr.....
3. **Unitate Administrativ teritorială Blaj - municipiul Blaj , prin Consiliul local al municipiului Blaj**, cu sediul în Blaj, Piața 1848, nr.16, cod 515400, CUI 4563007, reprezentat legal prin domnul *Gheorghe Valentin Rotar*, în calitate de primar, cetățean român, cu domiciliul în Blaj, str. Fochiștilor nr.4 identificat cu CI seria AX nr. 409709, eliberat(ă) de SPCLEP Blaj, la data de 05.10.2010, CNP 1640607911847, împuternicit în acest scop prin Hotărârea Consiliului local al municipiului Blaj nr.65/2013
4. **S.C. GRUPUL DE CONSULTANȚĂ PENTRU DEZVOLTARE DCG S.R.L.** cu sediul în: București, Șoseaua Iancului nr. 33, scara A, 105A/9, înregistrată la Registrul Comerțului sub nr. J40/3930/2007 Cod Unic de Înregistrare RO21210838, cont bancar nr. RO14BTRL04801202E80516XX deschis la BANCA TRANSILVANIA Suc 1 Mai, reprezentată prin dl. Dan BARNA -- identificat prin CI seria SB nr 435405 în calitate de Partener Executiv,
5. **FUNDATIA CIVITAS PENTRU SOCIETATEA CIVILA -FILIALA CLUJ**, cu sediul în Cluj Napoca ,S Bd.21 Decembrie 1989 nr.108 ap.22, înregistrată la Registrul Asociațiilor și fundațiilor sub nr. 11/2008 din 25.07.2008 Cod Unic de Înregistrare, cont bancar nr. RO25BRDE130SV76290001300 deschis la BRD , reprezentată prin dl. BOLOGH Martin -- identificat prin CI seria KX 686203 în calitate de Partener Executiv

6. **DIE QUERDENKER Austria** , cu sediul în Austria, localitatea Linz, Franckstrasse nr.29, 4020, reprezentată legal de domnul Johann Tomislav Zuljevic-Salamon - președinte, cetățean austriac, posesor al pașaportului nr.L0088013, eliberat la data de 17.05.2004, cod personal DVR0069639,
7. **Mariana Hurbean**, cetățean român, domiciliată în municipiul Alba Iulia., Calea Moșilor nr.65, posesoare a cărții de identitate seria AX, nr. 301632., eliberată de SPCLEP Alba Iulia la data de 10.08.2007, cod numeric personal 2490721011108
8. **Magdalena Bene** , cetățean român, domiciliată în Municipiul Alba iulia , bdul Revoluției 1989 nr.73, bl. A17, ap.12, posesoare a cărții de identitate seria AX, nr.194567, eliberată de SPCLEP Alba la data de 24.05.2004, cod numeric personal 2520220011093.
9. **Dana Rusca** cetățean român, domiciliată în Alba Iulia , str. Poet Andrei Mureșanu nr. 25, posesoare a cărții de identitate seria AX , nr.264144, eliberată de SPCLEP Alba la data de 11.07.2006, cod numeric personal 2691111011104,
10. **Zsolt Vasile Grigorut** cetățean român, domiciliat în Bucurdea Vinoasă, str. Principală nr. 80, posesor a cărții de identitate seria a AX, nr. 262674, eliberată de SPCLEP Alba Iulia la data de 22.06.2006, cod numeric personal 1780428301961
11. **Dorina Jurcă** cetățean român, domiciliată în Abrud, str. Calea Bradului, nr. 54, posesoare a cărții de identitate seria AX, nr. 448753, eliberată de SPCLEP Abrud la data de 26.09.2011, cod numeric personal 2870910015568,
12. **Cosmin Arion** cetățean român, domiciliată în Alba Iulia , str. Mîrcea cel Bătrîn nr. 4, posesoare a cărții de identitate seria AX, nr.454459, eliberată de SPCLEP Alba la data de 15.11.2011, cod numeric personal 1771118011099 ,
13. **Ioana Diodiu** cetățean român, domiciliată în Municipiul Alba Iulia, str. Bulevardul Revoluției 1989, nr. 73, bl. A.17, et. 2, ap. 8, posesoare a cărții de identitate seria AX , nr. 358956, eliberată de SPCLEP Alba Iulia la data de: 19.06.2009, cod numeric personal 2850505011162,

**Au hotărât, în mod liber și de comun acord, conform dispozițiilor Ordonanței Guvernului nr. 26/2000 cu privire la asociații și fundații, încheierea următorului Statut al ASOCIAȚIEI CENTRUL DE INIȚIATIVE PENTRU ECONOMIA SOCIALĂ:**

## **Capitolul I**

### **Denumirea, sediul și durată de funcționare**

#### **Art. 1 Denumire**

1.1. Denumirea Asociației este „Asociația **CENTRUL DE INIȚIATIVE PENTRU ECONOMIA**

**SOCIALĂ**” conform Dovezii privind disponibilitatea denumirii emisă sub nr.123645 de Ministerul Justiției – Serviciul Comunicare și Relații Publice la data de 28.03.2013 și valabilă până la data de 28.09.2013

1.2. Asociația „Asociația **CENTRUL DE INIȚIATIVE PENTRU ECONOMIA SOCIALĂ**” (denumită în continuare “Asociația”), - persoană juridică de drept privat, non-politică, independentă, cu scop nepatrimonial - este constituită și funcționează în temeiul Ordonanței Guvernului nr. 26/2000 cu privire la asociații și fundații.

#### **Art. 2 Sediul**

2.1. Sediul Asociației este în Municipiul Alba Iulia, str. București , nr. 22

2.2. Orice schimbare a sediului urmează a fi stabilită prin hotărârea Consiliului Director și va fi comunicată instanțelor judecătorești, în circumscripția cărora se află vechiul și noul sediu al Asociației, potrivit procedurii prevăzute de lege.

#### **Art. 3 Durată**

3.1. Asociația este constituită pe o durată nedeterminată.

### **Capitolul II**

#### **Scop. Obiective. Activități**

#### **Art. 4 Scop**

4.1. Asociația „**CENTRUL DE INIȚIATIVE PENTRU ECONOMIA SOCIALĂ**” are ca scop *identificarea, inițierea, susținerea și implementarea de proiecte și programe care să contribuie la promovarea economiei sociale și a inițiativelor în domeniu dezvoltării sociale și comunitare, în vederea stimulării creșterii economice durabile în România.*

4.2. În vederea atingerii scopului asumat, Asociația urmărește valorificarea și gestionarea resurselor financiare existente, atragerea de noi resurse, precum și desfășurarea oricăror alte acțiuni subsumate atingerii scopului și obiectivelor.

#### **Art. 5 Obiective**

5.1 Pentru atingerea scopului enunțat în prezentul Act constitutiv, Asociația își propune următoarele obiective:

- ✓ Implicarea instituțiilor, resurselor și specialiștilor în procesul de dezvoltare a economiei sociale;
- ✓ Crearea și dezvoltarea de structuri active ale economiei sociale

- ✓ Promovarea de acțiuni de cercetare și formare profesională în domeniile actuale ale economiei sociale;
- ✓ Facilitarea accesului la informare, instruire și formare profesională a persoanelor din grupurile vulnerabile
- ✓ Implicarea în difuzarea și promovarea schimbului de opinii și bune practici în domeniile dezvoltării comunitare și economiei sociale la nivel european
- ✓ Dezvoltarea de proiecte în comun și colaborarea cu asociații similare naționale și internaționale;
- ✓ Creșterea gradului de informare și conștientizare cu privire la egalitatea de șanse, cetățenia europeană, participarea la viața publică, managementul proiectelor, dezvoltarea durabilă, protecția mediului și a patrimoniului cultural, dezvoltarea antreprenoriatului sustenabil și a economiei sociale;
- ✓ Alte obiective similare stabilite ulterior de către Consiliul Director.

5.2. Asociația urmărește, de asemenea, valorificarea și gestionarea resurselor financiare existente, atragerea de noi astfel de resurse, precum și desfășurarea oricăror alte acțiuni subsumate atingerii obiectivelor stabilite la punctul 5.1. de mai sus.

5.3. Pentru a spori intensitatea dialogului și cooperării, Asociația va colabora cu alte fundații, asociații și instituții publice și private, din România sau din alte țări, pentru realizarea în comun de activități conforme cu scopurile Asociației.

5.4. Asociația se poate asocia, temporar sau permanent, cu alte instituții publice sau private, organizații fără scop patrimonial, în vederea îndeplinirii obiectivelor pentru care a fost creată.

## **Art. 6. Activități**

Pentru realizarea scopului și a obiectivelor declarate, Asociația își propune realizarea următoarelor activități:

- a) Înființarea și administrarea de întreprinderi sociale și susținerea de proiecte în economie socială prin atragerea de finanțări,
- b) Desfășurarea de activități de consiliere și integrare economică a grupurilor vulnerabile din comunitate
- c) Dezvoltarea și livrarea de cursuri de formare profesională pentru persoane din grupuri vulnerabile
- d) Derularea de activități de educație formală și non-formală în domeniile economiei sociale, antreprenoriatului, dezvoltării durabile, managementului proiectelor, implicării sociale și competențelor civice, competențelor antreprenoriale, precum și în alte domenii de interes pentru misiunea Asociației.

- e) Organizarea de seminarii, conferințe, dezbateri publice, ateliere de lucru, mese rotunde și alte manifestări în domenii precum economia socială, dezvoltarea comunitară, egalitatea de șanse, cetățenia europeană, participarea la viața publică, managementul proiectelor, dezvoltarea durabilă, protecția mediului și conservarea patrimoniului natural și cultural, antreprenoriatul social sustenabil;
- f) Realizarea și editarea de publicații, reviste, broșuri, pliante, cu caracter periodic sau temporar, precum și alte tipuri de materiale informative și promovare a proiectelor/ programelor/ inițiativelor/parteneriatelor care se constituie ca exemple de bune practici pentru promovarea dezvoltării economiei sociale, protecției mediului și conservării patrimoniului natural și cultural;
- g) Acordarea de consultanță și consiliere specializată persoanelor și organizațiilor interesate în dezvoltarea de proiecte care susțin dezvoltarea economiei sociale;
- h) Alte activități prevăzute de lege, în conformitate cu scopul Asociației.

### **Capitolul III**

#### **Membrii Asociației**

##### **Art. 7 Drepturile și obligațiile Asociațiilor**

- 7.1. Asociații sunt egali în drepturi și obligații.
- 7.2. Fiecare asociat trebuie să își exercite drepturile prevăzute în Actul Constitutiv și prezentul Statut cu bună-credință și în interesul Asociației.
- 7.3. Fiecare asociat trebuie să își îndeplinească obligațiile stabilite prin Actul Constitutiv și prezentul Statut.

##### **Art. 8 Drepturile Asociațiilor**

###### **8.1. Asociații au următoarele drepturi:**

- ✓ Dreptul de a fi informat asupra proiectelor și activităților Asociației
- ✓ Dreptul de a participa la activitățile organizate de Asociație;
- ✓ Dreptul de a se exprima liber în cadrul Asociației și de a face propuneri în Adunarea Generală a Asociațiilor;
- ✓ Dreptul de a vota în cadrul Adunării Generale a Asociațiilor;
- ✓ Dreptul de a propune și a fi ales în organele de conducere ale Asociației;
- ✓ Dreptul de a face propuneri pentru modificarea Actului Constitutiv și a Statutului;
- ✓ Dreptul de participa la activitatea Asociației cu studii, comunicări, discuții, propuneri și sesizări;
- ✓ Dreptul de a beneficia de gratuități și/sau taxe preferențiale în cadrul evenimentelor organizate de Asociație.

## **Art.9 Obligațiile Asociațiilor**

### **9.1. Asociații au următoarele obligații:**

- ✓ Obligația de a cunoaște și respecta Actul Constitutiv, Statutul și hotărârile organelor de conducere;
- ✓ Obligația de a se informa, participa și promova interesele Asociației;
- ✓ Obligația de a participa la ședințele și adunările Asociației;
- ✓ Obligația de a nu întreprinde acțiuni care, prin natura lor, pot leza scopul, drepturile sau interesele Asociației.

## **Art. 10 Dobândirea calității de Asociat**

10.1. Asociația „CENTRUL DE INIȚIATIVE PENTRU ECONOMIA SOCIALĂ” este compusă din membri și membri de onoare.

10.2. Poate dobândi calitatea de membru orice persoană fizică sau juridică care aderă la statutul Asociației.

10.3. Persoanelor care au sau au avut o contribuție deosebită la dezvoltarea domeniului de activitate în care funcționează Asociația li se poate acorda, de către Consiliul Director, calitatea de membru de onoare.

## **Art. 11 Pierderea calității de Asociat**

11.1. Calitatea de membru al Asociației „CENTRUL DE INIȚIATIVE PENTRU ECONOMIA SOCIALĂ” poate înceta prin deces, retragere sau excludere.

11.2. Retragera calității de membru se comunică în scris Consiliului Director, calitatea de membru încetând în termen de 15 zile de la depunerea solicitării scrise, dacă petiționarul nu revine asupra deciziei.

11.3. Excluderea unui membru se ia ca urmare a deciziei Adunării Generale a Asociațiilor, la propunerea Consiliului director.

Faptele care pot atrage după sine excluderea unui membru sunt următoarele:

- Încălcarea grava a Statutului sau a hotărârilor AGA;
- Producerea de prejudicii materiale sau morale Asociației;
- Angajarea în acțiuni sau activități care contravin scopului și intereselor Asociației.

11.4. În cazul constatării săvârșirii de către unul sau mai mulți membri a faptelor menționate anterior, Consiliul Director va comunica persoanei în cauză, în scris, în termen de 48 de ore de la constatarea faptei, abaterea săvârșită, precum și data ședinței în care se va discuta abaterea respectivă, astfel încât persoana învinuită să își poată prezenta propria poziție cu privire la săvârșirea faptei.

## Capitolul IV

### Organele Asociației

#### Art. 12. Organele Asociației

12.1. Asociația are următoarele organe:

- (a) Adunarea Generală;
- (b) Consiliul Director;
- (c) Cenzorul;
- (d) Trezorerul.

#### Secțiunea I

##### Adunarea Generală

###### Adunarea Generală

12.1 Adunarea Generală este organul de conducere al Asociației, fiind alcătuită din totalitatea membrilor.

12.2 Sunt numiți în calitate de membri ai primei Adunări Generale:

1) Domnul Suciú Horațiu Zaharia, cetățean român, cu domiciliul în municipiul Alba Iulia, str. Arieșului nr.56, bl.246, et.2, ap.10, județul Alba, posesor al C.I. seria AX nr.449349 eliberat de SPCLEP Alba Iulia la data de 29.09.2011, CNP 1781122015392, se desemnează reprezentant al Județului Alba prin Consiliul Județean Alba în Adunarea Generală a Asociației

2) domnul *Horățiu JOSAN*, primarul municipiului Aiud, cetățean român, identificat cu CI seria AX nr.370380, eliberat(ă) de SPCLEP Aiud, la data de 30.09.2009, CNP....., împuternicit în acest scop prin Hotărârea Consiliului local al municipiului Aiud nr..... pentru a reprezenta municipiul Aiud, prin Consiliul local al municipiului Aiud în Adunarea Generală a Asociației

3) doamna *Damian Raluca-Ermina*, cetățean român, cu domiciliul în municipiul Blaj, str. Gheorghe Barițiu nr.5 identificat cu CI seria AX nr. 376897, eliberat(ă) de SPCLEP Blaj, la data de 18.11.2009, CNP 2770428011854, împuternicită în acest scop prin Hotărârea Consiliului local al municipiului Blaj nr... pentru a reprezenta municipiul Blaj, prin Consiliul local al municipiului Blaj în Adunarea Generală a Asociației

4) domnul *Dan BARNA* – identificat prin CI seria SB nr 435405 în calitate de reprezentant al S.C. GRUPUL DE CONSULTANȚĂ PENTRU DEZVOLTARE DCG S.R.L. în Adunarea Generală a Asociației



5) domnul **BALOGH Marton** – identificat prin CI seriă KX 686203 în calitate de reprezentant al **FUNDAȚIEI CIVITAS PENTRU SOCIETATEA CIVILĂ –FILIALA CLUJ**, în Adunarea Generală a Asociației

6) domnul **Johann Tomislav Zuljevic-Salamon**, cetățean austriac, domiciliat în Austria, St.Leohrad/FR, posesor al pașaportului nr.L0088013, eliberat la data de 17.05.2004, cod personal DVR0069639 în calitate de reprezentant al **DIE QUERDENKER Austria**, în Adunarea Generală a Asociației

7) doamna **Mariana Hurbean**, cetățean român, domiciliată în municipiul Alba Iulia., Calea Moșilor nr.65, posesoare a cărții de identitate seria AX, nr. 301632., eliberată de SPCLEP Alba Iulia la data de 10.08.2007, cod numeric personal 2490721011108,

8) doamna **Magdalena BENE**, cetățean român, domiciliată în Municipiul Alba Iulia , B-dul Revoluției 1989 nr.73, bl. A17, ap.12, posesoare a cărții de identitate seria AX, nr.194567, eliberată de DPCJEP Alba la data de 24.05.2004, cod numeric personal 2520220011093.

9) doamna **Daniela Comelia RUSCA** cetățean român, domiciliată în Alba Iulia , str. Poet Andrei Mureșanu nr. 25, posesoare a cărții de identitate seria AX , nr.264144, eliberată de SPCLEP Alba la data de 11.07.2006, cod numeric personal 2691111011104

10) domnul **Zsolt Vasile GRIGORUȚ** cetățean român, domiciliat în localitatea Bucerdea Vinoasă, str. Principală nr. 80, posesor a cărții de identitate seria a AX, nr. 262674, eliberată de SPCLEP Alba Iulia la data de 22.06.2006, cod numeric personal 1780428301961

11) doamna **Dorina JURCĂ** cetățean român, domiciliată în orașul Abrud, str. Calea Bradului, nr. 54, posesoare a cărții de identitate seria AX, nr. 448753, eliberată de SPCLEP Abrud la data de 26.09.2011, cod numeric personal 2870910015568,

12) domnul **Cosmin ARION** cetățean român, domiciliat în Alba Iulia , str. Mircea cel Bătrân nr. 4, posesoare a cărții de identitate seria AX, nr.454459, eliberată de SPCLEP Alba la data de 15.11.2011, cod numeric personal 1771118011099 ,

13) doamna **Ioana DIODIU** cetățean român, domiciliată în municipiul Alba Iulia, str. Bulevardul Revoluției 1989, nr. 73, bl. A.17, et. 2, ap. 8, posesoare a cărții de identitate seria AX , nr. 358956, eliberată de SPCLEP Alba Iulia la data de: 19.06.2009, cod numeric personal

### **Art. 13 Atribuțiile Adunării Generale**

13.1. Adunarea Generală are următoarele atribuții:

- ✓ Stabilirea strategiei, obiectivelor generale și activităților derulate de Asociație;
- ✓ Aprobarea bugetului de venituri și cheltuieli și a bilanțului contabil;
- ✓ Alegerea și revocarea membrilor Consiliului Director;

- ✓ Alegerea și revocarea cenzorului;
- ✓ Înființarea de filiale și/sau societăți comerciale;
- ✓ Afilierea și/sau aderarea Asociației la diverse organisme naționale sau internaționale;
- ✓ Modificarea actului constitutiv și a statutului;
- ✓ Confirmarea deciziilor Consiliului Director privind admiterea noilor membri asociați;
- ✓ Dizolvarea și lichidarea Asociației și stabilirea destinației bunurilor rămase ca urmare a lichidării;
- ✓ Orice alte atribuții prevăzute în actele normative ce guvernează activitatea asociațiilor sau în prezentul statut.

#### **Art. 14 Ședințele Adunării Generale**

- 14.1. Adunarea Generală se întrunește ori de câte ori este necesar, dar cel puțin o dată pe an.
- 14.2. Convocarea Adunării Generale se face de către Consiliul Director, cu cel puțin 5 zile înainte de data la care va avea loc ședința.
- 14.3. Consiliul Director va convoca Adunarea Generală și la inițiativa majorității asociațiilor care formulează, în acest sens o cerere, cuprinzând și ordinea de zi.
- 14.4. Convocarea se face prin e-mail, fax, prin curier sau prin scrisoare recomandată, cu confirmare de primire, adresată tuturor asociațiilor. Convocarea va cuprinde locul și data ținerii Adunării, precum și ordinea de zi, cu menționarea explicită a tuturor problemelor care vor face obiectul dezbaterilor.
- 14.5. Ședințele Adunării Generale a Asociațiilor sunt conduse de Președintele Asociației sau, în lipsa acestuia, de unul dintre vicepreședinți. Dacă atât Președintele, cât și vicepreședinții sunt absenți, ședința va fi condusă de către Secretarul General.
- 14.6. Înainte de deschiderea ședinței AGA, Secretarul General sau un membru asociat desemnat de către Președinte va verifica lista de prezență a asociațiilor, raportând Adunării Generale rezultatele verificării.
- 14.7. După constatarea îndeplinirii cerințelor Statutului pentru ținerea Adunării Generale, se intră în ordinea de zi.
- 14.8. Asociatul care, într-o anumită problemă supusă hotărârii Adunării Generale, este interesat direct sau indirect, nu va putea lua parte la deliberare și nici la adoptarea hotărârii.
- 14.9. Ordinea de zi va fi supusă Adunării Generale, putând fi adoptată, modificată sau completată cu votul a jumătate plus unu din numărul membrilor prezenți.

#### **Art. 15 Hotărârile Adunării Generale**

15.1. Adunarea Generală este valabil constituită dacă sunt prezenți jumătate plus unu din numărul total al membrilor asociați existenți la data convocării.

15.2. Dacă la prima convocare cворumul de jumătate plus unu nu este îndeplinit, se va stabili o a doua convocare a Adunării Generale a Asociaților, în termen de maxim 7 zile calendaristice de la termenul primei convocări.

15.3. La cea de-a doua convocare, Adunarea Generală se consideră legal întrunită și valabilă, putând delibera indiferent de numărul asociaților prezenți.

15.4. Hotărârile Adunării Generale a Asociaților se iau cu votul majorității simple, cu excepția hotărârilor care vizează modificarea Statutului și/sau a Actului Constitutiv, care vor fi adoptate numai cu votul a cel puțin două treimi din membri prezenți, fiecare membru având dreptul la un singur vot.

15.5. Hotărârile Adunării Generale devin obligatorii și pentru asociații absenți sau care au votat împotriva.

15.6. Asociații membri ai Consiliului Director nu pot vota în Adunările Generale care hotărăsc asupra responsabilităților lor.

15.7. Hotărârile Adunării Generale a Asociaților și rezumatul dezbaterilor vor fi incluse în Registrul de procese verbale al Asociației, fiecare proces verbal fiind semnat de Președinte sau de înlocuitorul acestuia la finalul întrunirii.

## Secțiunea II

### Consiliul Director

#### Art. 16 Consiliul Director

16.1. Consiliul Director este organul de administrare al Asociației și asigură punerea în executare a hotărârilor Adunării Generale. Consiliul Director răspunde solidar în fața AGA de administrarea patrimoniului și tuturor resurselor Asociației.

16.2. Consiliul Director este alcătuit din: Președinte, 3 vicepreședinți și un secretar general. Modalitatea de alegere și funcționare a Consiliului Director este prevăzută în Statut.

16.3. Pentru un mandat de 4 ani, membrii Consiliului Director sunt 5 dintre membrii fondatori ai Asociației, astfel:

Președintele Consiliului Director și al Asociației este:

**Magdalena Bene**, cetățean român, domiciliată în Municipiul Alba Iulia, Bulevardul Revoluției 1989 nr.73, bl. A17, ap.12, posesoare a cărții de identitate seria AX, nr.194567, eliberată de DPCJEP Alba la data de 24.05.2004, cod numeric personal 2520220011093

Vicepreședinții Consiliului Director și ai Asociației sunt:

- ✓ **Barna Ilie-Dan**, cetățean român, domiciliat în Mun. Sibiu, Str. Cristian, nr. 26, jud. Sibiu, posesor al cărții de identitate seria SB, nr. 435405, eliberată de SPCLEP Sibiu, la data de 31.07.2009, cod numeric personal 1750710323926,
- ✓ **Marton Balogh**, cetățean român, domiciliată în Cluj Napoca, str. Trifoiului nr. 14, bl. C2, ap. 9, posesoare a cărții de identitate seria KX, nr. 686203, eliberată de SPCLEP Cluj Napoca la data de 07.08.2009, cod numeric personal 1760809124030
- ✓ **Mariana Hurbean**, cetățean român, domiciliată în municipiul Alba Iulia, Calea Moșilor nr. 65, posesoare a cărții de identitate seria AX, nr. 301632, eliberată de SPCLEP Alba Iulia la data de 10.08.2007, cod numeric personal 2490721011108
- ✓ Secretarul General al Asociației este: **Vasiu Gabriel-Ioan**, cetățean român, domiciliat în municipiul Alba Iulia, str. Dr. Aurel Lazăr, nr. 14, posesor al cărții de identitate seria AX, nr. 351817, eliberată de SPCLEP Alba Iulia, la data de 26.03.2009, cod numeric personal 1750307011090

16.4. Membrii Consiliului Director pot fi persoane fizice sau juridice, române și/sau străine, Consiliul Director putând fi alcătuit din persoane din afara Asociației în limita a cel mult o pătrime.

**Art. 17 Atribuțiile Consiliului Director**

17.1. Consiliul Director are următoarele atribuții:

- ✓ Prezintă Adunării Generale a Asociațiilor raportul de activitate pe perioada anterioară, bilanțul contabil, executarea bugetului de venituri și cheltuieli aferent proiectelor Asociației;
- ✓ Încheie acte juridice în numele și pe seama Asociației CENTRUL DE INICIATIVE PENTRU ECONOMIA SOCIALĂ;
- ✓ Aprobă organigrama și politica de personal ale Asociației CENTRUL DE INICIATIVE PENTRU ECONOMIA SOCIALĂ;
- ✓ Organizează întruniri cu organizații care activează în domenii similare;
- ✓ Aprobă primirea de noi membri și hotărăște ridicarea calității de membru, la cererea celui în cauză sau la cererea a cel puțin doi membri ai Asociației;
- ✓ Aprobă programul de acțiuni viitoare ale Asociației;
- ✓ Îndeplinește orice alte atribuții stabilite de Adunarea Generală a Asociațiilor sau prevăzute în prezentul statut.

17.2. Fiecare dintre membrii Consiliului Director îndeplinește atribuții specifice, astfel:

#### Președintele:

- Reprezintă Asociația în relațiile cu terții;
- Conduce ședințele Adunării Generale a Asociațiilor și Consiliului Director;
- Veghează la respectarea Statutului și punerea în aplicare a hotărârilor Adunării Generale a Asociațiilor;
- Încheie acte juridice în numele și pe seama Asociației.

#### Vicepreședinții

- Îndeplinesc atribuțiile Președintelui în situația absenței acestuia sau în cazul în care este mandatat de acesta.

#### Secretarul general

- Coordonează diversele activități ale Asociației;
- Întocmește rapoartele pentru Adunarea Generală;
- ține corespondența, procesele verbale și arhiva întrunirilor și dezbaterilor.

#### **Art. 18 Ședințele Consiliului Director**

18.1. Consiliul director se întrunește ori de câte ori este nevoie, la convocarea Președintelui sau a cel puțin 3 dintre membrii săi.

18.2. Rezultatul ședințelor de consemnează de către Secretarul General în Registrul de procese verbale constituit la sediul Asociației.

18.3. Întrunirile Consiliului Director sunt statutare numai în prezența a cel puțin jumătate plus unu dintre membrii săi.

18.4. Hotărârile Consiliului Director sunt adoptate cu majoritate simplă de voturi. După adoptare, hotărârile devin obligatorii inclusiv pentru membri care nu au participat la ședință sau au votat împotriva.

#### **Articolul 19. Dobândirea și încetarea calității de membru al Consiliului Director**

19.1. Membri Consiliului Director ai Asociației Centrul pentru o Dezvoltare Durabilă sunt aleși de către Adunarea Generală a Asociațiilor cu jumătate plus unu din voturile asociațiilor.

19.2. Calitatea de membru al Consiliului Director încetează:

- ✓ La data expirării mandatului, dacă nu a fost reales;
- ✓ Prin renunțare expresă, prin înaintarea unei solicitări scrise pentru retragerea calității de membru;

✓ Prin deces;

✓ Prin revocare, în situația în care este condamnat printr-o sentință penală definitivă, în situația compromiterii intereselor Asociației, precum și în situația demonstrării lipsei interesului pentru îndeplinirea mandatului; revocarea se hotărăște de către Consiliul Director cu votul a cel puțin jumătate plus unu din numărul total de membri.

### Secțiunea III

#### Cenzorul

##### Art. 20. Cenzorul

20.1. Controlul financiar intern al Asociației este asigurat de către un cenzor, ales de către Adunarea Generală pentru un mandat de 4 ani, cenzor care va fi ales când asociația va avea 15 membri.

20.2. Cenzorul este ales cu o majoritate simplă, pe o durată de 2 ani, de către Adunarea Generală, la propunerea Consiliului Director.

20.3. Poate avea calitatea de cenzor orice membru al asociației care are studii superioare în domeniul economic, cu excepția membrilor Consiliului Director, care nu pot avea calitatea de cenzori.

20.3. Cenzorul are următoarele atribuții:

- Verifica și controlează gestiunea Asociației;
- Verifica executarea bugetului și operațiunile financiar-contabile;
- Întocmește procese verbale, incluzând toate constatările, concluziile și recomandările sale ca urmare a activității de control; procesele verbale vor fi înscrise într-un registru special și prezentate Adunării Generale a Asociațiilor;
- Întocmește un raport anual al rezultatelor activității de control, prezentat Adunării Generale a Asociațiilor.

În cazul constatării unor nereguli grave, cenzorul poate solicita convocarea Adunării Generale a Asociațiilor.

### Secțiunea IV

#### Trezorierul

Articolul 21. Roluri și atribuții ale trezorerului.

21.1. Trezorerul reprezintă organul care efectuează și ține evidența operațiunilor financiare ale Asociației CENTRUL DE INIȚIATIVE PENTRU ECONOMIA SOCIALĂ.

21.2. Trezorerul este ales din rândul membrilor Asociației, cu o majoritate simplă, pe o durată de 4 ani, de către Adunarea Generală, la propunerea Consiliului Director.

21.3. Trezorerul are următoarele atribuții:

- Efectuează și ține evidența operațiunilor financiare ale Asociației;
- Încasează cotizațiile;
- Întocmește proiectul anual al bugetului și bilanțului anual;
- Supervizează operațiunile de încasări și plăți decise de Consiliul Director;
- Întocmește în fiecare an un raport privind situația financiară a Asociației;
- Prezintă Președintelui, periodic sau la cererea acestuia, documentele financiar-contabile ale Asociației;
- Pune la dispoziția Cenzorului toate documentele financiar-contabile solicitate.

14. 21.4. Pentru primii 4 ani de funcționare, trezorerul Asociației este: Ioana Diodiu cetățean român, domiciliată în Municipiul Alba Iulia, str. Bulevardul Revoluției 1989, nr. 73, bl. A.17, et. 2, ap. 8, posesoare a cărții de identitate seria AX , nr. 358956, eliberată de SPCLEP Alba Iulia la data de: 19.06.2009, cod numeric personal 2850505011162,

## Capitolul V

### Patrimoniul și veniturile Asociației

#### Art. 22 Patrimoniul

22.1. Patrimoniul inițial al asociației este de 1200 lei constituit din aporturile membrilor și vărsat în totalitate la data constituirii Asociației, astfel :

- (1) Unitatea Administrativ teritorială al Județului Alba prin Consiliul Județean ALBA – 100 lei
- (2) Unitatea Administrativ teritorială Aiud - Consiliul local Aiud – 100 lei
- (3) Unitatea Administrativ teritorială Blaj - Consiliul local Blaj- 100 lei
- (4) S.C. Grupul de Consultanță pentru Dezvoltare DCG SRL – 100 lei
- (5) Fundatia Civitas PENTRU Societatea Civilă – Filiala Cluj -100 lei

(5) Die Querdenker - 100 lei

(7) Magdalena Bene - 100 lei

(8) Mariana Hurbean - 100 lei

(9) Dana Rusca - 100 lei

(10) Zsolt Vasile Grigorut - 100 lei

(11) Dorina Jurcă - 100 lei

(12) Cosmin Arion - 100 lei

(13) Ioana Diodiu - 100 lei

22.2. Patrimoniul Asociației se completează permanent cu cotizațiile membrilor săi, donații, subvenții, sponsorizări, contribuții, legate, bunuri mobile și imobile, creanțe, fonduri obținute, în lei și valută, de la persoane fizice și juridice, din activități proprii și din orice mijloace permise de lege.

#### **Art. 23 Veniturile Asociației**

23.1. Patrimoniul inițial al Asociației poate fi completat cu venituri obținute de Asociație. Acestea pot proveni din:

a) Aporturile, în numerar sau în natura ale membrilor, ulterioare înființării Asociației;

b) Cotizațiile membrilor, periodice sau ocazionale;

c) Dobânzile și dividendele rezultate din plasarea sumelor disponibile, în condiții legale;

d) Dividendele societăților comerciale ce pot fi înființate de Asociație;

e) Venituri realizate din activități economice directe realizate de Asociație;

f) Donații, sponsorizări sau legate;

g) Resurse ce pot fi obținute de asociație de la bugetul de stat și/sau de la bugetele locale, finanțări nerambursabile

h) Alte venituri prevăzute de lege.

23.2. Bunurile mobile sau imobile primite cu orice titlu de către Asociație, precum și orice titlu de proprietate vor putea fi valorificate, respectând legislația în vigoare, prin vânzare, închiriere etc. iar veniturile obținute din aceste operațiuni vor fi utilizate integral pentru realizarea scopurilor și obiectivelor Asociației.

23.3. Asociația poate deschide conturi la orice bancă din România sau străinătate, cu respectarea legislației în



vigoare.

## Capitolul VI

### Dizolvarea Asociației

#### Art. 24 . Condițiile dizolvării

Dizolvarea Asociației „CENTRUL DE INIȚIATIVE PENTRU ECONOMIA SOCIALĂ” este posibilă în următoarele situații:

- (1) Prin hotărârea Adunării Generale a Asociaților, luată cu o majoritate de jumătate plus unu din numărul voturilor exprimate.
- (2) În cazul neîndeplinirii dispozițiilor normative în vigoare ce reglementează activitatea asociațiilor și fundațiilor.
- (3) Nerealizarea scopului pentru care a fost constituită, dacă în termen de 6 luni de la constatarea nerealizării nu se produce schimbarea scopului.
- (4) Prin hotărâre judecătorească:
  - când scopul sau activitatea Asociației au devenit ilicite;
  - când realizarea scopului este urmărită prin mijloace ilicite;
  - când Asociația urmărește un alt scop decât cel pentru care s-a constituit.

#### Articolul 25. Destinația bunurilor

În caz de dizolvare, bunurile și fondurile Asociației vor intra în patrimoniul unei alte asociații sau fundații cu scop identic sau asemănător care va fi desemnată de Adunarea Generală.

## Capitolul VII

### Dispoziții finale

#### Art. 26 Dispoziții finale

26.1. Presentul Statut este valabil pe toată durata existenței Asociației, modificarea sa urmând a se face cu voturile a cel puțin două treimi din membri prezenți, fiecare membru având dreptul la un singur vot.

26.2. Asociații aderă de drept la prevederile prezentului Statut.

26.3. Dispozițiile prezentului Statut se completează cu dispozițiile legale în vigoare.

26.4. Domnul VasIU Gabriel-Ioan, cetățean român, domiciliat în municipiul Alba Iulia, str. Dr. Aurel Lazăr, nr.14, posesor al cărții de identitate seria AX, nr.351817, eliberată de SPCLEP Alba Iulia, la data de 26.03.2009, cod numeric personal 1750307011090 este împuternicit să reprezinte Asociații în fața Judecătoria Alba Iulia, instituțiilor și autorităților competente și să îndeplinească toate formalitățile cerute de legile române în vederea dobândirii personalității juridice de către Asociație inclusiv, dar fără a se limita la, deschiderea contului bancar al Asociației și obținerea dovezii vărsării patrimoniului inițial în numele tuturor asociaților, înscrierea în Registrul Asociațiilor și Fundațiilor de pe lângă Judecătoria Alba Iulia .

Încheiat la Alba Iulia, astăzi, \_\_\_\_\_, în \_\_\_\_\_ exemplare originale.

**Asociații:**

**Unitatea Administrativ teritorială al Județului Alba prin Consiliul Județean Alba**

**Unitatea Administrativ teritorială Aiud - Consiliul local Aiud**

**Unitatea Administrativ teritorială Blaj - Consiliul local Blaj**

**S.C. Grupul de Consultanță pentru dezvoltare DCG SRL**

**Fundatia Civitas PENTRU Societatea Civilă – Filiala Cluj**

**Die Querdenker**

**Mariana Hurbean**

**Magdalena Bene**

**Dana Rusca**

**Zsolt Vasile Grigoruț**

**Dorina Jurcă**

**Cosmin Arion**

**Ioana Diodiu**

### EXPUNERE DE MOTIVE

**la proiectul de hotărâre privind aprobarea asocierii Județului Alba prin Consiliul Județean Alba, în vederea constituirii Asociației „Centrul de Inițiative pentru Economia Socială”**

În perioada septembrie 2009 – noiembrie 2010 a fost implementat proiectul „Servicii integrate pentru persoane cu nevoi speciale” finanțat prin Programul Operațional Regional 2007 – 2013, Axa prioritară 3 – îmbunătățirea infrastructurii sociale, Domeniul major de intervenție 3.2. – Reabilitarea/modernizarea/dezvoltarea și echiparea infrastructurii serviciilor sociale, în parteneriat cu unitățile administrativ – teritoriale Abrud, Aiud, Blaj, Cugir și Zlatna.

Astfel, au fost reabilitate și dotate 5 locații pentru prestarea de activități care să sprijine normalizarea vieții persoanelor aflate în situații de risc marginalizate, cu sau fără dizabilități, inclusiv prin ateliere de lucru pentru dezvoltarea deprinderilor de viață independentă și a competențelor profesionale.

Sustenabilitatea proiectului, respectiv funcționalitatea celor 5 centre multifuncționale reabilitate în locațiile Abrud, Aiud, Blaj, Cugir și Zlatna s-a asigurat prin proiectul „Incluziune socială și pe piața muncii prin întreprinderi sociale din cadrul Programului Operațional Sectorial Dezvoltarea Resurselor Umane – POSDRU, Axa prioritară 6 – Promovarea incluziunii sociale, Domeniul major de intervenție 6.1 : Dezvoltarea economiei sociale, proiect care se încheie la data de 31 iulie 2013, având ca obiectiv general crearea unui model funcțional integrat de economie socială și incluziune socială destinat sprijinirii persoanelor cu dizabilități și a celor vulnerabile.

În cadrul proiectului s-au desfășurat 15 tipuri de activități cu indicatorii aferenți având ca principale rezultate: 4 servicii sociale suport pentru copii tineri și adulți cu dizabilități sau aflate în risc social; 127 de specialiști furnizori de servicii sociale (asistenți sociali comunitari, psihologi, asistenți personali); 20 de manageri și furnizori de servicii sociale; 200 de tineri evaluați și consiliați; 75 de adulți cu dizabilități evaluate și consiliate; 14 tineri (studenți) instruiți și certificați în dezvoltarea abilităților antreprenoriale; 20 de antreprenori și 20 de persoane asistate pentru înființarea sau dezvoltarea unei întreprinderi sociale precum și 3 structuri tip întreprindere socială: Centru servicii de copiere și design computerizat, Servicii de amenajare grădini și spații verzi și Ferma ecologică Sîncrai.

Fiind un proiect strategic, multiregional și transnațional, structura parteneriatului este Consiliul Județean Alba, lider și beneficiar de proiect, Fundația Civitas pentru Societatea Civilă, Grupul de Consultanță pentru Dezvoltare, Centrul de Formare Continuă și Evaluare a Competențelor în Asistența Socială, Die Querdenker – Austria, parteneri care propun constituirea unei asociații ce va avea ca obiective, astfel cum acestea sunt enunțate în proiectul de Statut al asociației, crearea și dezvoltarea de structuri active ale economiei sociale în primul rând în cele 5 locații din proiect, susținerea de proiecte în economie socială prin atragerea de finanțări precum și consultanță și

consiliere specializată persoanelor și organizațiilor interesate în dezvoltarea de proiecte care susțin dezvoltarea economiei sociale.

Având în vedere cele expuse mai sus, în temeiul art. 38 alin.(1) din Regulamentul de organizare și funcționare al Consiliului județean Alba, inițiez proiectul de hotărâre înregistrat sub nr.72 din 16 aprilie 2013, privind aprobarea asocierii Județului Alba prin Consiliul Județean Alba, în vederea constituirii Asociației „Centrul de Inițiative pentru Economia Socială”.

**PREȘEDINTE,**  
**Ion DUMITREL**

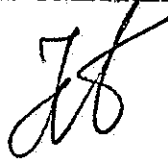

ROMÂNIA  
JUDEȚUL ALBA  
CONSILIUL JUDEȚEAN  
Direcția juridică și cancelarie  
Direcția de dezvoltare și bugete  
Nr.5356/16 aprilie 2013

### RAPORT DE SPECIALITATE

la proiectul de hotărâre privind aprobarea asocierii Județului Alba prin Consiliul Județean Alba, în vederea constituirii Asociației „Centrul de Inițiative pentru Economia Socială”

Consiliul Județean Alba, a implementat în perioada septembrie 2009 – noiembrie 2010 proiectul „Servicii integrate pentru persoane cu nevoi speciale” finanțat prin Programul Operațional Regional 2007 – 2013, Axa prioritară 3 – îmbunătățirea infrastructurii sociale, Domeniul major de intervenție 3.2. – Reabilitarea/modernizarea/dezvoltarea și echiparea infrastructurii serviciilor sociale, în parteneriat cu unitățile administrativ – teritoriale Abrud, Aiud, Blaj, Cugir și Zlatna.

Astfel, au fost reabilitate și dotate 5 locații pentru prestarea de activități care să sprijine normalizarea vieții persoanelor aflate în situații de risc marginalizate, cu sau fără dizabilități, inclusiv prin ateliere de lucru pentru dezvoltarea deprinderilor de viață independentă și a competențelor profesionale.

Sustenabilitatea proiectului, respectiv funcționalitatea celor 5 centre multifuncționale reabilitate în locațiile Abrud, Aiud, Blaj, Cugir și Zlatna s-a asigurat prin proiectul „Incluziune socială și pe piața muncii prin întreprinderi sociale” din cadrul Programului Operațional Sectorial Dezvoltarea Resurselor Umane – POSDRU, Axa prioritară 6 – Promovarea incluziunii sociale, Domeniul major de intervenție 6.1 : Dezvoltarea economiei sociale, proiect care se încheie la data de 31 iulie 2013, având ca obiectiv general crearea unui model funcțional integrat de economie socială și incluziune socială destinat sprijinirii persoanelor cu dizabilități și a celor vulnerabile.

În cadrul proiectului s-au desfășurat 15 tipuri de activități cu indicatorii aferenți având ca principale rezultate: 4 servicii sociale suport pentru copii tineri și adulți cu dizabilități sau aflate în risc social; 127 de specialiști furnizori de servicii sociale (asistenți sociali comunitari, psihologi, asistenți personali); 20 de manageri și furnizori de servicii sociale; 200 de tineri evaluați și consiliați; 75 de adulți cu dizabilități evaluate și consiliate; 14 tineri (studenți) instruiți și certificați în dezvoltarea abilităților antreprenoriale; 20 de antreprenori și 20 de persoane asistate pentru înființarea sau dezvoltarea unei întreprinderi sociale precum și 3 structuri tip întreprindere socială: Centru servicii de copiere și design computerizat, Servicii de amenajare grădini și spații verzi și Ferma ecologică Sîncrai.

Fiind un proiect strategic, multiregional și transnațional, structura parteneriatului este Consiliul Județean Alba, lider și beneficiar de proiect, Fundația Civitas pentru Societatea Civilă, Grupul de Consultanță pentru Dezvoltare, Centrul de Formare

Continuă și Evaluare a Competențelor în Asistența Socială, Die Querdenker – Austria, parteneri care propun constituirea unei asociații ce va avea ca obiective crearea și dezvoltarea de structuri active ale economiei sociale în primul rând în cele 5 locații din proiect, susținerea de proiecte în economie socială prin atragerea de finanțări precum și consultanță și consiliere specializată persoanelor și organizațiilor interesate în dezvoltarea de proiecte care susțin dezvoltarea economiei sociale.

În conformitate cu prevederile art. 91 alin. (6), lit. a) din Legea nr. 215/2001 privind administrația publică locală, republicată, cu modificările și completările ulterioare Consiliul Județean Alba hotărăște, în condițiile legii, cooperarea sau asocierea cu persoane juridice române ori străine, inclusiv cu parteneri din societatea civilă, în vederea finanțării și realizării în comun a unor acțiuni, lucrări, servicii sau proiecte de interes public județean.

De asemenea Ordonanța Guvernului nr.26/2000 cu privire la asociații și fundații stabilește cadrul juridic și instituțional cu privire la constituirea asociațiilor de către persoanele fizice și persoanele juridice care urmăresc desfășurarea unor activități de interes general sau în interesul unor colectivități.

În acest sens, Județul Alba prin Consiliul Județean Alba împreună cu partenerii săi din proiectul „Incluziune socială și pe piața muncii prin întreprinderi sociale”, dar și de unitățile administrativ teritoriale municipiul Aiud prin Consiliul local al municipiului Aiud și municipiul Blaj prin Consiliul local al municipiului Blaj, au hotărât să se asocieze în conformitate cu dispozițiile Ordonanței Guvernului nr.26/2000 cu privire la asociații și fundații, în vederea constituirii Asociației „Centrul de Inițiative pentru Economia Socială”.

Îndeplinirea formalităților legale în vederea dobândirii personalității juridice de către Asociație și înscrierea în Registrul Asociațiilor și Fundațiilor de la Judecătoria Alba Iulia, vor fi efectuate de către domnul Vasile Gabriel-Ioan, cetățean român, domiciliat în municipiul Alba Iulia, str. Dr. Aurel Lazăr, nr.14, posesor al cărții de identitate seria AX, nr.351817, eliberată de SPCLEP Alba Iulia, la data de 26.03.2009, cod numeric personal 1750307011090 împuternicit în acest scop prin actul constitutiv și statutul asociației, anexele 1 și 2 la prezentul proiect de hotărâre a Consiliului Județean Alba.

Având în vedere cele expuse mai sus, propunem aprobarea asocierii Județului Alba prin Consiliul Județean Alba, în vederea constituirii Asociației „Centrul de Inițiative pentru Economia Socială”.

Director executiv  
Liliana NEGRUȚ

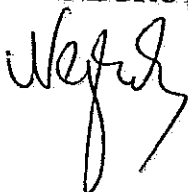

Director executiv  
Marian Florin AITAI

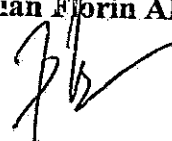

**Expunere de motive**

la proiectul de hotărâre privind aprobarea Actului adițional nr. 2 la Acordul de parteneriat pentru implementarea proiectului „Incluziune sociala si pe piata muncii prin intreprinderi sociale”

Prin Hotărârea Consiliului Județean Alba nr. 133/30.07.2010 a fost aprobat proiectul „Incluziune sociala si pe piata muncii prin intreprinderi sociale”, din cadrul Programului Operațional Sectorial Dezvoltarea Resurselor Umane – POSDRU, Axa prioritara 6- „Promovarea incluziunii sociale”, Domeniul major de intervenție 6.1 – „Dezvoltarea economiei sociale” precum si Acordul de parteneriat in vederea implementării acestuia.

Proiectul își propune promovarea unor modele funcționale de economie socială, dezvoltarea unei rețele integrate de servicii sociale și crearea de întreprinderi sociale funcționale contribuind în mod direct la îmbunătățirea semnificativă a oportunităților de ocupare adaptate nevoilor specifice ale persoanelor cu dizabilități și a celor vulnerabile. De asemenea proiectul își propune să susțină și să dezvolte un model integrat și structuri specifice cu profil de întreprinderi sociale în regiunea Centru precum și să susțină inițierea unor astfel de structuri în cadrul regiunilor Nord Vest, Sud Muntenia și București Ilfov pe fondul promovării eficiente la nivel multiregional a conceptului de economie socială.

Modul de executare a contractului de finanțare, respectiv drepturile si obligațiile celor 5 parteneri din proiect au fost prevăzute într-un Acord de parteneriat.

În ședința publică din data de 23 septembrie 2010 prin Hotărârea nr. 165/23.09.2010 Consiliul Județean Alba a aprobat Actul Adițional nr. 1 la Acordul de parteneriat si bugetul proiectului pentru cei 5 parteneri ai proiectului.

Întrucât pentru atelierele de formare nou infiintate au fost achiziționate dotările necesare, drept consecința, pentru formarea beneficiarilor se impune efectuarea unor modificari de resurse financiare între parteneri, ceea ce determina inițierea unui nou Act adițional la Acordul de parteneriat.

În consecință, inițiez proiectul de hotărâre privind aprobarea Actului adițional nr. 2 la Acordul de parteneriat pentru implementarea proiectului „Incluziune sociala si pe piata muncii prin intreprinderi sociale”, înregistrat sub nr. 78 din data de 17.04.2013.

Președinte,  
Ion Dumitrel



ROMÂNIA  
JUDEȚUL ALBA  
CONSILIUL JUDEȚEAN  
PRESEDINTE

**PROIECT DE HOTĂRÂRE**

privind aprobarea Actului adițional nr. 2 la Acordul de parteneriat pentru implementarea proiectului „Incluziune socială și pe piața muncii prin întreprinderi sociale”

Consiliul Județean Alba întrunit în ședința ordinară din data de 25 aprilie 2013;  
Luând în dezbateri:

- expunerea de motive la proiectul de hotărâre privind aprobarea Actului adițional nr. 2 la Acordul de parteneriat pentru implementarea proiectului „Incluziune socială și pe piața muncii prin întreprinderi sociale”
  - raportul nr. 5490/17.04.2013 al Direcției Dezvoltare și Bugete cu privire la proiectul de hotărâre înregistrat sub nr. 78 din 17.04.2013;
- Având în vedere prevederile :
- HG nr. 1175/2005 privind aprobarea Strategiei naționale pentru protecția, integrarea și incluziunea socială a persoanelor cu handicap în perioada 2006-2013
  - OG nr. 68/2003 privind serviciile sociale, cu modificările și completările ulterioare
  - HG nr. 1826/2005 pentru aprobarea Strategiei naționale de dezvoltare a serviciilor sociale
  - Planului de restructurare/inchidere a instituțiilor rezidențiale pentru persoanele adulte cu handicap din Județul Alba pentru perioada 2008-2013
  - Ghidului Solicitantului- condiții generale și condiții specifice
  - Programului Operațional Sectorial Dezvoltarea Resurselor Umane – POSDRU, Axa prioritară 6- „Promovarea incluziunii sociale”, Domeniul major de intervenție 6.1 – „Dezvoltarea economiei sociale”
  - Hotărârile Consiliului Județean Alba nr. 133/30.07.2010 privind aprobarea proiectului „Incluziune socială și pe piața muncii prin întreprinderi sociale” și a Acordului de parteneriat în vederea implementării acestuia.
  - art. 91 alin(6), lit. a) din nr.215/2001 privind administrația publică locală, republicată, cu modificările și completările ulterioare;
- În temeiul prevederilor art.97 și art.115(1), litera “c” din Legea administrației publice locale nr.215/2001, republicată, cu modificările și completările ulterioare, adoptă prezenta:

**H O T Ă R Ă R E**

**Art. 1** Se aprobă Actul adițional nr. 2 la Acordul de parteneriat pentru implementarea proiectului „Incluziune socială și pe piața muncii prin întreprinderi sociale” încheiat între Consiliul Județean Alba-partener 1 și Fundația Civitas pentru Societatea Civilă – partener 2, SC Grupul de Consultanță pentru Dezvoltare DCG SRL – partener 3, Centrul de Formare Continuă și Evaluarea Competențelor în Asistența Socială – partener 4 și Die Querdenker Austria – partener 5 potrivit anexei la prezentul proiect de hotărâre.

**Art. 2** Direcția Dezvoltare și Bugete va duce la îndeplinire prevederile prezentei hotărâri.



Prezenta hotărâre se publică în Monitorul Oficial al Județului Alba, se înaintează și se comunică:

- Instituției Prefectului - Județul Alba ;
- Partenerilor;
- Direcției Dezvoltare și Bugete din cadrul Consiliului Județean Alba.

Președinte,  
Ion Dumitrel



Avizat  
Secretarul Județului,  
Mariana Hurbean

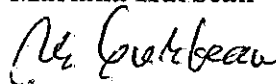

Înregistrat sub nr. 78  
Alba Iulia, 17.04.2013



UNIUNEA EUROPEANĂ



GUVERNUL ROMÂNIEI  
MINISTERUL MUNCII, FAMILIEI,  
PROTECȚIEI SOCIALE  
ȘI PERSOANELOR VÂRSTNICI  
ASPOSORU

Fondul Social European  
POSDRU 2007-2013



Instrumente Structurale  
2007-2013



GUVERNUL ROMÂNIEI  
MINISTERUL MUNCII, FAMILIEI,  
PROTECȚIEI SOCIALE  
ȘI PERSOANELOR VÂRSTNICI  
OSPOSORU REGIUNEA CENTRU



Județul Alba prin  
Consiliul Județean Alba

**Investește în oameni !**  
**FONDUL SOCIAL EUROPEAN**  
Programul Operațional Sectorial pentru Dezvoltarea Resurselor Umane 2007 – 2013  
Axa prioritară 6 „Promovarea incluziunii sociale”  
Domeniul major de intervenție 6.1 „Dezvoltarea economiei sociale”  
Numărul de identificare al contractului: **POSDRU/84/6.1/S/53560**  
Titlul proiectului: **Incluziune socială și pe piața muncii prin întreprinderi sociale**

## Act adițional nr.2 la

### ACORDUL DE PARTENERIAT

Numar 9910/30.07.2009

În scopul unei bune și corecte implementări a proiectului și având în vedere activitățile prevăzute precum și cele necesare a fi implementate în ultimele luni ale proiectului pentru asigurarea unui impact cât mai bun a întregii intervenții,

partile acordului de parteneriat, respectiv

1. **Consiliul județean Alba**, cu sediul în Alba Iulia str. Ion I.C. Brătianu nr. 1, județul Alba, telefon 0258/813380, codul fiscal 4562583, reprezentat de domnul Ion Dumitrei – președinte, având calitatea de lider de proiect (partener 1)
2. **Fundația Civitas pentru Societatea Civilă**, cu sediul în Cluj-Napoca, B-dul 21 Decembrie 1989, Nr. 108, Ap. 22, codul fiscal 9627322, reprezentat de domnul Balogh Martin – director regional, partener 2 (național),
3. **S.C. Grupul de Consultanță pentru Dezvoltare DCG S.R.L.**, cu sediul în București, sos. Iancului, nr. 33, bloc 105A, sc. A, et. 3, apt. 9, camera 1, sector 2, codul fiscal: RO21210838, reprezentat de domnul Dan Barna – partener executiv, partener 3 (național).
4. **Centrul de Formare Continua și Evaluare Competențelor în Asistența Socială (CFCECAS)**, cu sediul în str. Aleea Mănăstirii, 286, Răzvad, Dambovița, codul fiscal: 23385682, - reprezentat de domnul Herbert Paulischin-Președinte, partener 4 (național),
5. **Die querdenker** cu sediul în Maasch 10 4294 St.Leonhard, Austria, Code Fiscal (UID) ATU 613 78 137, reprezentat de domnul Johann Zuljevic – Salamon, Președinte, partener 5 (transnațional)

au convenit următoarele:

Die Querdenker  
„think different”



CFCECAS



CIVITAS

Structural Consulting™ Group

fs fonduri-structurale.ro  
INFORMAȚIE ÎN SPRIJINUL IDEILOR TALE

Proiect cofinanțat din Fondul Social European prin Programul Operațional Sectorial Dezvoltarea Resurselor Umane 2007-2013

**Investește în OAMENII!**



UNIUNEA EUROPEANĂ



GVERNUL ROMÂNIEI  
MINISTERUL MUNCII, FAMILIEI,  
PROTECŢIEI SOCIALE  
ŞI PERSOANELOR VÂRSTNICE  
ANPOSDRU

fe

Fondul Social European  
POSDRU 2007-2013



Instrumente Structurale  
2007-2013



GVERNUL ROMÂNIEI  
MINISTERUL MUNCII, FAMILIEI,  
PROTECŢIEI SOCIALE  
ŞI PERSOANELOR VÂRSTNICE  
GRUPORU REGIUNEA CENTRU



Judeţul Alba prin  
Consiliul Judeţean Alba

**Art. 6 Responsabilitatile partilor în implementarea proiectului - se modifica art. 6.1, si va avea urmatorul cuprins**

**6.1 Responsabilitatile Partenerilor sunt descrise în tabelul de mai jos si corespund prevederilor cererii de finantare – care reprezinta documentul principal în stabilirea acestor aspecte ale parteneriatului:**

Organizatia	Roluri si responsabilitati în proiect
Partener principal (1) Consiliul judetean Alba	Coordonarea generala si managementul al proiectului. Asigura suport general si logistic pentru toate activitatile proiectului. Infiintarea serviciilor suport in cele cinci centre sociale de suport comunitar si a celor trei intreprinderi sociale. Asigura relatia cu partenerii, managementul financiar, achizițiile publice si raportarea
Partener 2 Fundația Civitas pentru Societatea Civilă	Implicare în fomarea managerilor de centre sociale si a managerilor intreprinderilor sociale. Organizarea seminarului regional in Regiunea NV si implicare în organizarea conferintei nationale. Suport pentru partenerul principal in monitorizare si in implementarea proiectului. Asigurarea caracterului interregional al proiectului prin transferul în Regiunea Nord-Vest a exemplelor de bună practică antreprenorială promovate în cadrul acestuia (asistență și coaching pentru participanții la cursurile de Start up pentru a-și îmbunătăți planurile de afaceri), Derularea de cursuri de specialitate pentru potențialii antreprenori si manageri interesați sau implicați în domeniul economiei sociale.
Partener 3 S.C. Grupul de Consultanță pentru Dezvoltare DCG S.R.L	Implicare în componenta de fomare a managerilor de centre sociale, a managerilor intreprinderilor sociale si a tinerilor resursa din cadrul grupului tinta. Organizarea seminarului regional in Regiunea Bucuresti Ilfov si implicare în organizarea conferintei nationale. Implicare în realizarea si functionarea platformei electronice. Suport pentru partenerul principal in monitorizare si activitatea de raportare tehnica si financiara. Asigurarea caracterului interregional al proiectului prin transferul în Regiunea B-I si Sud-Muntenia a exemplelor de bună practică antreprenorială promovate în cadrul acestuia (asistență și coaching pentru participanții la cursurile

Die Querdenker  
„think different“



Structural Consulting™ Group  
fs fonduri-structurale.ro  
INFORMAȚIE ÎN SPRIJINUL IDEILOR

Proiect cofinanțat din Fondul Social European prin Programul Operațional Sectorial Dezvoltarea Resurselor Umane 2007-2013  
Investește în OAMENI!



UNIUNEA EUROPEANĂ

GUVERNUL ROMÂNIEI  
MINISTERUL MUNCII, FAMILIEI,  
PROTECȚIEI SOCIALE  
ȘI PERSOANELOR VÂRSTNICE,  
ASPOSORU

fe

Fondul Social European  
POSDRU 2007-2013Instrumente Structurale  
2007-2013GUVERNUL ROMÂNIEI  
MINISTERUL MUNCII, FAMILIEI,  
PROTECȚIEI SOCIALE  
ȘI PERSOANELOR VÂRSTNICE,  
OSPOSORU REGIUNEA CENTRUJudețul Alba prin  
Consiliul Județean Alba

	de Start up pentru a-și îmbunătăți planurile de afaceri), Derularea de cursuri de specialitate pentru potențiali: antreprenori și manageri interesați sau implicați în domeniul economiei sociale.
Partener 4 Centrul de Formare Continua și Evaluarea Competențelor în Asistența Socială	Realizarea componentei de formare a personalului și specialistilor din centrele sociale, implicare în evaluarea competențelor profesionale și a nevoilor grupului tinta. Crearea programelor de formare ocupationala pentru grupul tinta în cadrul întreprinderilor sociale. Implicare în vizitele de documentare. Organizarea seminarului regional în Regiunea Sud Muntenia și implicare în organizarea conferinței naționale. Suport pentru crearea serviciilor de suport pentru economia socială. Crearea programelor de formare ocupationala pentru beneficiarii centrelor comunitare resursa. Realizarea unei cercetări de evaluare a impactului serviciilor de suport dezvoltate în cadrul proiectului.
Partener 5 Die querdenker	Realizarea vizitelor de studiu în Austria. Implicare în componenta de formare a personalului, specialistilor din centrele sociale, managerilor de centre și întreprinderi sociale, implicare în evaluarea competențelor profesionale și a nevoilor grupului tinta. Implicare în organizarea conferinței naționale. Asistența pentru înființarea unei ferme agricole ecologice de tip economie socială la Sincrai. Suport pentru crearea serviciilor de suport pentru economia socială.

Art.7 „Angajamente financiare între Parteneri”, se modifica art. 7.1, și vor avea următorul cuprins:

„7.1 Pentru activitățile desfășurate în conformitate cu Art.5, Partenerii vor angaja următoarele sume reprezentând costurile suportate de aceștia în vederea implementării proiectului, după cum urmează:

Partenerul 1 – 10.958.434,23, lei, exclusiv TVA

Partenerul 2 – 1.224.734,00 lei, exclusiv TVA

Partenerul 3 – 1.234.774,00 lei, exclusiv TVA

Partenerul 4 – 1.234.034,00 lei, exclusiv TVA

Die Querdenker  
„mak different“

CFOECAS

CIVITAS

Structural Consulting™ Group  
fonduri-structurale.ro  
IN ORBATE IN EFPIPIPII OCPIALE

Proiect cofinanțat din Fondul Social European prin Programul Operațional Sectorial Dezvoltarea Resurselor Umane 2007-2013  
Investește în OAMENI!



UNIUNEA EUROPEANĂ

GUVERNUL ROMÂNIEI  
MINISTERUL MUNCII, FAMILIEI,  
PROTECȚIEI SOCIALE  
ȘI PERSOANELOR VÂRSTNICE  
AMPOSDRU

fe

Fondul Social European  
POSDRU 2007-2013Instrumente Structurale  
2007-2013GUVERNUL ROMÂNIEI  
MINISTERUL MUNCII, FAMILIEI,  
PROTECȚIEI SOCIALE  
ȘI PERSOANELOR VÂRSTNICE  
ORPOSDRU REGIUNEA CENTRUJudețul Alba prin  
Consiliul Județean Alba

Partenerul 5 – 847.334,00 lei, exclusiv TVA

Celelalte clauze ale acordului de parteneriat raman neschimbate

Prezentul Acord a fost întocmit și semnat la Alba Iulia astăzi, ..... septembrie 2010 în 8 (opt) exemplare originale, în limba română, câte unul pentru fiecare parte și unul pentru AMPOSDRU toate având aceeași valoare legală.

## Semnături

Partener 1  Consiliul Județean Alba	Numele și funcția persoanelor autorizate să semneze  <b>ION DUMITREL</b>  Președinte	Semnatura	Data și locul
Partener 2  Fundația Civitas pentru Societatea Civilă	Numele și funcția persoanelor autorizate să semneze  <b>BALOG MARTIN</b>  Director regional	Semnatura	Data și locul
Partener 3  S.C. Grupul de Consultanță pentru Dezvoltare DCG S.R.L	Numele și funcția persoanelor autorizate să semneze  <b>DAN BARNA</b>  Partener Executiv	Semnatura	Data și locul
Partener 4  Centrul de Formare Continuă și Evaluare Competențelor în Asistența Socială (CFCECAS)	Numele și funcția persoanelor autorizate să semneze  <b>HERBERT PAULISCHIN</b>  Președinte	Semnatura	Data și locul
Partener 5  Die querdenker	Numele și funcția persoanelor autorizate să semneze  <b>Johann Zuljevic – Salamon</b>  Președinte	Semnatura	Data și locul

Die Querdenker

„think different“



CFCECAS



CIVITAS

Structural Consulting™ Group

fonduri-structurale.ro  
INFORMAȚIE ÎN APROPIUL IDEI TALE

Proiect cofinanțat din Fondul Social European prin Programul Operațional Sectorial Dezvoltarea Resurselor Umane 2007-2013.

Investește în OAMENI!

**Raport de specialitate**  
la proiectul de hotărâre privind aprobarea Actului adițional nr. 2 la Acordul de parteneriat pentru  
implementarea proiectului „Incluziune sociala și pe piața muncii prin întreprinderi sociale”

Proiectul strategic „Incluziune sociala și pe piața muncii prin întreprinderi sociale”, din cadrul Programului Operațional Sectorial Dezvoltarea Resurselor Umane – POSDRU, Axa prioritară 6- „Promovarea incluziunii sociale”, Domeniul major de intervenție 6.1 – „Dezvoltarea economiei sociale” a fost aprobat prin Hotărârea Consiliului Județean Alba nr. 133 din data de 30 iulie 2009.

De asemenea prin Hotărârea Consiliului Județean Alba nr. 133/30.07.2010 a fost aprobat și Acordul de parteneriat în vederea implementării proiectului mai sus menționat. Obiectul acestui parteneriat îl reprezintă stabilirea responsabilităților fiecărui partener în vederea implementării proiectului.

Având în vedere faptul că, pe nevoia locală, în fiecare comunitate s-a înființat un atelier de practică pentru beneficiari și s-a efectuat dotarea tehnică a acestora, respectiv:

- Serigrafie și cartonaj la Aiud
- Tipografie la Blaj și Abrud
- Sere la Cugir și Zlatna.

și datorită faptului că formarea inițială a beneficiarilor se va face de către partenerii regionali, pentru activitățile desfășurate aceștia vor angaja următoarele sume, reprezentând costuri suportate de către ei în vederea implementării proiectului, după cum urmează:

- Partenerul 1 – 10.958.434,23 lei, exclusiv TVA
- Partenerul 2 – 1.224.734,00 lei, exclusiv TVA
- Partenerul 3 – 1.234.774,00 lei, exclusiv TVA
- Partenerul 4 – 1.234.034,00 lei, exclusiv TVA
- Partenerul 5 – 847.334,00 lei, exclusiv TVA

Din considerentele și pentru motivele arătate mai sus, Direcția Dezvoltare și Bugete prezintă proiectul de hotărâre privind aprobarea Actului Adițional nr. 2 la Acordul de parteneriat pentru implementarea proiectului „Incluziune sociala și pe piața muncii prin întreprinderi sociale.”

Director executiv adj.

Elena Opruta

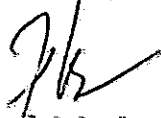

**Expunere de motive**

privind aprobarea conturilor de execuție ale bugetului local al Județului Alba, bugetului creditelor interne și bugetelor instituțiilor publice și activităților finanțate integral sau parțial din venituri proprii și subvenții, pentru trimestrul I al anului 2013

În conformitate cu dispozițiile art.49-(12) și (13) din Legea nr.273/2006 privind finanțele publice locale, cu modificările și completările ulterioare, în lunile aprilie, iulie și octombrie, pentru trimestrul expirat, și cel târziu în decembrie, pentru trimestrul al patrulea, ordonatorul principal de credite – președintele Consiliului Județean are obligația de a prezenta în ședință publică, spre analiză și aprobare, conturile de execuție ale bugetelor județului întocmite pe cele două secțiuni, precum și execuția bugetului împrumuturilor externe și interne.

În conturile de execuție a bugetelor Județului Alba pe trimestrul I al anului 2013, sunt reflectate încasările realizate și plățile efectuate, în conformitate cu prevederile legale în vigoare și în condiții de economicitate, asigurându-se funcționarea în bune condiții a tuturor instituțiilor din subordine precum și a acțiunilor, activităților și programelor gestionate de către Consiliul Județean Alba. La data de 31.03.2013, contul de execuție a bugetului local al Județului Alba transmis de Trezoreria Municipiului Alba Iulia, pe cele două secțiuni, se prezintă astfel:

1. secțiunea de funcționare:
  - incasari realizate: 38.112.522 lei
  - plati efectuate: 32.878.652 lei
  - excedent: 5.233.870 lei
2. secțiunea de dezvoltare:
  - incasari realizate: 2.303.203 lei
  - plati efectuate: 1.630.545 lei
  - excedent : 672.658 lei.

Din analiza datelor aferente conturilor de execuție ale bugetelor Județului Alba pe trimestrul I al anului 2013, rezulta următoarele:

- bugetul propriu al Județului prezintă la secțiunea de funcționare partea de venituri un grad de realizare de 101,64 %, iar la partea de cheltuieli de 87,68 %, veniturile secțiunii de dezvoltare înregistrând un procent de realizare de 41,08 %,
- bugetul instituțiilor publice și activităților finanțate integral sau parțial din venituri proprii la 31.03.2013, prezintă la secțiunea de funcționare-venituri un grad de realizare de 77,37%, iar la cheltuielile de 76,14%.

Având în vedere cele prezentate mai sus, în temeiul art.38, alin(1) din Regulamentul de organizare și funcționare a Consiliului Județean Alba, inițiez proiectul de hotărâre privind aprobarea conturilor de execuție ale bugetelor județului Alba pentru trimestrul I al anului 2013, înregistrat sub nr. 73 din data de 16.04.2013.

Președinte,  
Ion Dumitrel



**PROIECT DE HOTĂRÂRE**

privind aprobarea conturilor de execuție ale bugetului local al Județului Alba, bugetului creditelor interne și bugetelor instituțiilor publice și activităților finanțate integral sau parțial din venituri proprii și subvenții, pentru trimestrul I al anului 2013

Consiliul județean Alba întrunit în ședința ordinară din data de 25 aprilie 2013;

Luând în dezbatere:

- expunerea de motive la proiectul de hotărâre privind aprobarea conturilor de execuție, bugetului creditelor interne și bugetelor instituțiilor publice și activităților finanțate integral sau parțial din venituri proprii și subvenții, pentru trimestrul I al anului 2013
- raportul nr. 5440/17.04.2013 al Direcției Dezvoltare și Bugete cu privire la proiectul de hotărâre înregistrat sub nr. 73/16.04.2013;

Având în vedere prevederile :

- Legii nr.500/2002 privind finanțele publice, cu modificările și completările ulterioare.
- art.49, alin. (12) și (13) din Legea nr.273/2006 privind finanțele publice locale, cu modificările și completările ulterioare;
- art.91-(3), litera "a" din Legea nr.215/2001 privind administrația publică locală, republicată, cu modificările și completările ulterioare;

În temeiul prevederilor art.97 și art.115(1), litera "c" din Legea administrației publice locale nr.215/2001, republicată, cu modificările și completările ulterioare, adoptă prezenta:

**HOTĂRÂRE**

**Art. 1** Se aprobă contul de execuție al bugetului local al județului Alba pentru trimestrul I al anului 2013- conform anexei nr. 1 - parte integrantă a prezentei hotărâri.

**Art. 2** Se aprobă contul de execuție al bugetului creditelor interne pentru trimestrul I al anului 2013 - conform anexei nr. 2 - parte integrantă a prezentei hotărâri,

**Art. 3** Se aprobă contul de execuție al bugetului instituțiilor publice finanțate din venituri proprii și subvenții din bugetul local pentru trimestrul I al anului 2013 - conform anexei nr. 3 - parte integrantă a prezentei hotărâri.

Prezenta hotărâre se publică în Monitorul Oficial al județului Alba, se înaintează și se comunică:

- Instituției Prefectului - județul Alba ;
- Direcției Dezvoltare și Bugete din aparatul de specialitate al Consiliului Județean Alba.

PREȘEDINTE,  
Ion Dumitrel

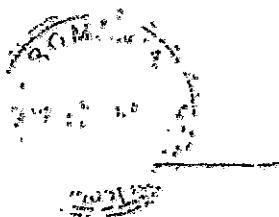

AVIZAT  
SECRETARUL JUDEȚULUI,  
Mariana Hurbean

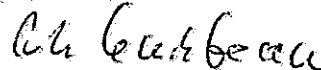



CONTUL DE EXECUTIE AL BUGETULUI LOCAL AL JUDETULUI ALBA  
PENTRU TRIMESTRUL I AL ANULUI 2013

lei

DENUMIRE	Cod indicator	Prevederi anuale	Prevederi trimestriale cumulate	Executie la 31.03.2013
<b>VENITURILE SECTIUNII DE FUNCTIONARE</b>	<b>000102</b>	<b>157.759.620</b>	<b>37.496.000</b>	<b>38.112.522</b>
<b>I. VENITURI CURENTE</b>	<b>0002</b>	<b>108.542.620</b>	<b>25.014.000</b>	<b>25.627.013</b>
<b>A. VENITURI FISCALE</b>	<b>0003</b>	<b>120.445.000</b>	<b>26.767.000</b>	<b>25.395.832</b>
<b>A1. IMPOZIT PE VENIT, PROFIT, SI CASTIGURI DIN CAPITAL DE LA PERSOANE FIZICE</b>	<b>0006</b>	<b>47.721.000</b>	<b>11.821.700</b>	<b>11.326.973</b>
Cote si sume defalcate din impozitul pe venit	0402	47.721.000	11.821.700	11.326.973
<b>A2. IMPOZITE SI TAXE PE BUNURI SI SERVICII</b>	<b>0010</b>	<b>72.724.000</b>	<b>14.945.300</b>	<b>14.068.859</b>
Sume defalcate din TVA	1102	71.047.000	14.134.000	13.768.000
Taxe pe utilizarea bunurilor, autorizarea utilizarii bunurilor sau pe desfasurarea de activitati	1602	1.677.000	811.300	300.859
<b>B. VENITURI NEFISCALE (0013+0014)</b>	<b>0012</b>	<b>-11.902.380</b>	<b>-1.753.000</b>	<b>231.182</b>
<b>B1. VENITURI DIN PROPRIETATE</b>	<b>0013</b>	<b>40.000</b>	<b>10.000</b>	<b>11.862</b>
Venituri din proprietate	3002	40.000	10.000	11.862
<b>B2. VANZARI DE BUNURI SI SERVICII</b>	<b>0014</b>	<b>-11.942.380</b>	<b>-1.763.000</b>	<b>219.320</b>
Venituri din prestari servicii si alte activitati	3302	1.237.000	350.000	343.494
Amenzi, penalitati si confiscari	3502	94.000	5.000	249.045
Diverse venituri	3602	135.000	45.000	37.781
Donatii si sponsorizari	370201	89.000	89.000	89.000
Varsaminte din sectiunea de functionare ptr finantarea sectiunii de dezvoltare a bug local(cu semnul minus)	370203	-13.497.380	-2.252.000	-500.000
<b>IV. SUBVENTII</b>	<b>0017</b>	<b>49.217.000</b>	<b>12.482.000</b>	<b>12.485.509</b>
<b>SUBVENTII DE LA ALTE NIVELE ALE ADMINISTRATIEI PUBLICE</b>	<b>0018</b>	<b>49.217.000</b>	<b>12.482.000</b>	<b>12.485.509</b>
Subventii de la bugetul de stat	4202	49.217.000	12.482.000	12.485.509
<b>CHELTUIELILE SECTIUNII DE FUNCTIONARE</b>	<b>5002</b>	<b>157.759.620</b>	<b>37.496.000</b>	<b>32.878.652</b>
<b>Autoritati publice si actiuni externe.</b>	<b>5102</b>	<b>11.202.340</b>	<b>3.104.500</b>	<b>2.869.268</b>
<b>CHELTUIELI CURENTE</b>	<b>5102,01</b>	<b>11.202.340</b>	<b>3.104.500</b>	<b>2.869.268</b>
<b>TITLUL I CHELTUIELI DE PERSONAL</b>	<b>5102.10.</b>	<b>5.500.000</b>	<b>1.508.500</b>	<b>1.326.755</b>
<b>TITLUL II BUNURI SI SERVICII</b>	<b>5102.20.</b>	<b>5.664.340</b>	<b>1.560.000</b>	<b>1.525.056</b>
<b>TITLUL VII ALTE TRANSFERURI</b>	<b>5102,55</b>	<b>38.000</b>	<b>36.000</b>	<b>17.457</b>
Autoritati executive si legislative	510201	11.202.340	3.104.500	2.869.268
Autoritati executive	51020103	11.202.340	3.104.500	2.869.268
<b>Alte servicii publice generale</b>	<b>5402</b>	<b>1.258.000</b>	<b>372.500</b>	<b>287.114</b>
<b>CHELTUIELI CURENTE</b>	<b>5402,01</b>	<b>1.258.000</b>	<b>372.500</b>	<b>287.114</b>
<b>TITLUL I CHELTUIELI DE PERSONAL</b>	<b>5402.10.</b>	<b>350.000</b>	<b>102.500</b>	<b>77.757</b>
<b>TITLUL II BUNURI SI SERVICII</b>	<b>5402.20.</b>	<b>237.000</b>	<b>81.000</b>	<b>59.357</b>
<b>TITLUL VI TRANSFERURI INTRE UNITATIL ALE ADMINISTRATIEI PUBLICE</b>	<b>5402,51</b>	<b>671.000</b>	<b>189.000</b>	<b>150.000</b>
Servicii publice comunitare de evidenta a persoanelor	540210	671.000	189.000	150.000
Alte servicii publice generale	540250	587.000	183.500	137.114
<b>Tranzactii privind datoria publica si imprumuturi</b>	<b>5502</b>	<b>5.500.000</b>	<b>1.050.000</b>	<b>1.023.932</b>
<b>CHELTUIELI CURENTE</b>	<b>5502,01</b>	<b>5.500.000</b>	<b>1.050.000</b>	<b>1.023.932</b>
<b>TITLUL II BUNURI SI SERVICII</b>	<b>5502.20.</b>	<b>100.000</b>	<b>50.000</b>	<b>37.775</b>
<b>TITLUL III DOBANZI</b>	<b>5502.30.</b>	<b>5.400.000</b>	<b>1.000.000</b>	<b>986.157</b>
<b>Aparare</b>	<b>6002</b>	<b>265.000</b>	<b>102.000</b>	<b>69.447</b>
<b>CHELTUIELI CURENTE</b>	<b>6002,01</b>	<b>265.000</b>	<b>102.000</b>	<b>69.447</b>
<b>TITLUL II BUNURI SI SERVICII</b>	<b>6002.20.</b>	<b>265.000</b>	<b>102.000</b>	<b>69.447</b>
Aparare nationala	600202	265.000	102.000	69.447
<b>Ordine publica si siguranta nationala</b>	<b>6102</b>	<b>77.500</b>	<b>23.000</b>	<b>4.845</b>
<b>CHELTUIELI CURENTE</b>	<b>6102,01</b>	<b>77.500</b>	<b>23.000</b>	<b>4.845</b>
<b>TITLUL II BUNURI SI SERVICII</b>	<b>6102.20.</b>	<b>77.500</b>	<b>23.000</b>	<b>4.845</b>
Protectie civila si protectia contra incendiilor (protectie civila nonmilitara)	610205	77.500	23.000	4.845

<b>INVATAMANT</b>	<b>6502</b>	<b>15.030.000</b>	<b>3.595.000</b>	<b>3.279.346</b>
CHELTUIELI CURENTE	6502,01	15.030.000	3.595.000	3.281.644
TITLUL I CHELTUIELI DE PERSONAL	6502,10	6.660.000	1.805.000	1.658.994
TITLUL II BUNURI SI SERVICII	6502,20	750.000	350.000	212.491
TITLUL VII ALTE TRANSFERURI	6502,55	40.000	40.000	20.000
TITLUL IX ASISTENTA SOCIALA	6502,57	7.580.000	1.400.000	1.390.159
TITLUL XVII PLATI EFECTUATE IN ANII PRECEDENTI	6502,84			-2.298
RECUPERATE IN ANUL CURENT				
Plati efectuate in anii precedenti recuperate in anul curent	6502,8501			-2.298
Invatamant prescolar si primar	650203	7.580.000	1.400.000	1.390.159
Invatamant primar	65020302	7.580.000	1.400.000	1.390.159
Invatamant nedefinitibil prin nivel	650207	7.410.000	2.155.000	1.869.187
Invatamant special	65020704	7.410.000	2.155.000	1.869.187
Alte cheltuieli in domeniul invatamantului	650250	40.000	40.000	20.000
<b>SANATATE</b>	<b>6602</b>	<b>1.500.000</b>	<b>418.000</b>	<b>274.184</b>
CHELTUIELI CURENTE	6602,01	1.500.000	418.000	274.184
TITLUL VI TRANSFERURI INTRE UNITATIL ALE	6602,51	1.500.000	418.000	274.184
ADMINISTRATIEI PUBLICE				
Servicii medicale in unitati sanitare cu paturi	660206	1.500.000	418.000	274.184
Spitale generale	66020601	1.500.000	418.000	274.184
<i>Cultura, recreere si religie</i>	<i>6702</i>	<i>19.316.600</i>	<i>5.215.000</i>	<i>4.108.053</i>
CHELTUIELI CURENTE	6702,01	19.316.600	5.215.000	4.116.053
TITLUL I CHELTUIELI DE PERSONAL	6702,10	903.500	228.000	197.958
TITLUL II BUNURI SI SERVICII	6702,20	2.461.100	611.000	250.905
TITLUL VI TRANSFERURI INTRE UNITATIL ALE	6702,51	4.642.000	1.224.000	921.000
ADMINISTRATIEI PUBLICE				
TITLUL VII ALTE TRANSFERURI	6702,55	1.810.000	502.000	500.000
TITLUL X ALTE CHELTUIELI	6702,59	9.500.000	2.650.000	2.246.190
TITLUL XVII PLATI EFECTUATE IN ANII PRECEDENTI	6702,84	0		-8.000
RECUPERATE IN ANUL CURENT				
Plati efectuate in anii precedenti recuperate in anul curent	6702,8501			-8.000
Servicii culturale	670203	4.292.600	1.019.300	858.023
Biblioteci publice comunale, orasenesti, municipale	67020302	1.412.600	298.300	287.023
Muzee	67020303	1.760.000	440.000	390.000
Institutii publice de spectacole si concerte	67020304	1.120.000	281.000	181.000
Servicii recreative si sportive	670205	1.810.000	502.000	492.000
Servicii religioase	670206	9.500.000	2.650.000	2.246.190
Alte servicii en domeniile culturii, recreerii si religiei	670250	3.714.000	1.043.700	511.840
<i>Asigurari si asistenta sociala</i>	<i>6802</i>	<i>76.884.000</i>	<i>19.437.000</i>	<i>18.467.700</i>
CHELTUIELI CURENTE	6802,01	76.884.000	19.437.000	18.482.105
TITLUL I CHELTUIELI DE PERSONAL	6802,10	15.000.000	3.694.000	3.585.732
TITLUL II BUNURI SI SERVICII	6802,20	12.896.000	3.443.000	2.716.399
TITLUL IX ASISTENTA SOCIALA	6802,57	48.988.000	12.300.000	12.179.974
TITLUL XVII PLATI EFECTUATE IN ANII PRECEDENTI	6802,84	0	0	-14.405
RECUPERATE IN ANUL CURENT				
Plati efectuate in anii precedenti recuperate in anul curent	6802,85	0	0	-14.405
Asistenta sociala pentru familie si copii	680206	76.884.000	19.437.000	18.467.700
<i>Locuinte, servicii si dezvoltare publica</i>	<i>7002</i>	<i>25.180</i>	<i>4.000</i>	<i>0</i>
CHELTUIELI CURENTE	7002,01	25.180	4.000	0
TITLUL VII ALTE TRANSFERURI	7002,55	25.180	4.000	0
Alimentare cu apa si amenajari hidrotehnice	700205	25.180	4.000	0
Alimentare cu apa	70020501	25.180	4.000	0
<i>Protectia mediului</i>	<i>7402</i>	<i>210.000</i>	<i>35.000</i>	<i>15.446</i>
CHELTUIELI CURENTE	7402,01	210.000	35.000	15.446
TITLUL II BUNURI SI SERVICII	7402,20	210.000	35.000	15.446
Reducerea si controlul poluarii	740203	130.000	35.000	15.446
Salubritate si gestiunea deseurilor	740205	80.000	35.000	0
Colectarea, tratarea si distrugerea deseurilor	74020502	80.000	35.000	0
<i>Agricultura, silvicultura, piscicultura si vanatoare</i>	<i>8302</i>	<i>229.000</i>	<i>182.000</i>	<i>176.700</i>
CHELTUIELI CURENTE	8302,01	229.000	182.000	176.700
TITLUL VI TRANSFERURI INTRE UNITATIL ALE	8302,51	229.000	182.000	176.700
ADMINISTRATIEI PUBLICE				
Agricultura	830203	229.000	182.000	176.700
Camere agricole	83020307	229.000	182.000	176.700
<i>Transporturi</i>	<i>8402</i>	<i>25.126.000</i>	<i>3.584.000</i>	<i>2.198.445</i>

CHELTUIELI CURENTE	8402.01	22.306.000	2.879.000	1.493.445
TITLUL II BUNURI SI SERVICII				
OPERATIUNI FINANCIARE	8402.79	2.820.000	705.000	705.000
TITLUL XVI RAMBURSARI DE CREDITE	8402.81	2.820.000	705.000	705.000
Transport rutier	840203	23.820.000	3.310.000	2.197.563
Drumuri si poduri	84020301	23.820.000	3.310.000	2.197.563
Alte cheltuieli in domeniul transporturilor	840250	1.306.000	274.000	882
<i>Alte actiuni economice</i>	<i>8702</i>	<i>1.136.000</i>	<i>374.000</i>	<i>104.171</i>
CHELTUIELI CURENTE	8702.01	1.136.000	374.000	104.171
TITLUL II BUNURI SI SERVICII	8702.20	1.101.000	339.000	69.171
TITLUL VI TRANSFERURI INTRE UNITATIL ALE ADMINISTRATIEI PUBLICE	8702.51	35.000	35.000	35.000
Turism	870204	1.086.000	324.000	54.171
Alte actiuni economice	870250	50.000	50.000	50.000
<b>EXCEDENT</b>	<b>9802</b>	<b>0</b>	<b>0</b>	<b>5.233.870</b>
<b>VENITURILE SECTIUNII DE DEZVOLTARE</b>	<b>000102</b>	<b>18.361.380</b>	<b>5.606.130</b>	<b>2.303.203</b>
<b>VENITURI CURENTE</b>	<b>0002</b>	<b>13.497.380</b>	<b>2.252.000</b>	<b>500.000</b>
<b>VENITURI NEFISCALE</b>	<b>0012</b>	<b>13.497.380</b>	<b>2.252.000</b>	<b>500.000</b>
<b>C2. VANZARI DE BUNURI SI SERVICII</b>	<b>0014</b>	<b>13.497.380</b>	<b>2.252.000</b>	<b>500.000</b>
Transferuri voluntare, altele decat subventiile	3702	13.497.380	2.252.000	500.000
Varsaminte din sectiunea de functionare	370204	13.497.380	2.252.000	500.000
<b>IV. SUBVENTII</b>	<b>0017</b>	<b>814.000</b>	<b>266.000</b>	<b>354.990</b>
<b>SUBVENTII DE LA ALTE NIVELE ALE ADMINISTRATIEI PUBLICE</b>	<b>0018</b>	<b>814.000</b>	<b>266.000</b>	<b>354.990</b>
<i>Subventii de la bugetul de stat</i>	<i>4202</i>	<i>814.000</i>	<i>266.000</i>	<i>354.990</i>
<i>Sume primite de la UE/alti donatori in contul platilor efectuate si prefinantari</i>	<i>4502</i>	<i>4.050.000</i>	<i>3.088.130</i>	<i>1.448.213</i>
<b>CHELTUIELILE SECTIUNII DE DEZVOLTARE</b>	<b>5002</b>	<b>30.748.060</b>	<b>8.342.000</b>	<b>1.630.545</b>
<i>Autoritati publice si actiuni externe</i>	<i>5102</i>	<i>4.421.750</i>	<i>495.000</i>	<i>327.193</i>
CHELTUIELI DE CAPITAL	5102.70	4.421.750	495.000	327.193
TITLUL XII ACTIVE NEFINANCIARE	5102.71	4.421.750	495.000	327.193
Autoritati executive si legislative	510201	4.421.750	495.000	327.193
Autoritati executive	51020103	4.421.750	495.000	327.193
<i>Alte servicii publice generale</i>	<i>5402</i>	<i>47.810</i>	<i>0</i>	<i>0</i>
CHELTUIELI DE CAPITAL	5402.70	47.810	0	0
TITLUL XII ACTIVE NEFINANCIARE	5402.71	47.810	0	0
Alte servicii publice generale	540250	47.810	0	0
<i>Ordine publica si siguranta nationala</i>	<i>6102</i>	<i>22.500</i>	<i>16.000</i>	<i>0</i>
CHELTUIELI DE CAPITAL	6102.70	22.500	16.000	0
TITLUL XII ACTIVE NEFINANCIARE	6102.71	22.500	16.000	0
Protectie civila si protectia contra incendiilor (protectie civila)	610205	22.500	16.000	0
<i>Sanatate</i>	<i>6602</i>	<i>5.500.000</i>	<i>1.191.000</i>	<i>252.857</i>
CHELTUIELI CURENTE	6602.01	5.500.000	1.191.000	252.857
TITLUL VI TRANSFERURI INTRE UNITATI ALE ADMINISTRATIEI PUBLICE	6602.51	5.500.000	1.191.000	252.857
Servicii medicale in unitati sanitare cu paturi	660206	5.500.000	1.191.000	252.857
Spitale generale	66020601	5.500.000	1.191.000	252.857
<i>Cultura, recreere si religie</i>	<i>6702</i>	<i>800.000</i>	<i>0</i>	<i>0</i>
CHELTUIELI CURENTE	6702.01	800.000	0	0
TITLUL VI TRANSFERURI INTRE UNITATI ALE ADMINISTRATIEI PUBLICE	6702.51	800.000	0	0
Servicii culturale	670203	800.000	0	0
Institutii publice de spectacole si concerte	67020304	800.000	0	
<i>Asigurari si asistenta sociala</i>	<i>6802</i>	<i>7.203.000</i>	<i>4.390.000</i>	<i>856.921</i>
CHELTUIELI CURENTE	6802.01	5.100.000	4.290.000	796.589
TITLUL VIII PROIECTE CU FINANTARE DIN FEN	6802.56	5.100.000	4.290.000	796.589
CHELTUIELI DE CAPITAL	6802.70	2.103.000	100.000	60.332
TITLUL XII ACTIVE NEFINANCIARE	6802.71	2.103.000	100.000	60.332
Asistenta sociala pentru familie si copii	680206	1.203.000	0	
Alte cheltuieli in domeniul asigurarilor si asistentei sociale	680250	6.000.000	4.390.000	856.921
<i>Locuinte, servicii si dezvoltare publica</i>	<i>7002</i>	<i>500.000</i>	<i>0</i>	<i>0</i>
CHELTUIELI DE CAPITAL	7002.70	500.000	0	0
TITLUL XII ACTIVE NEFINANCIARE	7002.71	100.000	0	0
TITLUL XVIII ACTIVE FINANCIARE	7002.72	400.000	0	

Alimentare cu apa si amenajari hidrotehnice	700205	100.000	0	0
Alimentare cu apa	70020501	100.000	0	0
Alte servicii in domeniul locuintelor, serviciilor, si dezvoltarii comunale	700250	400.000	0	0
<b>Protectia mediului</b>	<b>7402</b>	<b>2.455.000</b>	<b>410.000</b>	<b>122.025</b>
CHELTUIELI CURENTE	7402.01	2.405.000	410.000	122.025
TITLUL VIII PROIECTE CU FINANTARE DIN FEN	7402.56	2.405.000	410.000	122.025
CHELTUIELI DE CAPITAL	7402.70	50.000	0	0
TITLUL XII ACTIVE NEFINANCIARE	7402.71	50.000	0	0
Reducerea si controlul poluarii	740203	700.000	210.000	58.586
Salubritate si gestiunea deseurilor	740205	1.755.000	200.000	63.439
Colectarea, tratarea si distrugerea deseurilor	74020502	1.755.000	200.000	63.439
<b>Actiuni generale economice, comerciale si de munca</b>	<b>8002</b>	<b>200.000</b>	<b>45.000</b>	<b>40.000</b>
CHELTUIELI CURENTE	8002.01	200.000	45.000	40.000
TITLUL VII ALTE TRANSFERURI	8002.55	200.000	45.000	40.000
Actiuni generale economice si comerciale	800201	200.000	45.000	40.000
Programe de dezvoltare regionala si sociala	80020110	200.000	45.000	40.000
<b>Transporturi</b>	<b>8402</b>	<b>9.468.000</b>	<b>1.770.000</b>	<b>6.549</b>
CHELTUIELI DE CAPITAL	8402.70	9.468.000	1.770.000	6.549
TITLUL XII ACTIVE NEFINANCIARE	8402.71	9.468.000	1.770.000	6.549
Transport rutier	840203	9.374.000	1.770.000	6.549
Drumuri si poduri	84020301	9.374.000	1.770.000	6.549
Alte cheltuieli in domeniul transporturilor	840250	94.000	0	0
<b>Alte actiuni economice</b>	<b>8702</b>	<b>130.000</b>	<b>25.000</b>	<b>25.000</b>
CHELTUIELI CURENTE	8702.01	25.000	25.000	25.000
TITLUL VI TRANSFERURI INTRE UNITATI ALE ADMINISTRATIEI PUBLICE	8702.51	25.000	25.000	25.000
CHELTUIELI DE CAPITAL	8702.70	105.000	0	0
TITLUL XII ACTIVE NEFINANCIARE	8702.71	105.000	0	0
Turism	870204	105.000	0	0
Alte actiuni economice	870250	25.000	25.000	25.000
<b>VII. REZERVA, EXCEDENT / DEFICIT</b>	<b>9602</b>	<b>-12.386.680</b>	<b>-2.735.870</b>	<b>672.658</b>
<b>EXCEDENT</b>	<b>9802</b>	<b>-12.386.680</b>	<b>-2.735.870</b>	<b>672.658</b>
<b>DEFICIT</b>	<b>9902</b>	<b>12.386.680</b>	<b>2.735.870</b>	<b>-672.658</b>

CONTUL DE EXECUȚIE AL BUGETULUI CREDITELOR INTERNE PENTRU TRIMESTRUL I  
AL ANULUI 2013

lei

DENUMIRE	Cod indicator	Prevederi anuale	Prevederi trimestriale cumulate	Executie la 31.03.2013
<b>CHELTUIELI TOTAL :</b>	<b>5007</b>	<b>21.427.650</b>	<b>244.000</b>	<b>206.505</b>
Locuinte, servicii si dezvoltare publica	7007	7.500.000	0	0
Cheltuieli de capital	7007,70	7.500.000	0	0
Alimentare cu apa	70070501	7.500.000	0	0
<b>Locuinte, servicii si dezvoltare publica:</b>	<b>7407</b>	<b>12.927.650</b>	<b>244.000</b>	<b>206.505</b>
Proiecte cu finantare din fonduri externe nerambursabile postaderare	7407,56	12.927.650	244.000	206.505
Reducerea si controlul poluarii	740703	2.200.000	244.000	206.505
Colectarea, tratarea si distrugerea deseurilor	74070502	10.727.650	0	0
<b>Transporturi</b>	<b>8407</b>	<b>1.000.000</b>	<b>0</b>	<b>0</b>
Cheltuieli de capital	8407,70	1.000.000	0	0
Drumuri si poduri	84070301	1.000.000	0	0

**CONTUL DE EXECUTIE AL BUGETULUI INSTITUTIILOR PUBLICE FINANTATE DIN VENITURI PROPRII SI  
SUBVENTII DIN BUGETUL LOCAL PENTRU TRIMESTRUL I AL ANULUI 2013**

lei

DENUMIRE	Cod indicator	Prevederi anuale	Prevederi trimestriale cumulate	Executie la 31.03.2013
<b>VENITURILE SECTIUNII DE FUNCTIONARE</b>	<b>000110</b>	<b>80.804.840</b>	<b>25.409.860</b>	<b>19.661.884</b>
<b>I. VENITURI CURENTE</b>	<b>0010</b>	<b>73.727.840</b>	<b>23.361.860</b>	<b>18.104.999</b>
<b>C.VENITURI NEFISCALE</b>	<b>0012</b>	<b>73.727.840</b>	<b>23.361.860</b>	<b>18.104.999</b>
<b>C1. VENITURI DIN PROPRIETATE</b>	<b>0013</b>	<b>62.000</b>	<b>17.000</b>	<b>19.082</b>
Venituri din proprietate	3010	62.000	17.000	19.082
Venituri din concesiuni si inchirieri	301005	62.000	17.000	19.082
<b>C2. VANZARI DE BUNURI SI SERVICII</b>	<b>0014</b>	<b>73.665.840</b>	<b>23.344.860</b>	<b>18.085.917</b>
Venituri din prestari de servicii si alte activitati	3310	73.376.000	23.323.020	18.064.078
Venituri din prestari de servicii	331008	86.000	45.000	41.603
Venituri din contractele incheiate cu casele de asigurari sociale de sanatate	331021	59.409.800	19.178.590	14.949.865
Venituri din contract.incheiate cu directiile de sanat publica alocate de la bug de stat	331030	6.228.000	1.630.000	1.802.000
Venituri din contractele incheiate cu directiile de sanat publica alocate din ven proprii ale Min.Sanatatii	331031	1.520.000	471.680	125.000
Venituri din contractele incheiate cu institutetele de medicina din sume alocate de la bugetul de stat	331032	1.022.000	290.000	298.156
Alte venituri din prestari de servicii si alte activitati	331050	5.110.200	1.707.750	847.454
Diverse venituri	3610	268.000	0	
Alte venituri	361050	268.000	0	
Transferuri voluntare, altele decat subventiile	3710	21.840	21.840	21.839
Donatii si sponsorizari	371001	21.840	21.840	21.839
Varsaminte din sectiunea de functionare ptr finantarea sectiunii de dezvoltare a bugetului local	371003			
<b>IV. SUBVENTII</b>	<b>17</b>	<b>7.077.000</b>	<b>2.048.000</b>	<b>1.556.885</b>
<b>SUBVENTII DE LA ALTE NIVELE ALE ADMINISTRATIEI PUBLICE</b>	<b>18</b>	<b>7.077.000</b>	<b>2.048.000</b>	<b>1.556.885</b>
Subventii de la alte administratii	4310	7.077.000	2.048.000	1.556.885
Subventii pentru institutii publice	431009	5.348.000	1.448.000	1.106.000
Subventii din bug. locale ptr finantarea chelt curente din dom san	431010	1.500.000	418.000	274.185
Subventii din bug local ptr finantarea camerelor agricole	431015	229.000	182.000	176.700
<b>CHELTUIELILE SECTIUNII DE FUNCTIONARE</b>	<b>4910</b>	<b>81.289.930</b>	<b>25.894.950</b>	<b>19.718.391</b>
<b>Alte servicii publice generale</b>	<b>5410</b>	<b>788.000</b>	<b>221.000</b>	<b>183.994</b>
<b>CHELTUIELI CURENTE</b>	<b>541001</b>	<b>788.000</b>	<b>221.000</b>	<b>183.994</b>
Titlul I Cheltuieli de personal	5410.10	533.000	136.500	124.108
Titlul II Bunuri si servicii	5410.20	255.000	84.500	59.886
Servicii publice comunitare de evidenta a persoanelor	541010	788.000	221.000	183.994
Transactii privind datoria publica si si imprumuturi	5510	362.000	90.500	80.604
<b>CHELTUIELI CURENTE</b>	<b>551001</b>	<b>362.000</b>	<b>90.500</b>	<b>80.604</b>
Titlul II Bunuri si servicii	5510.20	46.000	11.500	6.108
Titlul III Dobanzi	5510.30	316.000	79.000	74.496
<b>Sanatate</b>	<b>6610</b>	<b>71.729.360</b>	<b>22.866.880</b>	<b>17.723.373</b>
<b>CHELTUIELI CURENTE</b>	<b>6610.01</b>	<b>71.272.360</b>	<b>22.752.630</b>	<b>17.677.699</b>
Titlul I Cheltuieli de personal	6610.10	46.579.000	12.297.400	11.948.169
Titlul II Bunuri si servicii	6610.20	24.693.360	10.455.230	5.729.530
Titlul XVI Rambursari de credite	6610.81	457.000	114.250	45.674
Servicii medicale in unitati sanitare cu paturi	661006	71.729.360	22.866.880	17.723.373
Spitale generale	66100601	71.729.360	22.866.880	17.723.373
<b>Cultura, recreere si religie</b>	<b>6710</b>	<b>6.385.570</b>	<b>1.659.570</b>	<b>1.228.835</b>
<b>CHELTUIELI CURENTE</b>	<b>6710.01</b>	<b>6.385.570</b>	<b>1.659.570</b>	<b>1.228.835</b>
Titlul I Cheltuieli de personal	6710.10	3.691.500	971.800	857.808
Titlul II bunuri si servicii	6710.20	2.694.070	687.770	371.027
PLATI EFECTUATE IN ANII PRECEDENTI SI RECUPERATE IN ANUL CURENT	6710.84	0	0	0

Prata recuperate in anii precedenti si recuperate in anul curent	67108501	0	0	0
<b>Servicii culturale</b>	671003	4.523.570	1.136.570	0
Muzee	67100303	3.303.570	839.570	0
Instituti publice de spectacole si concerte	67100304	1.220.000	297.000	0
Alte servicii in domeniile culturii, recreerii si religiei	671050	1.862.000	523.000	0
<b>Agricultura, silvicultura, piscicultura si vanatoare</b>	8310	315.000	227.000	216.644
<b>CHELTUIELI CURENTE</b>	8310.01	315.000	227.000	216.644
Titlul I Cheltuieli de personal	8310.10	295.000	207.000	203.430
Titlul II Bunuri si servicii	8310.20	20.000	20.000	13.214
Agricultura, silvicultura, piscicultura si vanatoare	831003	315.000	227.000	216.644
Camere agricole	83100307	315.000	227.000	216.644
<b>Alte actiuni economice</b>	8710	1.710.000	830.000	284.941
<b>CHELTUIELI CURENTE</b>	8710.01	1.710.000	830.000	284.941
Titlul I Cheltuieli de personal	8710.10	390.000	100.000	89.936
Titlul II Bunuri si servicii	8710.20	1.320.000	730.000	195.005
Alte actiuni economice	871050	1.710.000	830.000	284.941
<b>VII. REZERVE, EXCEDENT / DEFICIT</b>	9610	-485.090	-485.090	-56.507
<b>DEFICIT</b>	9910	485.090	485.090	56.507
<b>VENITURILE SECTIUNII DE DEZVOLTARE</b>	000110	7.774.000	2.665.000	279.416
<b>Venituri nefiscale</b>	0012	0	0	0
<i>Vanzari de bunuri si servicii</i>	0014	0	0	0
Transferuri voluntare, altele decat subventiile	3710	0	0	0
Varsaminte din sectiunea de functionare	371004	0		
Venituri din capital	0015	0	0	1.559
Venituri din valorificarea unor bunuri	3910	0	0	1.559
Alte venituri din valorificarea unor bunuri	391050	0	0	1.559
<b>Subventii :</b>	0017	7.774.000	2.665.000	277.857
Subventii de la bugetul de stat	4210	477.000	477.000	0
Subventii de la bugetul de stat pt instit pub. fin. Partial sau integral	421039	477.000	477.000	
Subventii de la alte administratii	4310	6.325.000	1.216.000	277.857
Subventii de la bugetele locale pentru finantarea cheltuielilor de capital din domeniul sanatatii	431014	5.500.000	1.191.000	252.857
Subventii ptr instituti publice destinate sectiunii de dezvoltare	431019	825.000	25.000	25.000
Sume primite de la UE/alti donatori in comntul platilor efectuate si pref.	4510	972.000	972.000	0
Fondul european de Dezvoltare Regionala	451001	972.000	972.000	
<b>CHELTUIELILE SECTIUNII DE DEZVOLTARE</b>	4910	7.928.300	2.819.300	198.779
<b>Alte servicii publice generale</b>	5410	3.000	3.000	0
<b>CHELTUIELI DE CAPITAL</b>	5410.70	3.000	3.000	0
Titlul XII Active nefinanciare	5410.71	3.000	3.000	0
Servicii publice comunitare de evidenta a persoanelor	541010	3.000	3.000	0
<b>Sanatate</b>	6610	6.949.000	2.640.000	173.486
<b>CHELTUIELI CURENTE</b>	6610.01	1.687.000	1.449.000	0
Titlul XVIII Proiecte cu finantare din Fonduri externe nerambursabile	6610.56	1.687.000	1.449.000	0
<b>CHELTUIELI DE CAPITAL</b>	6610.70	5.262.000	1.191.000	173.486
Titlul XII Active nefinanciare	6610.71	5.262.000	1.191.000	173.486
Servicii medicale in unitati sanitare cu paturi	661006	6.949.000	2.640.000	173.486
Spitale generale	66100601	6.949.000	2.640.000	173.486
<b>Cultura, recreere si religie</b>	6710	950.000	150.000	0
<b>CHELTUIELI DE CAPITAL</b>	6710.70	950.000	150.000	0
Titlul XII Active nefinanciare	6710.71	950.000	150.000	0
Servicii culturale	671003	950.000	150.000	0
Muzee	67100303	150.000	150.000	0
Instituti publice de spectacole si concerte	67100304	800.000	0	0
<b>Alte actiuni economice</b>	8710	26.300	26.300	25.293
<b>CHELTUIELI DE CAPITAL</b>	8710.70	26.300	26.300	25.293
Titlul XII Active nefinanciare	8710.71	26.300	26.300	25.293
Alte actiuni economice	871050	26.300	26.300	25.293
<b>EXCEDENT</b>	9810	-154.300	-154.300	80.637
<b>DEFICIT</b>	9910	154.300	154.300	-80.637

**RAPORT**

privind aprobarea conturilor de execuție ale bugetului local al Județului Alba, bugetului creditelor interne și bugetelor instituțiilor publice și activităților finanțate integral sau parțial din venituri proprii și subvenții, pentru trimestrul I al anului 2013

Aprobarea contului de execuție a bugetului propriu al Județului Alba, a bugetului creditelor interne și a bugetului instituțiilor publice și activităților finanțate integral sau parțial din venituri proprii la 31.03.2013 este în conformitate cu prevederile legale, respectiv art.49-(12) și (13) din Legea nr.273/2006 privind finanțele publice locale, cu modificările și completările ulterioare, conform cărora: „în lunile aprilie, iulie și octombrie, pentru trimestrul expirat, și cel târziu în decembrie, pentru trimestrul al patrulea, ordonatorii principali de credite au obligația de a prezenta în ședință publică, spre analiză și aprobare de către autoritățile deliberative, execuția bugetelor întocmite pe cele două secțiuni, cu scopul de a redimensiona cheltuielile în raport cu gradul de colectare a veniturilor, prin rectificarea bugetară locală, astfel încât la sfârșitul anului:

a) să nu înregistreze plăți restante;

b) diferența dintre suma veniturilor încasate și excedentul anilor anteriori utilizat pentru finanțarea exercițiului bugetar curent, pe de o parte, și suma plăților efectuate și a plăților restante, pe de altă parte, să fie mai mare decât zero”;

iar în ceea ce privește execuția bugetului creditelor interne, cu scopul de a redimensiona cheltuielile astfel încât la sfârșitul anului:

a) să nu înregistreze plăți restante;

b) diferența dintre tragerile autorizate în anul respectiv și suma dintre plățile efectuate și plățile restante să fie mai mare decât zero.”

În sinteză, conturile de execuție ale bugetelor județului Alba pentru trimestrul I al anului 2013, se prezintă astfel:

**I. Contul de execuție al bugetului local la 31.03.2013:**

**1. La venituri:**

**a) secțiunea de funcționare:**

Prevederi bugetare anuale	157.759.620 lei
Prevederi bugetare trimestriale cumulate	37.496.000 lei
Încasări realizate	38.112.522 lei

**b) secțiunea de dezvoltare:**

Prevederi bugetare anuale	18.361.380 lei
Prevederi bugetare trimestriale cumulate	5.606.130 lei
Încasări realizate	2.303.203 lei

**2. La cheltuieli:**

**a) secțiunea de funcționare:**

Credite bugetare anuale	157.759.620 lei
Credite bugetare trimestriale cumulate	37.496.000 lei
Plăți efectuate	32.878.652 lei

**b) secțiunea de dezvoltare:**

Credite bugetare anuale	30.748.060 lei
Credite bugetare trimestriale cumulate	8.342.000 lei



Plăți efectuate 1.630.545 lei

**II. Contul de execuție al bugetului instituțiilor publice finanțate din venituri proprii și subvenții din bugetul local la 31.03.2013:**

**1. La venituri:**

**a) secțiunea de funcționare:**

Prevederi bugetare anuale	80.804.840 lei
Prevederi bugetare trimestriale cumulate	25.409.860 lei
Încasări realizate	19.661.884 lei

**b) secțiunea de dezvoltare:**

Prevederi bugetare anuale	7.774.000 lei
Prevederi bugetare trimestriale cumulate	2.665.000 lei
Încasări realizate	279.416 lei

**2. La cheltuieli:**

**a) secțiunea de funcționare:**

Credite bugetare anuale	81.289.930 lei
Credite bugetare trimestriale cumulate	25.894.950 lei
Plăți efectuate	19.718.391 lei

**b) secțiunea de dezvoltare:**

Credite bugetare anuale	7.928.300 lei
Credite bugetare trimestriale cumulate	2.819.300 lei
Plăți efectuate	198.779 lei

**III. Contul de execuție al bugetului creditelor interne, la 31.03.2013:**

**1. La cheltuieli:**

Credite bugetare anuale	21.427.650 lei
Credite bugetare trimestriale cumulate	244.000 lei
Plăți efectuate	206.505 lei

Din considerentele și pentru motivele arătate mai sus, Direcția Dezvoltare și Bugete propune aprobarea proiectului de hotărâre în forma prezentată.

Director executiv adj,  
Elena Opruța



### PROIECT DE HOTĂRÂRE

pentru modificarea Hotărârii Consiliului Județean Alba nr. 142/23.08.2012 privind stabilirea de taxe locale și tarife datorate bugetului general al județului Alba, în anul 2013, cu modificările și completările ulterioare

Consiliul Județean Alba întrunit în ședință ordinară în data de 25 aprilie 2013.

Luând în dezbateri:

-Expunerea de motive la proiectul de hotărâre pentru modificarea Hotărârii Consiliului Județean Alba nr. 142/23.08.2012 privind stabilirea de taxe locale și tarife datorate bugetului general al județului Alba, în anul 2013 cu modificările și completările ulterioare;

-Raportul de specialitate nr. 5431/17.04.2013 al Direcției Dezvoltare și Bugete la proiectul de hotărâre înregistrat sub nr. 74 din data de 17.04.2013;

Având în vedere:

-Legea nr. 571/2003 privind Codul Fiscal, cu modificările și completările ulterioare;

-Hotărârea Guvernului nr. 44/2004 pentru aprobarea Normelor metodologice de aplicare a Legii nr. 571/2003 privind Codul Fiscal, cu modificările și completările ulterioare;

-Ordonanța Guvernului nr. 92/2003 privind Codul de procedură fiscală, republicată, cu modificările și completările ulterioare;

-Ordonanța de Urgență a Guvernului nr. 97/2005, privind evidența, domiciliul, reședința și actele de identificare ale cetățenilor români, republicată, cu modificările și completările ulterioare;

-Ordonanța Guvernului nr. 84/2001 privind înființarea, organizarea și funcționarea serviciilor publice comunitare de evidența a persoanelor, cu modificările și completările ulterioare;

-Legea nr. 677/2001 pentru protecția persoanelor cu privire la prelucrarea datelor cu caracter personal și libera circulație a acestor date, cu modificările și completările ulterioare;

-Hotărârea de Guvern nr. 387/2005 privind aprobarea bazei de calcul pentru stabilirea taxelor privind furnizarea datelor din Registrul permanent de evidență a populației;

-Legea nr. 117/1999 privind taxele extrajudiciare de timbru, cu modificările și completările ulterioare;

-Hotărârea de Guvern nr. 1375/2006 pentru aprobarea Normelor metodologice de aplicare unitară a dispozițiilor legale privind evidența, domiciliul, reședința și actele de identitate ale cetățenilor români;

-Hotărârea de Guvern nr. 1309/2012 privind nivelurile pentru valorile impozabile, impozitele și taxele locale și alte taxe asimilate acestora, precum și amenzile aplicabile începând cu anul 2013;

-Legea muzeelor și colecțiilor publice, nr. 311/2003, republicată, cu modificările și completările ulterioare;

-art. 20, alin. (1), lit. b), art. 27 din Legea nr. 273/2006 privind finanțele publice locale, cu modificările și completările ulterioare;

-art. 27 și art. 91, alin. (3), lit. c) din Legea administrației publice locale nr. 215/2001, republicată, cu modificările și completările ulterioare;

În temeiul art. 97, alin. (1) și art. 115, alin. (1), lit. c) din Legea administrației publice locale nr. 215/2001, republicată, cu modificările și completările ulterioare, adoptă următoarea

## HOTĂRÂRE

**Art. I:** Se aprobă modificarea Hotărârii Consiliului Județean Alba nr. 142/23.08.2012 privind stabilirea de taxe locale și tarife datorate bugetului general al județului Alba, în anul 2013, cu modificările și completările ulterioare, după cum urmează:

**Art. 1:** Se aprobă modificarea Anexei nr. 3 "Taxe pentru activitățile de stare civilă prestate de către Direcția Publică Comunitară de Evidență a Persoanelor Alba, în anul 2013", urmând să aibă conținutul prevăzut în anexa la prezenta hotărâre.

**Art. 2:** Se aprobă modificarea Anexei nr. 5 "Taxe și tarife percepute de unele instituții de cultură județene, în anul 2013", urmând să aibă conținutul prevăzut în anexa la prezenta hotărâre.

**Art. 3:** Taxele pentru activitățile de stare civilă prestate de către Direcția Publică Comunitară de Evidență a Persoanelor Alba, se încasează și se fac venit venit la Direcția Publică Comunitară de Evidență a Persoanelor Alba iar taxele și tarifele percepute de Muzeul Național al Unirii Alba Iulia, se încasează și se fac venit venit la Muzeul național al Unirii Alba Iulia.

Președintele Consiliului Județean Alba, prin Direcția Dezvoltare și Bugete va aduce la îndeplinire prevederile prezentei hotărâri.

Prezenta hotărâre se publică în Monitorul Oficial al județului Alba și se comunică:

- Instituției Prefectului - județul Alba;
- Direcției Generale a Finanțelor Publice Alba;
- Trezoreriei municipiului Alba Iulia;
- Direcției Dezvoltare și Bugete;
- Muzeului Național al Unirii Alba Iulia;
- Direcția Publică Comunitară de Evidență a Persoanelor Alba.

**PREȘEDINTE**  
Ion Dumitrel



**AVIZEAZĂ**  
**SECRETARUL JUDEȚULUI**  
Mariana Hurbean  
*M. Hurbean*

**TAXE**

pentru activitățile de stare civilă prestate de către Direcția Publică Comunitară  
de Evidență a Persoanelor Alba, în anul 2013

Nr. crt.	Denumirea taxei	UM	Taxa (lei) An 2013
1	Taxă pentru furnizarea datelor din Registrul național de evidență	lei/persoană	4,00
2	Taxă extrajudiciară de timbru pentru furnizare date	lei/act	5,00
3	Carte de identitate	lei/act	7,00
4	Carte de identitate provizorie	lei/act	1,00
5	Taxă extrajudiciară de timbru pentru eliberare carte de identitate	lei/act	5,00
6	Taxă extrajudiciară de timbru pentru eliberare carte de identitate provizorie	lei/act	5,00
7	Taxă extrajudiciară de timbru pentru stabilirea reședinței	lei/act	5,00

**TAXE ȘI TARIFE**  
percepute de unele instituții de cultură județene, în anul 2013

**II. Muzeul Național al Unirii Alba Iulia**

Nr. crt.	SPECIFICAȚIE	Tarif/Taxă (lei) 2013
1	Tarif vizitare expoziții permanente / temporare	
1.1	-pentru elevi, studenți, pensionari	4,00 lei
1.2	-pentru adulți	8,00 lei
2	Tarif expertize bunuri culturale, mobile (obiect)	25-500 lei
3	Tarif Arheologie - descărcare sarcină arheologică	22 lei/ora
4	Tarif restaurare carte veche	18 lei/ora
5	Tarif restaurare ceramică, metale, sticlă	23 lei/ora
6	Tarif restaurare textile	19 lei/ora
7	Tarif conservare	20 lei/ora
8	Tarif documentare și tehnoredactare	19 lei/ora
9	Tarif pentru produsele aflate la stand (de la terți)	20 %
10	Taxă ghidaj expoziții	24 lei
11	Taxă ghidaj "Turul Cetății Alba Iulia"	100 lei
12	Taxă fotografiere	15 lei
13	Taxă filmare	30 lei
14	Tarif fotocopiare documente din colecția muzeului	100 lei / pag. A4
15	Tarif arheologic - lucrări de cercetare arheologică preventivă în cadrul proiectelor de infrastructură de transport de interes național	50 lei/oră
16	Tarif lucrări auxiliare cercetării arheologice preventive în cadrul proiectelor de infrastructură de transport de interes național	35 lei/oră

**ROMÂNIA**  
**JUDEȚUL ALBA**  
**CONSILIUL JUDEȚEAN**  
**PREȘEDINTE**

**EXPUNERE DE MOTIVE**

pentru modificarea Hotărârii Consiliului Județean Alba nr. 142/23.08.2012 privind stabilirea de taxe locale și tarife datorate bugetului general al județului Alba, în anul 2013, cu modificările și completările ulterioare

În conformitate cu prevederile art. 27 din Legea nr. 273/2006 privind finanțele publice locale, cu modificările și completările ulterioare, impozitele și taxele locale se aprobă de către consiliile locale și consiliile județene, în limitele și în condițiile legii.

Prin adresa nr. 97/16.01.2013 Muzeul Național al Unirii Alba Iulia, solicită modificarea tarifelor pentru vizitarea expozițiilor permanente și temporare precum și a tarifului pentru produsele aflate la stand, modificare necesară pentru acoperirea cheltuielilor legate de întreținerea în condiții optime a pieselor din expozițiile permanente precum și a celor legate de organizarea expozițiilor temporare.

Ca urmare se va modifica punctul II din anexa nr. 5 "Taxe și tarife percepute de unele instituții de cultură județene, în anul 2013" la Hotărârea Consiliului Județean Alba nr. 142/23.08.2012 privind stabilirea de taxe locale și tarife datorate bugetului general al județului Alba, în anul 2013.

Prin adresa nr. 2245/09.04.2013 și în conformitate cu prevederile Hotărâri de Guvern nr. 1309/2012 privind nivelurile pentru valorile impozabile, impozitele și taxele locale și alte taxe asimilate acestora, precum și amenzile aplicabile începând cu anul 2013, Direcția Publică Comunitară de Evidență a Persoanelor Alba, solicită modificarea taxelor aprobate pentru anul 2013, respectiv eliminarea taxei pentru furnizarea datelor din Registrul național de evidență a persoanelor, în regim de urgență precum și majorarea taxei extrajudiciare de timbru pentru furnizare date, taxe extrajudiciare de timbru pentru eliberare carte de identitate, taxe extrajudiciare de timbru pentru eliberare carte de identitate provizorie și taxe extrajudiciare de timbru pentru stabilirea reședinței.

În consecință se va modifica anexa nr. 3 "Taxe pentru activitățile de stare civilă prestate de către Direcția Publică Comunitară de Evidență a Persoanelor Alba, în anul 2013,, la Hotărârea Consiliului Județean Alba nr. 142/23.08.2012 privind stabilirea de taxe locale și tarife datorate bugetului general al județului Alba, în anul 2013.

Față de cele expuse, inițiez și supun aprobării Consiliului Județean Alba modificarea Hotărârii Consiliului Județean Alba nr. 142/23.08.2012 privind stabilirea de taxe locale și tarife datorate bugetului general al județului Alba, în anul 2013, cu modificările și completările ulterioare.

**PREȘEDINTE**  
**Ion Dumitrel**



ROMÂNIA  
JUDEȚUL ALBA  
CONSILIUL JUDEȚEAN  
DIRECȚIA DEZVOLTARE ȘI BUGETE  
Nr. 5431/17.04.2013

### RAPORT DE SPECIALITATE

pentru modificarea Hotărârii Consiliului Județean Alba nr. 142/23.08.2012 privind stabilirea de taxe locale și tarife datorate bugetului general al județului Alba, în anul 2013, cu modificările și completările ulterioare

În conformitate cu prevederile art. 27 din Legea nr. 273/2006 privind finanțele publice locale, cu modificările și completările ulterioare, impozitele și taxele locale se aprobă de către consiliile locale și consiliile județene, în limitele și în condițiile legii.

Prin adresa nr. 97/16.01.2013, Muzeul Național al Unirii Alba Iulia, solicită modificarea următoarelor tarife prestate în anul 2013, astfel:

Tarif aprobat prin Hotărârea nr. 142/23.08.2012 privind stabilirea de taxe locale și tarife datorate bugetului general al județului Alba, în anul 2013	Tarif propus spre modificare prin Proiectul de Hotărâre nr. 74/17.04.2013
Tarif vizitare expoziții permanente/temporare	Tarif vizitare expoziții permanente/temporare
-pentru elevi, studenți, pensionari 3,50 lei	-pentru elevi, studenți, pensionari 4,00 lei
-pentru adulți 7,00 lei	-pentru adulți 8,00 lei
Tarif pentru produsele aflate la stand (de la terți) 15,00%	Tarif pentru produsele aflate la stand (de la terți) 20,00 %

Modificarea tarifului pentru vizitarea expozițiilor permanente și temporare precum și tarifului pentru produse aflate la stand, este necesară pentru acoperirea cheltuielilor legate de întreținerea în condiții optime a pieselor din expozițiile permanente și a celor legate de organizarea expozițiilor temporare.

Prin adresa nr. 2245/09.04.2013 Direcția Publică Comunitară de Evidență a Persoanelor Alba, solicită eliminarea taxei pentru furnizarea datelor din Registrul național de evidență a persoanelor în regim de urgență, precum și majorarea următoarelor taxe prestate în anul 2013, astfel:

Taxe aprobate prin Hotărârea nr. 142/23.08.2012 privind stabilirea de taxe locale și tarife datorate bugetului general al județului Alba, în anul 2013	Tarif propus spre modificare prin Proiectul de Hotărâre nr. 74/17.04.2013
Taxă pentru furnizarea datelor din Registrul național de evidență a persoanelor, în regim de urgență 10,00 lei	-
Taxă extrajudiciară de timbru pentru furnizare date 4,00 lei	Taxă extrajudiciară de timbru pentru furnizare date 5,00 lei
Taxă extrajudiciară de timbru pentru eliberare carte de identitate 4,00 lei	Taxă extrajudiciară de timbru pentru eliberare carte de identitate 5,00 lei

Taxă extrajudiciară de timbru pentru eliberare carte de identitate provizorie	4,00 lei	Taxă extrajudiciară de timbru pentru eliberare carte de identitate provizorie	5,00 lei
Taxă extrajudiciară de timbru pentru stabilirea reședinței	4,00 lei	Taxă extrajudiciară de timbru pentru stabilirea reședinței	5,00 lei

Fața de cele prezentate mai sus, Direcția Dezvoltare și Bugete prezintă spre analiză și aprobare proiectul de hotărâre pentru modificarea Hotărârii Consiliului Județean Alba nr. 142/23.08.2012 privind stabilirea de taxe locale și tarife datorate bugetului general al județului Alba, în anul 2013, cu modificările și completările ulterioare.

**DIRECTOR EXECUTIV ADJUNCT**

Elena Opruța





### Expunere de motive

la proiectul de hotărâre privind aprobarea conturilor de execuție ale bugetului local al Județului Alba, bugetului creditelor interne și bugetelor instituțiilor publice și activităților finanțate integral sau parțial din venituri proprii, pe anul 2012.

În conformitate cu dispozițiile art.57-(1) din Legea nr.273/2006 privind finanțele publice locale, cu modificările și completările ulterioare, ordonatorul principal de credite – președintele Consiliului județean - întocmește și prezintă spre aprobare Consiliului județean, până la data de 31 mai 2013, conturile anuale de execuție ale bugetelor județului pe anul anterior, în structura stabilită prin lege și anume :

a) La venituri :

- prevederi bugetare inițiale;
- prevederi bugetare definitive;
- încasări realizate;

b) La cheltuieli

- credite bugetare inițiale;
- credite bugetare definitive;
- plăți efectuate.

Menționăm că, trimestrial și anual, au fost întocmite situațiile financiare asupra execuției bugetare pe anul 2012, care au fost depuse la Direcția Generală a Finanțelor Publice Alba, spre verificare și ulterior incluse în situațiile centralizate pe total județ Alba.

În această acțiune s-a colaborat și conlucrat cu:

- a) Direcția Generală a Finanțelor Publice Alba și Trezoreria Alba Iulia ;
- b) Ordonatorii terțiari de credite, finanțați prin Consiliul județean Alba, neexistând disfuncționalități de natură financiar - contabilă.

În conturile de execuție ale bugetului local al Județului Alba, bugetului creditelor interne și bugetelor instituțiilor publice și activităților finanțate integral sau parțial din venituri proprii pe anul 2011, se reflectă încasările și plățile efectuate, în conformitate cu prevederile legale în vigoare.

În sinteză, datele aferente conturilor de execuție ale bugetelor județului Alba pe anul 2012, se prezintă astfel :

#### I. Contul de execuție al bugetului local pe anul 2012:

a) La venituri

Prevederi bugetare inițiale	173.500.000 lei
Prevederi bugetare definitive	176.237.610 lei
Încasări realizate	168.259.500 lei

b) La cheltuieli:

Credite bugetare inițiale	198.664.940 lei
Credite bugetare definitive	201.402.550 lei
Plăți efectuate	180.980.951 lei

c) Excedent -12.721.451 lei

## A) Evoluția veniturilor

Situația sintetică privind veniturile realizate se prezintă astfel:

Nr. crt.	Specificație	Realizări 2012 (lei)	Greutatea specifică (%)
	TOTAL, Din care:	168.259.500	100,0
1.	Venituri proprii	46.116.989	27,41
2.	Sume defalcate din unele venituri ale bugetului de stat	70.052.429	41,63
3.	Subvenții primite de la alte nivele ale administrației publice	50.810.446	30,20
4.	Sume primite de la UE/alti donatori în contul plăților efectuate	1.172.951	0,70
5.	Donații și sponsorizări	105.799	0,06
6.	Venituri din capital	886	

### Precizari:

Susținerea financiară a bugetului județului Alba s-a asigurat astfel:

- a) Sume defalcate din unele venituri ale bugetului de stat, din care :
- |  |                |
|--|----------------|
|  | 70.052.429 lei |
| - sume defalcate din T.V.A. pentru finanțarea cheltuielilor descentralizate la nivelul județelor | 47.445.934 lei |
| - sume defalcate din T.V.A. pentru drumuri   | 12.755.495 lei |
| - sume defalcate din T.V.A. pentru echilibrarea bugetelor locale                                 | 9.851.000 lei  |
- b) Subvenții primite de la alte nivele ale administrației publice 50.810.446 lei
- c) Sume primite de la UE/alti donatori în contul plăților efectuate 1.172.951 lei

## B) Evoluția cheltuielilor

Evoluția cheltuielilor a fost o consecință a încasării veniturilor, urmărindu-se îndeaproape execuția de casa a bugetului local al județului Alba pe anul 2012.

În sinteză, detalierea cheltuielilor, se prezintă astfel:

Nr. crt.	Specificație	Realizări 2012 (lei)	Greutatea specifică (%)
0	A	1	2
	TOTAL, din care:	180.980.951	100,00
1.	Cap. 51.02 Autorități publice, din care:	15.417.484	8,52
	- cheltuieli de personal	4.685.962	
	- bunuri și servicii	5.085.754	
	- alte transferuri	25.042	
	- proiecte cu finanțare din fonduri externe nerambursabile (FEN) postaderare	497.004	

	- cheltuieli de capital	5.124.139	
	- plăți efectuate în anii precedenți și recuperate în anul curent	-417	
2.	Cap. 54.02 Alte servicii publice generale, din care:	2.072.096	1,14
	- cheltuieli de personal	730.872	
	- bunuri și servicii	670.355	
	- transferuri între unități ale administrației publice	599.000	
	- cheltuieli de capital	71.869	
3	Cap. 55.02 Tranzacții privind datoria publică și împrumuturi.	3.728.259	2,06
	- bunuri și servicii (comisioane)	63.529	
	- dobânzi	3.664.730	
4.	Cap. 60.02 Apărare.	265.690	0,15
	- bunuri și servicii	265.690	
5	Cap. 61.02 Ordine publică și siguranța națională.	1.034.127	0,57
	- bunuri și servicii	111.185	
	- alte transferuri	833.342	
	- cheltuieli de capital	89.600	
6.	Cap. 65.02 Învățământ, din care:	13.139.938	7,26
	- cheltuieli de personal	5.862.375	
	- bunuri și servicii	700.173	
	- alte transferuri	30.447	
	- asistența socială	6.548.211	
	- plăți efectuate în anii precedenți și recuperate în anul curent	-1.268	
7.	Cap. 66.02 Sănătate, din care:	10.498.461	5,80
	- transferuri între unități ale administrației publice (acțiuni de sănătate)	10.498.461	
8.	Cap. 67.02 Cultura, recreere și religie, din care:	19.705.711	10,89
	- cheltuieli de personal	718.965	
	- bunuri și servicii	2.590.758	
	- transferuri între unități ale administrației publice	5.028.233	
	- alte transferuri (transferuri curente interne)	2.243.300	
	- alte cheltuieli (culte, neclericali)	9.076.857	
	- cheltuieli de capital	47.731	
	- plăți efectuate în anii precedenți și recuperate în anul curent	-133	
9.	Cap. 68.02 Asigurări și asistența socială, din care:	78.272.892	43,25
	- cheltuieli de personal	12.743.350	
	- bunuri și servicii	13.940.886	
	- proiecte cu finanțare din fonduri externe nerambursabile (FEN) postaderare	3.309.207	
	- asistența socială	47.958.364	
	- cheltuieli de capital	429.148	
	- plăți efectuate în anii precedenți și	-108.063	

	recuperate in anul curent		
10.	Cap. 70.02 Locuințe, servicii de dezvoltare publică, din care:	425.173	0,23
	- alte transferuri	25.173	
	- cheltuieli de capital	400.000	
11.	Cap.74.02 Protecția Mediului	181.399	0,10
	- bunuri și servicii	43.095	
	- proiecte cu finanțare din fonduri externe nerambursabile (FEN) postaderare	130.173	
	- cheltuieli de capital	8.131	
12.	Cap. 80.02 Acțiuni generale economice și de muncă, din care :	129.700	0,07
	- alte transferuri	129.700	
13.	Cap. 83.02 Agricultură, silvicultură și vanatoare	627.100	0,35
	- transferuri din bugetele locale pentru finanțarea Camerelor Agricole	627.100	
14.	Cap. 84.02 Transporturi, din care:	34.359.875	18,99
	- bururi și servicii	26.445.242	
	- cheltuieli de capital	5.094.633	
	- rambursări de credite	2.820.000	
15.	Cap. 87.02 Alte acțiuni economice	1.123.046	0,62
	- bunuri și servicii	1.113.244	
	- cheltuieli de capital	9.802	

C) Excedent: -12.721.451 lei

**D) Alte considerațiuni:**

În cursul anului 2012, Consiliul județean Alba a procedat la modificarea, completarea, actualizarea și rectificarea bugetului propriu al județului Alba, în funcție de :

- noile atribuții și sarcini stabilite prin legi, ordonanțe, ordonanțe de urgență, etc.
- acțiunile și prioritățile stabilite de Consiliul județean ;
- propunerile ordonatorilor terțiari de credite.

**II. Contul de execuție al bugetului creditelor interne, pe anul 2012:**

a) La cheltuieli:

Credite bugetare inițiale	18.456.000 lei
Credite bugetare definitive	14.299.000 lei
Plăți efectuate	5.317.157 lei

**III. Contul de execuție al bugetului instituțiilor publice și activităților finanțate integral sau parțial din venituri proprii pe anul 2012:**

a) La venituri

Prevederi bugetare inițiale	79.359.000 lei
Prevederi bugetare definitive	91.037.160 lei
Încasări realizate	87.574.844 lei

b) La cheltuieli:

Credite bugetare inițiale	79.845.140 lei
Credite bugetare definitive	91.523.300 lei
Plăți efectuate	87.421.336 lei

\*

\*

\*

Având în vedere cele prezentate am inițiat proiectul de hotărâre privind aprobarea conturilor de execuție ale bugetelor județului Alba pe anul 2012, înregistrat sub nr. 75 din data de 17 aprilie 2013

**Președinte,  
Ion Dumitrel**

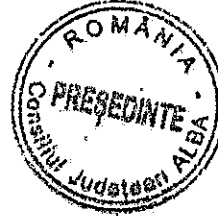

**PROIECT DE HOTĂRÂRE**

privind aprobarea conturilor de execuție ale bugetului local al Județului Alba, bugetului creditelor interne și bugetelor instituțiilor publice și activităților finanțate integral sau parțial din venituri proprii, pe anul 2012

Consiliul județean Alba întrunit în ședința ordinară din data de 25 aprilie;  
Luând în dezbateri:

- expunerea de motive la proiectul de hotărâre privind aprobarea conturilor de execuție ale bugetului local al Județului Alba, bugetului creditelor interne și bugetelor instituțiilor publice și activităților finanțate integral sau parțial din venituri proprii, pe anul 2012
- raportul de specialitate nr. 5438/17.04.2013 al Direcției Dezvoltare și Bugete la proiectul de hotărâre înregistrat sub nr. 75 din data de 17 aprilie 2013.

Având în vedere prevederile :

- Legii nr.500/2002 privind finanțele publice, cu modificările și completările ulterioare.
- art.57-(1) din Legea nr.273/2006 privind finanțele publice locale, cu modificările și completările ulterioare;
- art.91-(3), litera "a" din Legea nr.215/2001 privind administrația publică locală, republicată, cu modificările și completările ulterioare;

În temeiul prevederilor art.97 și art.115(1), litera "c" din Legea administrației publice locale nr.215/2001, republicată, cu modificările și completările ulterioare, adoptă prezenta:

**HOTĂRÂRE**

**Art. 1** Se aprobă contul de execuție al bugetului local al Județului Alba pe anul 2012, conform anexei nr. 1 - parte integrantă a prezentei hotărâri.

**Art. 2** Se aprobă contul de execuție al bugetului creditelor interne pe anul 2012, conform anexei nr. 2 - parte integrantă a prezentei hotărâri.

**Art. 3** Se aprobă contul de execuție al bugetelor instituțiilor publice și activităților finanțate integral sau parțial din venituri proprii pe anul 2012, conform anexei nr. 3 - parte integrantă a prezentei hotărâri.

Prezenta hotărâre se publică în Monitorul Oficial al județului Alba, se înaintează și se comunică:

- Instituției Prefectului - Județul Alba ;
- Direcțiilor din aparatul de specialitate al Consiliului Județean Alba.

PREȘEDINTE,  
Ion Dumitrel



AVIZAT  
SECRETARUL JUDEȚULUI,  
Mariana Hurbean

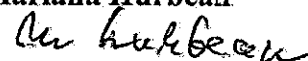

CONTUL DE EXECUȚIE AL BUGETULUI LOCAL AL JUDEȚULUI ALBA  
PE ANUL 2012

lei

	DENUMIRE INDICATORI	Prevederi initiale	Prevederi definitive	Execuție
<b>A</b>	<b>0001.02 VENITURI TOTAL :</b>	<b>173,500,000</b>	<b>176,237,610</b>	<b>168,259,500</b>
	Venituri curente(I+II)	119,772,000	116,968,690	116,275,217
	I. Venituri fiscale (1+2+3) :	117,967,000	114,789,000	113,906,804
	1. Impozit pe venit, profit si castiguri din capital de la persoane fizice, din care :	36,029,000	42,178,000	42,177,372
	a) cote si sume defalcate din impozitul pe venit	36,029,000	42,178,000	42,177,372
	2. Impozite si taxe pe bunuri si servicii	81,938,000	72,611,000	71,729,432
	a) sume defalcate din TVA	80,188,000	71,099,000	70,052,429
	b) taxe pe utilizarea bunurilor, autorizarea utilizarii bunurilor sau pe desfasurarea de activitati	1,750,000	1,512,000	1,677,003
	II. Venituri nefiscale (1+2) :	1,805,000	2,179,690	2,368,413
	1. Venituri din proprietate	389,000	605,000	795,927
	2. Vanzari de bunuri si servicii	1,416,000	1,574,690	1,572,486
	Venituri din capital:	0	0	886
	1. Venituri din valorificarea unor bunuri	0	0	886
	Subventii :	49,528,000	51,188,920	50,810,446
	Subventii de la bugetul de stat	49,528,000	51,188,920	50,810,446
	Sume primite de la UE/alti donatori in contul platilor efectuate	4,200,000	8,080,000	1,172,951
<b>B</b>	<b>50.02 CHELTUIELI TOTAL :</b>	<b>198,664,940</b>	<b>201,402,550</b>	<b>180,980,951</b>
	51.02 Autoritati publice si actiuni externe :	15,073,820	19,299,790	15,417,484
	- Autoritati executive	15,073,820	19,299,790	15,417,484
	54.02 Alte servicii publice generale :	1,255,620	2,417,420	2,072,096
	- Servicii publice comunitare de evidenta persoanelor	720,000	720,000	599,000
	- Alte servicii publice generale	535,620	1,697,420	1,473,096
	55.02 Tranzactii privind datoria publica si imprumuturi	5,800,000	3,819,000	3,728,259
	60.02 Aparare:	270,000	270,000	265,690
	- Aparare nationala	270,000	270,000	265,690
	61.02 Ordine publica si siguranta nationala	100,000	1,044,000	1,034,127
	Protectia civila si protectia contra incendiilor	100,000	1,044,000	1,034,127
	65.02 Invatamant :	14,224,000	14,201,290	13,139,938
	- Invatamant primar	7,364,000	7,530,000	6,548,211
	- Invatamant special	6,820,000	6,631,290	6,561,280
	- Alte cheltuieli in domeniul invatamantului	40,000	40,000	30,447
	66.02 Sanatate :	7,000,000	10,610,000	10,498,461
	- Spitale generale	7,000,000	10,610,000	10,498,461
	67.02 Cultura, recreere si religie :	20,102,000	20,407,600	19,705,711
	-Biblioteci publice comunale, orasenesti, municipale	1,293,000	1,512,000	1,505,286

- Muzee	1,760,000	2,141,300	2,139,500
- Institutii publice de spectacole si concerte	1,362,000	1,457,000	1,072,736
- Servicii recreative si sportive	2,000,000	2,313,300	2,243,300
- Servicii religioase	10,602,000	9,127,000	9,076,857
Alte servicii in domeniile culturii, recreerii si religiei	3,085,000	3,857,000	3,668,032
<b>68.02 Asigurari si asistenta sociala:</b>	<b>86,989,320</b>	<b>84,093,320</b>	<b>78,272,892</b>
- Asistenta sociala pentru familie si copii	77,594,000	75,798,000	74,768,998
Alte cheltuieli in domeniul asigurarilor si asistentei sociale	9,395,320	8,295,320	3,503,894
<b>70.02 Servicii si dezvoltare publica, locuinte, mediu si ape</b>	<b>25,180</b>	<b>844,030</b>	<b>425,173</b>
- Alimentare cu apa	25,180	444,030	25,173
Alte servicii in domeniile locuintelor, serviciilor si dezvoltarii comunale	0	400,000	400,000
<b>74.02 Protectia mediului :</b>	<b>200,000</b>	<b>5,140,000</b>	<b>181,399</b>
Reducerea si controlul poluarii	0	3,094,500	43,095
Colectarea, tratarea si distrugerea deseurilor	200,000	2,045,500	138,304
<b>80.02 Actiuni generale economice</b>	<b>9,711,000</b>	<b>138,900</b>	<b>129,700</b>
Programe de dezvoltare regionala si sociala	9,711,000	138,900	129,700
<b>83.02 Agricultura, silvicultura si vanatoare:</b>	<b>680,000</b>	<b>680,000</b>	<b>627,100</b>
Camera Agricola	680,000	680,000	627,100
<b>84.02 Transporturi</b>	<b>36,014,000</b>	<b>37,105,800</b>	<b>34,359,875</b>
- Drumuri si poduri	34,204,000	35,395,800	32,927,511
Alte cheltuieli in domeniul transporturilor	1,810,000	1,710,000	1,432,364
<b>87.02 Alte actiuni economice</b>	<b>1,220,000</b>	<b>1,331,400</b>	<b>1,123,046</b>
- Turism	1,200,000	1,276,000	1,092,646
- Alte actiuni economice	20,000	55,400	30,400
<b>98.02 Excedent</b>			<b>-12,721,451</b>



CONTUL DE EXECUȚIE AL BUGETULUI CREDITELOR INTERNE  
PE-ANUL 2012

lei

	DENUMIRE INDICATORI	Prevederi initiale	Prevederi definitive	Executie
<b>A</b>	<b>50.07 CREDITE INTERNE :</b>	<b>18,456,000</b>	<b>14,299,000</b>	<b>5,317,157</b>
	66.07 Sanatate:	0	3,289,000	3,288,480
	Spitale generale	0	3,289,000	3,288,480
	70.07 Locuinte, servicii si dezvoltare publica :	6,888,000	0	0
	Alimentare cu apa	6,888,000	0	0
	74.07 Protectia mediului	5,000,000	5,442,000	157,480
	Reducerea si controlul poluarii	0	442,000	157,480
	Colectarea, tratarea si distrugerea deseurilor	5,000,000	5,000,000	0
	84.07 Transporturi	6,568,000	5,568,000	1,871,197
	Drumuri si poduri	6,568,000	5,568,000	1,871,197

CONTUL DE EXECUȚIE AL BUGETULUI INSTITUȚIILOR PUBLICE SI ACTIVITĂȚILOR  
FINANȚATE INTEGRAL SAU PARTIAL DIN VENITURI PROPRII PE ANUL 2012

lei

	DENUMIRE/INDICATORI	Prevederi initiale	Prevederi definitive	Executie
<b>A</b>	<b>0001 10 VENITURI TOTAL :</b>	<b>79,359,000</b>	<b>91,037,160</b>	<b>87,574,844</b>
	Venituri curente	65,505,000	73,527,310	70,784,332
	Venituri nefiscale (1+2) :	65,505,000	73,527,310	70,784,332
	1. Venituri din proprietate	50,000	68,000	60,826
	2. Venituri din prestari servicii	65,455,000	73,209,030	70,475,646
	3. Diverse venituri	0	199,000	196,580
	4. Transferuri voluntare, altele decat subventiile	0	51,280	51,280
	<b>Venituri din capital</b>	<b>720,000</b>	<b>37,550</b>	<b>37,718</b>
	Venituri din valorificarea unor bunuri	720,000	37,550	37,718
	Subventii :	13,134,000	17,472,300	16,752,794
	Subventii de la alte administratii (subventii pentru institutii publice)	13,134,000	17,472,300	16,752,794
<b>B</b>	<b>50.10 CHELTUIELI TOTAL :</b>	<b>79,845,140</b>	<b>91,523,300</b>	<b>87,421,336</b>
	54.10 Alte servicii publice generale :	846,000	846,000	706,633
	- Servicii publice comunitare de evidenta persoanelor	846,000	846,000	706,633
	55.10 Tranzactii privind datoria publica si imprumuturi	0	63,930	59,428
	66.10 Sanatate :	68,994,020	80,692,450	77,479,275
	Spitale generale	68,994,020	80,692,450	77,479,275
	67.10 Cultura, recreere si religie :	6,479,820	7,353,620	6,756,782
	- Muzee	3,321,320	3,810,620	3,617,352
	- Institutii publice de spectacole si concerte	1,459,000	1,564,000	1,179,736
	- Alte servicii in domeniile culturii, recreerii si religiei	1,699,500	1,979,000	1,959,694
	83.10 Agricultura, silvicultura si vanatoare :	906,900	906,900	863,103
	Camera Agricola	906,900	906,900	863,103
	87.10 Alte actiuni economice	2,618,400	1,660,400	1,556,115
	- Alte actiuni economice	2,618,400	1,660,400	1,556,115

## RAPORT DE SPECIALITATE

la proiectul de hotărâre privind aprobarea conturilor de execuție ale bugetului local al Județului Alba, bugetului creditelor interne și bugetelor instituțiilor publice și activităților finanțate integral sau parțial din venituri proprii, pe anul 2012

Aprobarea conturilor de execuție a bugetului propriu al județului Alba pe anul 2012, a bugetului creditelor interne pe anul 2012 și a bugetului instituțiilor publice și activităților finanțate integral sau parțial din venituri proprii pe anul 2012, este în conformitate cu prevederile legale, respectiv : art.91-(3), litera "a" din Legea nr.215/2001 privind administrația publică locală, republicată, cu modificările și completările ulterioare, art.57-(1) din Legea nr.273/2006 privind finanțele publice locale, cu modificările și completările ulterioare;

### Aprecieri generale și specifice:

- în condițiile existente în anul 2012, Consiliul Județean Alba a reușit să asigure finanțarea tuturor domeniilor de activitate aflate în coordonare, la nivel de funcționare corespunzătoare;
- s-au respectat întocmai prevederile legilor în vigoare, concretizate prin hotărâri proprii ale Consiliului județean Alba puse în aplicare prin aparatul propriu de specialitate.
- bilanțul centralizat al Consiliului județean Alba și conturile de execuție aferente bugetelor pe anul 2012 au fost elaborate pe baza datelor definitive din contabilitatea aparatului de specialitate, precum și din cea a unităților aflate sub autoritatea Consiliului Județean Alba.

In sinteză, contul de execuție al bugetului general al județului Alba pe anul 2012, se prezintă astfel:

Anexa la raportul de specialitate nr. 5439/2013

lei

DENUMIRE INDICATOR:	Bugetul local	Bugetul creditelor interne	Bugetul institutiilor publice finantate din venituri proprii si subventii din bugetul local	Total	Transferuri intre bugete (se scad)	TOTAL buget general
A	1	2	3	4=1+2+3	5	6=4-5
<b>VENITURI TOTAL :</b>	<b>168,259,500</b>	<b>0</b>	<b>87,574,844</b>	<b>255,834,344</b>	<b>16,752,794</b>	<b>239,081,550</b>
<b>Venituri curente(I+II)</b>	<b>116,275,217</b>	<b>0</b>	<b>70,784,332</b>	<b>187,059,549</b>		<b>187,059,549</b>
<b>I. Venituri fiscale (1+2+3) :</b>	<b>113,906,804</b>	<b>0</b>	<b>0</b>	<b>113,906,804</b>		<b>113,906,804</b>
1. Impozit pe venit, profit si castiguri din capital de la persoane fizice, din care :	42,177,372			42,177,372		42,177,372
a) cote si sume defalcate din impozitul pe venit	42,177,372			42,177,372		42,177,372
2. Impozite si taxe pe bunuri si servicii	71,729,432			71,729,432		71,729,432
a) sume defalcate din TVA	70,052,429			70,052,429		70,052,429
b) taxe pe utilizarea bunurilor, autorizarea utilizarii bunurilor sau pe desfasurarea de activitati	1,677,003			1,677,003		1,677,003
<b>II. Venituri nefiscale (1+2) :</b>	<b>2,368,413</b>	<b>0</b>	<b>70,784,332</b>	<b>73,152,745</b>		<b>73,152,745</b>
1. Venituri din proprietate	795,927		60,826	856,753		856,753
2. Vanzari de bunuri si servicii	1,572,486		70,723,506	72,295,992		72,295,992
<b>Venituri din capital:</b>	<b>886</b>	<b>0</b>	<b>37,718</b>	<b>38,604</b>		<b>38,604</b>
1. Venituri din valorificarea unor bunuri	886		37,718	38,604		38,604
<b>Subventii (1+2+3) :</b>	<b>50,810,446</b>	<b>0</b>	<b>16,752,794</b>	<b>67,563,240</b>	<b>16,752,794</b>	<b>50,810,446</b>
1. Subventii de la bugetul de stat	50,810,446			50,810,446		50,810,446
2. Subventii de la alte administratii (subventii pentru institutii publice)			16,752,794	16,752,794	16,752,794	0
3. Donatii din strainatate						0
<b>Sume primite de la UE/alti donatori in contul platilor efectuate</b>	<b>1,172,951</b>			<b>1,172,951</b>		<b>1,172,951</b>
<b>50.00 CHELTUIELI TOTAL :</b>	<b>180,980,951</b>	<b>5,317,157</b>	<b>87,421,336</b>	<b>268,402,287</b>	<b>16,752,794</b>	<b>251,111,189</b>
<b>51.00 Autoritati publice si actiuni externe :</b>	<b>15,417,484</b>			<b>15,417,484</b>		<b>15,417,484</b>
- Autoritati executive	15,417,484			15,417,484		15,417,484
<b>54.00 Alte servicii publice generale :</b>	<b>2,072,096</b>	<b>0</b>	<b>706,633</b>	<b>2,778,729</b>	<b>599,000</b>	<b>2,179,729</b>
- Servicii publice comunitare de evidenta persoanelor	599,000		706,633	1,305,633	599,000	706,633
- Alte servicii publice generale	1,473,096			1,473,096		1,473,096
<b>55.00 Tranzactii privind datoria publica si imprumuturi</b>	<b>3,728,259</b>		<b>59,428</b>	<b>3,787,687</b>		<b>3,787,687</b>
<b>60.00 Aparare</b>	<b>265,690</b>			<b>265,690</b>		<b>265,690</b>
- Aparare nationala	265,690			265,690		265,690
<b>61.00 Ordine publica si siguranta nationala</b>	<b>1,034,127</b>			<b>1,034,127</b>		<b>1,034,127</b>

- Protectie civila si protectie contra incendiilor	1,034,127			1,034,127		1,034,127
<b>65.00 Invatamant :</b>	<b>13,139,938</b>			<b>13,139,938</b>		<b>13,139,938</b>
- Invatamant primar	6,548,211			6,548,211		6,548,211
- Invatamant special	6,561,280			6,561,280		6,561,280
- Alte cheltuieli in domeniul invatamantului	30,447			30,447		30,447
<b>66.00 Sanatate :</b>	<b>10,498,461</b>	<b>3,288,480</b>	<b>77,479,275</b>	<b>87,977,736</b>	<b>10,498,461</b>	<b>77,479,275</b>
- Spitale generale	10,498,461	3,288,480	77,479,275	87,977,736	10,498,461	77,479,275
<b>67.00 Cultura, recreere si religie :</b>	<b>19,705,711</b>	<b>0</b>	<b>6,756,782</b>	<b>26,462,493</b>	<b>5,028,233</b>	<b>21,434,260</b>
-Biblioteci publice comunale, orasenesti. municipale	1,505,286			1,505,286		1,505,286
- Muze	2,139,500		3,617,352	5,756,852	2,139,500	3,617,352
- Institutii publice de spectacole si concerte	1,072,736		1,179,736	2,252,472	1,072,736	1,179,736
- Servicii recreative si sportive	2,243,300			2,243,300		2,243,300
- Servicii religioase	9,076,857			9,076,857		9,076,857
- Alte servicii in domeniile culturii, recreerii si religiei	3,668,032		1,959,694	5,627,726	1,815,997	3,811,729
<b>68.00 Asigurari si asistenta sociala:</b>	<b>78,272,892</b>	<b>0</b>	<b>0</b>	<b>78,272,892</b>		<b>78,272,892</b>
- Asistenta sociala pentru familie si copii	74,768,998			74,768,998		74,768,998
- Alte cheltuieli in domeniul asigurarilor si asistentei sociale	3,503,894			3,503,894		3,503,894
<b>70.00 Servicii si dezvoltare publica, locuinte, mediu si ape</b>	<b>425,173</b>			<b>425,173</b>		<b>25,173</b>
- Alimentare cu apa	25,173			25,173		25,173
-Alte servicii in domeniile locuintelor, serviciilor si dezvoltarii comunale	400,000			400,000		
<b>74.00 Protectia mediului :</b>	<b>181,399</b>	<b>157,480</b>		<b>181,399</b>		<b>43,095</b>
Reducerea si controlul poluarii	43,095	157,480		43,095		43,095
- Colectarea, tratarea si distrugerea deseurilor	138,304			138,304		138,304
<b>80.00 Actiuni generale economice</b>	<b>129,700</b>			<b>129,700</b>		<b>129,700</b>
- Programe de dezvoltare regionala si sociala	129,700			129,700		129,700
<b>83.00 Agricultura, Sivicultura si vanatoare</b>	<b>627,100</b>	<b>0</b>	<b>863,103</b>	<b>1,490,203</b>	<b>627,100</b>	<b>863,103</b>
-Camere agricole	627,100		863,103	1,490,203	627,100	863,103
<b>84.00 Transporturi</b>	<b>34,359,875</b>	<b>1,871,197</b>	<b>0</b>	<b>34,359,875</b>		<b>34,359,875</b>
- Drumuri si poduri	32,927,511	1,871,197		32,927,511		32,927,511
-Alte cheltuieli in domeniul transporturilor	1,432,364			1,432,364		1,432,364
<b>87.00 Alte actiuni economice</b>	<b>1,123,046</b>	<b>0</b>	<b>1,556,115</b>	<b>2,679,161</b>		<b>2,679,161</b>
- Turism	1,092,646			1,092,646		1,092,646
- Alte actiuni economice	30,400		1,556,115	1,586,515		1,586,515
<b>98.00 Excedent/Deficit</b>	<b>-12,721,451</b>					

Proiectul de hotarare inițiat reflectă execuția bugetară pe anul 2012.

Director executiv adj.

Elena Opruta



### PROIECT DE HOTĂRÂRE

privind garantarea de către Consiliul Județean Alba a unei finanțări rambursabile contractate de S.C. Apa CTTA S.A. Alba, pentru realizarea unor obiective de investiții de interes local

Consiliul Județean Alba întrunit în ședința ordinară din data de 25 aprilie 2013;

Luând în dezbateri:

- Expunerea de motive la proiectul de hotărâre privind garantarea de către Consiliul Județean Alba a unei finanțări rambursabile contractate de S.C. Apa CTTA S.A. Alba, pentru realizarea unor obiective de investiții de interes local

- Raportul de specialitate al Direcției Dezvoltare și Bugete nr. 5418/17.04.2013 cu privire la Proiectul de Hotărâre înregistrat sub nr.76/17.04.2013

Având în vedere:

- Legea datoriei publice nr. 313/2004, cu modificările ulterioare, coroborate cu cele ale capitolului IV din Legii nr. 273/2006 privind finanțele publice locale, cu modificările și completările ulterioare, precum și cu cele ale Hotărârii Guvernului nr. 9 / 2007 privind constituirea, componența și funcționarea Comisiei de autorizare a împrumuturilor locale;

ținând seama de:

- prevederile Ordonanței de Urgență a Guvernului nr. 99/2006 privind instituțiile de credit și adecvarea capitalului;

- prevederile art. 41 alin. (4) din Legea nr. 24/2000 privind normele de tehnică legislativă pentru elaborarea actelor normative, republicată, coroborate cu cele ale art. 3 alin. (4) din Legea datoriei publice nr. 313/2004, cu modificările ulterioare,

luând în considerare prevederile art. 9 pct. 8 din Carta europeană a autonomiei locale, adoptată la Strasbourg la 15 octombrie 1985, ratificată prin Legea nr. 199/1997,

ținând seama de prevederile art. 1166 și următoarele din Codul civil, referitoare la contracte sau convenții,

constatând necesitatea de a asigura garanția pentru resursele financiare privind realizarea investițiilor publice de interes local a căror documentație tehnico-economică a fost aprobată prin Hotărârea Consiliului Județean Alba nr. 3/12.01.2010 pentru aprobarea Studiului de fezabilitate privind proiectul major "Extinderea și reabilitarea infrastructurii de apă și apă uzată din județul Alba",

În temeiul prevederilor art. 91 alin. (1) lit. b) și alin. (3) lit. b), ale art. 97, art. 104 alin. (1) lit. c) și alin. (4) lit. d), precum și ale art. 115 alin. (1) lit. c), alin. (4), (5) și (6) din Legea administrației publice locale nr. 215/2001 republicată, adoptă prezenta

### HOTĂRÂRE

**Art. 1.** - Se aprobă garantarea unei finanțări rambursabile interne/externe în valoare de maxim 35.500.000 lei sau echivalent euro, cu o maturitate de maxim 15 ani, ce urmează să fie contractată de către S.C. Apa CTTA S.A. Alba. Garanția acordată va fi proporțională cu cota-parte de 67 % deținută în acționariatul Împrumutatului, respectiv maxim 23.785.000 lei sau echivalent euro.

**Art. 2.** - Garantarea finanțării rambursabile prevăzute la art. 1 se face pentru implementarea proiectului cu finanțare nerambursabilă. "Extinderea și reabilitarea infrastructurii de apă și apă uzată în județul Alba".

**Art. 3.** - Din bugetul local al Județului Alba se asigură garantarea în condițiile articolului 1:

- a) serviciului anual al datoriei publice locale;
- b) oricăror impozite și taxe aferente realizării obiectivelor de investiții de interes local;
- c) alte cheltuieli neeligibile ale finanțării rambursabile menționate la art. 1.

**Art. 4.** - (1) Pe întreaga durată a serviciului datoriei publice locale, ordonatorul principal de credite are obligația să publice pe pagina de internet a Consiliului Județean Alba următoarele date:

- a) hotărârea Comisiei de autorizare a împrumuturilor locale, precum și orice modificări și/sau completări ale acesteia;
- b) valoarea finanțării rambursabile contractate în valuta de contract;
- c) gradul de îndatorare al Consiliului Județean Alba;
- d) durata serviciului datoriei publice locale, cu precizarea perioadei de grație și a perioadei de rambursare a finanțării rambursabile;
- e) dobânzile, comisioanele și orice alte costuri aferente fiecărei finanțări rambursabile;
- f) plățile efectuate din fiecare finanțare rambursabilă.

(2) Datele prevăzute la alin. (1) se actualizează în prima decadă a fiecărui trimestru pentru trimestrul expirat, sub sancțiunile prevăzute de lege.

**Art. 5.** - Se împuternicește Președintele Consiliului Județean Alba să semneze în numele și pentru Județul Alba acordul de garantare al finanțării rambursabile și orice alte documente necesare obținerii și derulării de către S.C. Apa CTTA S.A. Alba a împrumutului.

**Art. 6.** - Cu ducerea la îndeplinire a prezentei hotărâri se însărcinează Președintele Consiliului Județean Alba.

Prezenta hotărâre se publică în Monitorul Oficial al Județului Alba, se înaintează și se comunică:

- Instituției Prefectului – Județul Alba
- Direcției Generale a Finanțelor Publice Alba
- Direcției Dezvoltare și Bugete
- Direcției Juridică și Administrație Publică
- SC APA CTTA SA ALBA

PREȘEDINTE,  
ION DUMITREL



AVIZAT,  
SECRETARUL JUDEȚULUI,  
MARIANA HURBEAN

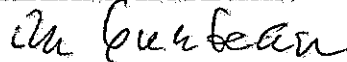

Înregistrat sub nr. 76  
Alba Iulia, 17.04.2013

**ROMÂNIA**  
**JUDEȚUL ALBA**  
**CONSILIUL JUDEȚEAN**  
**PRESEDINTE**

**EXPUNERE DE MOTIVE**

la proiectul de hotărâre privind garantarea de către Consiliul Județean Alba a unei finanțări rambursabile contractate de S.C. Apa CTTA S.A Alba, pentru realizarea unor obiective de investiții de interes local

Administrația publică a Județului Alba, în conformitate cu mandatul primit din partea cetățenilor și cu obligațiile prevăzute de legislația în vigoare, are ca principal obiectiv realizarea dezvoltării durabile a comunității locale și asigurarea către toți membrii comunității locale de servicii publice de calitate.

Consiliul Județean Alba este acționar majoritar al Companiei SC Apa CTTA SA Alba, care este operatorul regional ce are ca obiect de activitate furnizarea de apă în județul Alba. În prezent, acest operator implementează proiectul cu finanțare europeană „Extinderea și reabilitarea infrastructurii de apă și apă uzată în județul Alba”, în valoare totală de 435.716.011 lei.

Implementarea cu succes a acestui proiect va avea ca rezultat final îmbunătățirea serviciilor publice asigurate populației din aria administrativ-teritorială a Consiliului Județean Alba.

Având în vedere necesitatea asigurării resurselor necesare pre-finanțării și/sau co-finanțării proiectului sus-menționat, operatorul regional intenționează să contracteze o finanțare rambursabilă în valoare de 35.500.000 lei.

În conformitate cu prevederile legislației în vigoare, Consiliul Județean Alba poate garanta contractarea împrumutului, într-un quantum egal cu cota-parte din capitalul social pe care o deține, respectiv 67 %.

Se precizează că rezultatele financiare ale Companiei Apa CTTA SA permit ca rambursarea împrumutului, inclusiv a dobânzilor și comisioanelor, să fie realizată exclusiv din veniturile proprii ale acesteia, garantarea de către Consiliul Județean a împrumutului nefiind de natură a greva în mod efectiv bugetul local.

Față de cele de mai sus, în vederea realizării obiectivelor de investiții prioritare la nivelul județului Alba,

Luând act de necesitatea operatorului regional SC Apă CTTA SA Alba de a contracta o finanțare rambursabilă în valoare totală de 35.500.000 lei pentru asigurarea resurselor necesare implementării proiectului european „Extinderea și reabilitarea infrastructurii de apă și apă uzată în județul Alba”,

Având în vedere aceste aspecte, inițiez și supun spre aprobare proiectul de hotărâre înregistrat sub nr. 76/17.04.2013.

Președinte  
Ion Dumitrel





ROMÂNIA  
JUDEȚUL ALBA  
CONSILIUL JUDEȚEAN  
DIRECȚIA DEZVOLTARE ȘI BUGETE  
Nr. 5418 /17.04.2013

#### RAPORT DE SPECIALITATE

cu privire la garantarea de către Consiliul Județean Alba a unei finanțări rambursabile contractate de S.C. Apa CTTA S.A. Alba, pentru realizarea unor obiective de investiții de interes local

Județul Alba participă la programele Uniunii Europene de finanțare în vederea realizării unor obiective de investiții, în conformitate cu strategia de dezvoltare. În Județul Alba sunt derulate și implementate proiecte de investiții pentru care trebuie asigurate sursele necesare co-finanțării și/sau prefinanțării.

Proiectul cu finanțare nerambursabilă „Extinderea și reabilitarea infrastructurii de apă și apă uzată în județul Alba”, cu nr. CCI 2009 RO 161 PR 010 este implementat de către S.C. APA C.T.T.A. S.A. ALBA, fiind început la data de 22.11.2010 și având o valoare totală de 435.716.011 lei, din care valoarea maximă a finanțării este de 401.941.120 lei.

Beneficiile implementării proiectului sunt multiple și semnificative pentru sistemul de alimentare cu apă și apă uzată din județul Alba, care vor avea ca rezultat final îmbunătățirea serviciilor publice asigurate populației din aria administrativ-teritorială a Consiliului Județean Alba.

În ceea ce privește stadiul actual al execuției proiectului, se remarcă necesitatea asigurării resurselor financiare necesare derulării proiectului și asigurării contribuției beneficiarului.

Ținând cont de faptul ca SC APA CTTA SA Alba nu are posibilitatea să susțină din veniturile proprii realizarea acestor cheltuieli, se propune ca sursă de finanțare accesarea unui credit bancar în valoare de 35.500.000 lei, cu o maturitate de maxim 15 ani.

Având în vedere cota-parte de 67 % deținută de Consiliul Județean Alba în cadrul structurii acționariatului, garantarea care va fi acordată va fi în cuantum egal cu cota-parte deținută, respectiv maxim 23.785.000 lei.

Rambursarea împrumutului urmează a se realiza din fondurile proprii ale Companiei de Apă, având în vedere rezultatele financiare ale acesteia, astfel nefiind implicații asupra bugetului local.

Având totodată în vedere prevederile art. 63, alin (4<sup>3</sup>) din Legea nr. 273/2006 a finanțelor publice locale, cu modificările și completările ulterioare, garantarea împrumutului nu va fi luată în considerare la determinarea încadrării în limita de 30 % din media aritmetică a veniturilor proprii.

Din considerentele și pentru motivele arătate mai sus, Direcția Dezvoltare și Bugete prezintă spre aprobare proiectului de hotărâre înregistrat sub nr. 76/17.04.2013.

DIRECTOR EXECUTIV,

Marian Aitai

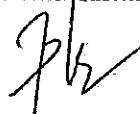

## RAPORT

privind situația gestionării bunurilor care aparțin județului Alba, pe anul 2012

Legea administrației publice locale nr. 215/2001 cu modificările și completările ulterioare și Legea contabilității nr. 82/1991 cu completările și modificările ulterioare prevede obligativitatea inventarierii anuale a bunurilor aparținând unităților administrativ-teritoriale.

Pe baza Dispoziției Președintelui Consiliului Județean Alba nr. 418/16.11.2012 în luna decembrie 2012 a avut loc operațiunea de inventariere a elementelor de natura activelor, datoriilor și capitalurilor proprii aflate în patrimoniul Consiliului Județean Alba. Președintele Consiliului județean prezintă anual raportul asupra situației gestionării bunurilor (art. 122 din lege).

### A. Domeniul public al județului Alba

Potrivit datelor din bilanțul contabil încheiat la 31.12.2012 în domeniul public al Județului Alba sunt înregistrate bunuri în valoare de 232.996.724,68 lei, din care:

- a. Imobile neconcesionate = 17.312.727,72 lei;
- b. Imobile concesionate = 24.706,17 lei;
- c. Terenuri = 6.068.771,54 lei;
- d. Active fixe concesionate către S.C. APA-CTTA S.A. = 75.871.865,42 lei;
- e. Terenuri concesionate către S.C. APA-CTTA S.A. = 1.163.203,95 lei;
- f. Drumuri și poduri județene = 132.555.449,88 lei.

Bunurile concesionate operatorului regional S.C. APA-CTTA S.A. sunt compuse din terenuri, clădiri și construcții speciale.

Pe parcursul anului 2012 s-au înregistrat la domeniul public următoarele:

- creșteri ale valorii bunurilor în sumă de 106.469.646,24 lei;
- diminuări de valoare în sumă de 4.494.243,79 lei.

Principalele mișcări de bunuri din domeniul public în cursul anului 2012 au fost:

- achiziție clădire S+P+3 în valoare de 2.751.400,00 lei, fost sediu S.C. Proiect S.A. Alba;
- recepționarea unor lucrări de investiții finalizate (reabilitări, consolidări, modernizări) realizate la unele drumuri județene în valoare de 100.635.284,55 lei;
- modernizare bunuri concesionate S.C. APA-CTTA S.A. în valoare totală de 3.082.961,69 lei;

Ieșirile din domeniul public în valoare de 4.494.243,79 lei au fost reprezentate de:

- darea în administrare la D.G.A.S.P.C. Alba a clădirii Cămin Școală Abrud (parter și etaj 1), în valoare de 1.286.948,54 lei;
- darea în administrare la D.G.A.S.P.C. Alba a clădirii aparținând Școlii Speciale Sâncrai, în valoare de 2.696.827,35 lei;
- scăderea din evidență Cariera de marmură din comuna Sohodol (proprietar S.C. Marmura S.A. București) în valoare de 361.751,26 lei și terenul aferent acesteia în valoare de 90.102,69 lei;

➤ transferul din domeniul public în domeniul privat a construcției aparținătoare imobilului „Gospodărie anexă” în valoare de 58.613,95 lei, situat în loc. Sâncraii, str. Andrei Mureșanu, nr. 100, Municipiul Aiud, în vederea scoaterii din funcțiune și casării acesteia.

### **B. Domeniul privat al județului Alba**

Potrivit datelor din bilanțul contabil încheiat la data de 31.12.2012 valoarea totală a bunurilor din domeniul privat este de 17.371.700,00 lei, din care:

a. Clădiri = 5.546.355,38 lei, din care:

- concesionate/închiriate = 61.611,67 lei;

b. Terenuri = 7.611.138,16 lei;

c. Mijloace fixe concesionate către S.C. APA-CTTA S.A. = 2.428.009,15 lei, din care:

- Fond I.I.D. = 1.925.480,40 lei;

- Sursa Mihoiești-Câmpeni = 380.176,30 lei;

- Sursa Râul Sebeș = 122.352,45 lei;

d. Bunuri mobile (la D.P.L. Alba-mașină tratat cu cribluri și tanc bitum) = 1.786.197,31 lei.

Pe parcursul anului 2012 s-au înregistrat în domeniul privat următoarele :

- creșteri a valorii bunurilor din domeniul privat cu suma de 356.041,31 lei;

- diminuări de valoare în sumă de 104.925,71 lei, din care ieșiri terenuri domeniul

privat în valoare de 13.004,00 lei.

Principalele mișcări de bunuri din domeniul privat au fost:

➤ achiziție și modernizare bunuri concesionate S.C. APA-CTTA S.A., în sumă totală de 297.427,36 lei;

➤ transferul din domeniul public în domeniul privat a construcției aparținătoare imobilului „Gospodărie anexă” în valoare de 58.613,95 lei, situat în loc. Sâncraii, str. Andrei Mureșanu, nr. 100, în vederea scoaterii din funcțiune și casării acesteia;

➤ retrocedarea în baza Legii nr. 10/2001 a unei suprafețe de teren de 217 mp. situate în municipiul Aiud (Canton Aiud), în valoare de 13.004,00 lei;

➤ scoatere din evidență și casare construcții anexe și împrejurimi Spitalul de Neuropsihiatrie, situat în Alba Iulia, Str. Unirii nr. 1-3, în valoare totală de 91.921,71 lei.

**Referitor la mijloace fixe, obiecte de inventar, alte valori ale administrației publice județene, precizăm:**

Potrivit Dispoziției Președintelui Consiliului Județean Alba nr. 418/16.11.2012 prin care s-a constituit comisia de inventariere anuală a elementelor de natura activelor, datoriilor și capitalurilor proprii, s-a procedat la efectuarea acestor operațiuni, conform normelor legale în vigoare.

Inventarierea s-a efectuat în perioada 10 decembrie 2012 - 31 decembrie 2012 și a avut ca scop stabilirea situației reale a patrimoniului Consiliului Județean Alba cuprinzând toate elementele patrimoniale, precum și bunurile și valorile deținute cu orice titlu, în vederea întocmirii bilanțului contabil care trebuie să asigure o imagine fidelă, clară și completă a patrimoniului.

Constatările s-au înscris în listele de inventariere întocmite de subcomisii la următoarele unități și gestiuni:

### **Consiliul Județean Alba:**

Au fost inventariate gestiunile: mijloace fixe, active fixe necorporale, obiecte de inventar în folosință, obiecte de inventar în magazie, active fixe în curs de execuție, combustibili, lubrifianți, piese de schimb, materiale consumabile în magazie, titluri de participare, alte valori (timbre, bonuri valorice carburanți, etc.), valoarea totală a acestora fiind de 56.437.151,08 lei, neînregistrându-se diferențe între stocul faptic și cel scriptic. Din această sumă, 7.950.133,18 lei reprezintă valoarea acțiunilor deținute de Consiliul Județean Alba la:

- S.C. Drumuri și Poduri Locale Alba S.A. = 3.433.210,00 lei;
- S.C. Apa CTTA Alba S.A. = 2.056.680,00 lei;
- S.C. Parcul Industrial Cugir S.A. = 1.737.511,18 lei;
- S.C. Parcul Industrial Blaj-Alba S.A. = 722.732,00 lei.

Au fost supuse inventarierii creanțele și obligațiile față de terți, disponibilitățile bănești aflate în casieria instituției, în conturile de la Trezoreria Alba Iulia și alte unități bancare, precum și soldurile conturilor contabile.

Au fost propuse pentru scoatere din uz obiecte de inventar în valoare de 52.796,03 lei și distrugere ștampile în valoare de 857,16 lei. Au fost, de asemenea, propuse pentru casare, mijloace fixe în valoare de 70.064,07 lei și scoaterea din evidență a unor active fixe necorporale în valoare de 71.921,00 lei.

### **Centrul Militar Județean Alba:**

Au fost inventariate gestiunile: mijloace fixe, obiecte de inventar, materiale de întreținere, electrice și de curățenie, consumabile, furnituri de birou, bonuri valorice pentru carburanți, piese auto, lubrifianți în valoare totală de 703.934,89 lei.

Nu s-au constatat diferențe între soldurile scriptice și factice. Au fost propuse pentru casare mijloace fixe în valoare totală de 3.779,89 lei și scoatere din uz obiecte de inventar în valoare totală de 4.668,53 lei.

### **Serviciul Public Salvamont:**

Au fost inventariate gestiunile: mijloace fixe, obiecte de inventar, materiale de întreținere, electrice și de curățenie, consumabile, furnituri de birou, bonuri valorice pentru carburanți, combustibili solizi(lemne), piese auto în valoare totală de 1.171.386,41 lei.

Nu s-au constatat diferențe între soldurile scriptice și factice. Au fost propuse pentru scoaterea din uz obiecte de inventar în valoare totală de 34.763,10 lei.

În patrimoniul Consiliului Județean Alba există o serie de bunuri achiziționate prin intermediul proiectelor cu finanțare europeană și puse la dispoziția acestor proiecte, după cum urmează:

- construcții în valoare totală de 2.334.339,96 lei;
- mijloace fixe în valoare totală de 576.623,61 lei;
- active fixe necorporale (programe informatice) în valoare de 8.268,47 lei;
- obiecte de inventar în folosință în valoare totală de 128.777,42 lei;
- materiale consumabile în valoare totală de 10.191,83 lei;
- bonuri valorice carburant în valoare totală de 7.560,00 lei.

În urma operațiunilor de inventariere anuală a bunurilor din patrimoniul județului Alba, reiese faptul că o parte din imobile necesită lucrări de reparații pentru îmbunătățirea stării și funcționalității acestora.

În limita resurselor financiare existente în bugetele fiecărei instituții, s-au făcut achiziții de mijloace fixe și obiecte de inventar în principal pentru asigurarea funcționării corespunzătoare a tuturor instituțiilor.

În anul 2012 s-a continuat activitatea de investiții în reabilitarea, consolidarea și modernizarea drumurilor județene, reabilitarea (restaurarea) Castelului Sâncrai, restaurare clădire în care funcționează Centrul Militar al județului Alba, reabilitare, modernizare, mansardare clădire Primăria veche Călnic - Casa Artelor sat Deal, comuna Călnic, au fost finalizate și recepționate unele lucrări de investiții (drumuri județene, centrele sociale multifuncționale pentru persoanele cu dizabilități din localitățile Abrud, Aiud, Blaj, Cugir și Zlatna) și au fost inițiate o serie de investiții noi. Gestionarea bunurilor din domeniul public constituie o prioritate a conducerii Consiliului Județean Alba, ceea ce impune asigurarea necesităților de funcționare în condiții optime, a instituțiilor din subordine.

Totodată, în limita resurselor financiare ale bugetului pe anul 2013 prioritare sunt lucrările de reabilitare, consolidare și modernizare a drumurilor județene, întreținerea și efectuarea unor lucrări de reabilitare la clădirile aflate în patrimoniul județului.

PREȘEDINTE,  
Ion Dumitrel

