

Klarwin

Fluid
Perfection

Hofstetter GASTECHNIK AG



Manual de Utilizare P160119 Alba MGP150

ADAPTAT SCOPULUI

ARDERI & ENERGIE

SOLUȚII DE CONVERSIE

GAZ DE DESCOMPUNERE

O COMPANIE PENTRU BINE

www.klarwin.com

www.hofstetter-gt.ch



Cuprins

1	Cuprins	2
2	Generalități.....	3
3	Despre sistemele pentru gazele de descompunere	7
4	Specificații de siguranță și responsabilitate	10
5	Specificațiile tehnice ale instalației	22
6	Diagrama de conducte și instrumente / schița dimensiunilor/ legendă	29
7	Transport / Depozitare / Montare / Dezasamblare	30
8	Operarea instalației	41
9	Descrierea funcțiilor	42
10	Diagrama electrică a instalației	45
11	Reparații	46
12	Analiza generală a avariilor.....	49
13	Oprirea.....	53
14	Mentenanță și Service	54
15	Anexă.....	59

Ajustări înainte de punerea în funcțiune

Înainte de punerea în funcțiune a instalației trebuie verificate sau efectuate următoarele ajustări.



IMPORTANT!

Toate valorile specificate în aceste instrucțiuni de operare sunt valori de setare de bază sau valori preluate din experiență și trebuie adaptate la condițiile de operare.

Ajustarea electrozilor de aprindere ai flăcării deschise



ATENȚIE!

Tensiune de aprindere 10 kV. Înainte de atingerea pieselor de înaltă tensiune, asigurați-vă că alimentarea este oprită.

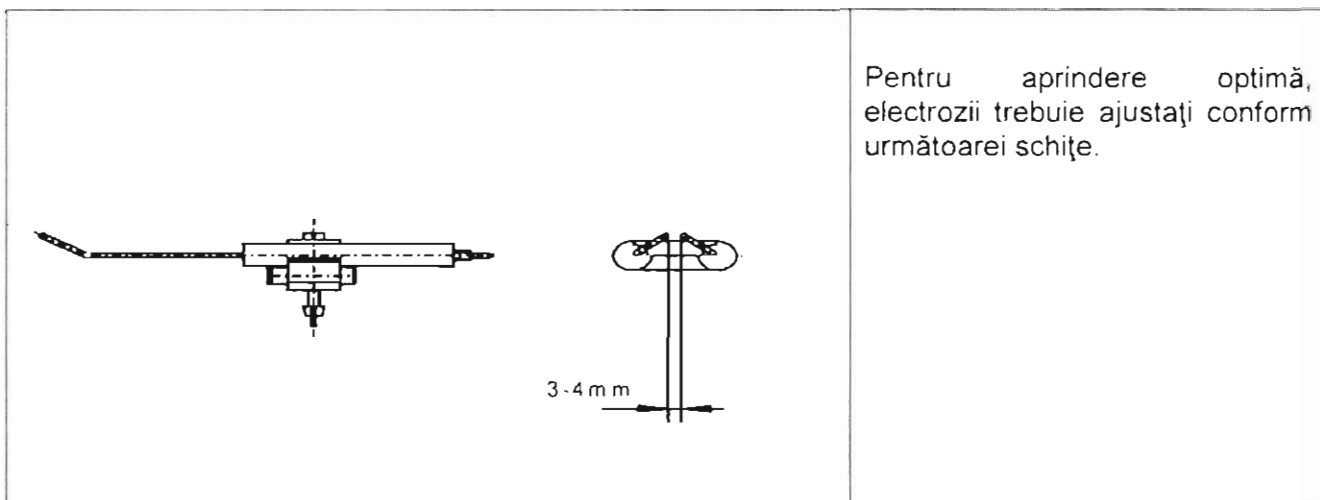

Pentru aprindere optimă, electrozii trebuie ajustați conform următoarei schițe.

- | | | |
|---------------------|---|--|
| • Decalaj prea mare | ← | fără scântei |
| • Decalaj prea mic | ← | scântei slabă |
| • Fără decalaj | ← | scurt-circuitare și deteriorarea transformatoarelor de aprindere |

Vedeți și "Arzătorul de aprindere" (Anexa)

Aveți grijă să nu deteriorați manșoanele ceramice de aprindere în timpul ajustării decalajului strângând moderat șuruburile de fixare.

Pompa de gaz

Verificați pretensionarea curelelor V înainte de punerea în funcțiune conform manualului de utilizare al furnizorului.

Operarea instalației

Siguranța la operarea instalației

Pe durata operării instalației, fiți conștienți de următoarele pericole:



PERICOL

Următoarele referințe de siguranță trebuie citite înainte de începerea operării instalației. Aplicările eronate pot cauza vătămări grave. Garantați calificarea personalului de service!

Pericolele gazelor

- Opriți imediat la apariția scurgerilor la echipamente și reparați componentele defecte.

Pericolele sistemelor electrice

- Se vor avea în vedere instrucțiunile producătorului echipamentelor electrice pentru inspecție și mentenanță periodică.



ATENȚIE

Arderea prin atingerea suprafețelor încinse

- Evitați contactul cu suprafețele încinse

Încălțăminte de protecție, îmbrăcăminte de protecție, mănuși de protecție, protejarea urechilor, mască de protecție dacă sunt necesare:



Descrierea funcțiilor

Cabina PLC

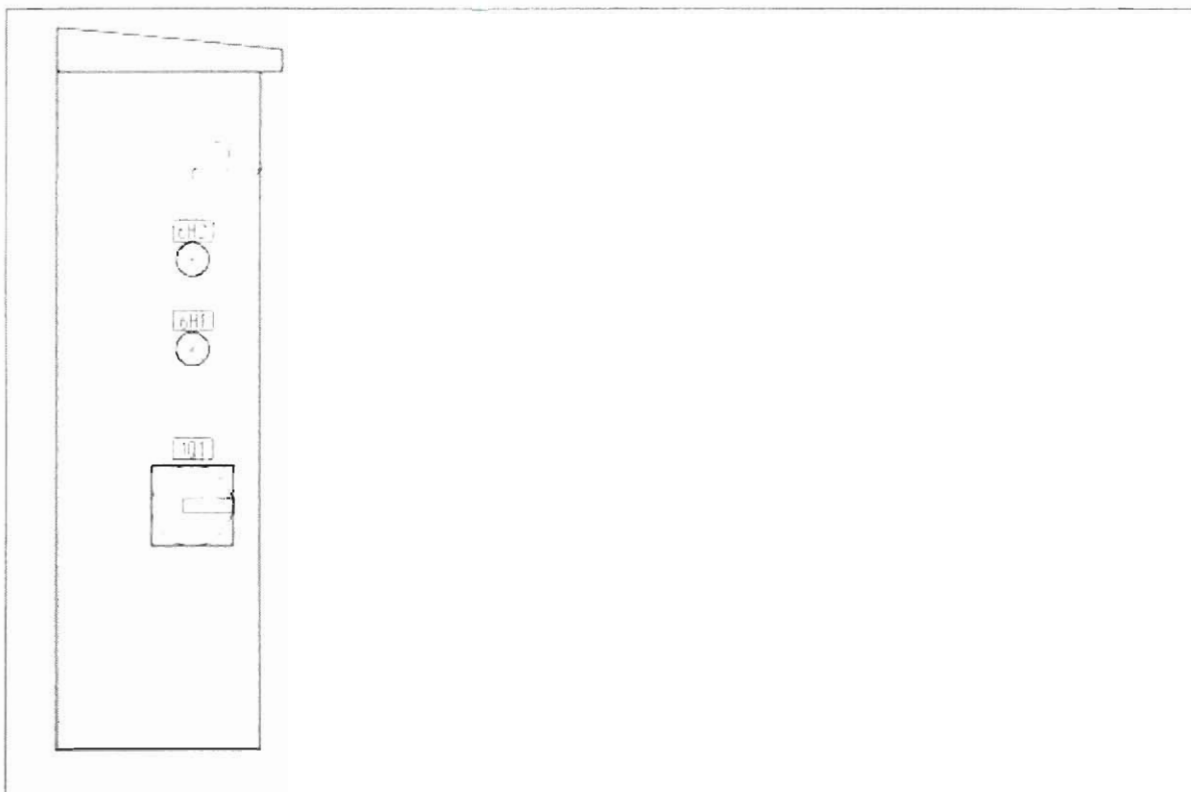

1Q1 (13) Comutator: Principal / Oprire de urgență 0 - 1

Comutatorul servește la oprirea alimentării cu electricitate a întregii instalații. Oprire imediată

6H1 flacăra deschisă în funcțiune

Arată printr-o lampă dacă flacăra deschisă este în funcțiune.

5S1 flacăra deschisă ON-OFF-EXT

Pornește flacăra, dacă există condițiile de pornire.

6H2 alarmă flacăra deschisă

Lampă intermitentă: Indică faptul că există o alarmă la flacăra deschisă, oprește instalația.

La pornirea pentru prima dată, rețeaua de conducte de gaz trebuie evacuată, fără pornirea pompei de gaz. În acest scop valva (valvele) fluture specifice gazelor de descompunere este / sunt deschis(e). Din cauza presiunii statice prealabile din conducta de aspirație, gazul de descompunere curge în sistemul de conducte al flăcării deschise. Instalația este evacuată corect dacă la punctele de acces se poate detecta gaz (adică la manșoanele de măsurare în amonte față de flacăra deschisă; Înșurubați manșoanele din nou după evacuare!) și se poate măsura un minim mai constant de CH₄ de 30 Vol. %.

Pregătirea pentru pornire

Flacăra deschisă este pregătită de pornire la îndeplinirea următoarelor condiții:

- Este disponibilă alimentarea cu electricitate de 400V +/-5%, 50Hz, 63 AT.
- Comutatorul Principal se află în poziția 1.
- Verificați toate funcțiile de siguranță relevante.
- Nu există avarii (LED-urile de ALARMĂ roșii nu sunt active).

Pornirea sistemului de analiză

1. Comutatorul principal al controlului de analiză se află în poziția pornit.
2. Conducta de gaz pentru măsurare este conectată.

Pornirea pompei de gaz

Condiții necesare pentru pornirea pompei de gaz.

1. Nicio alarmă nu este semnalizată, adică lămpile colective de alarme sau lămpile roșii sunt aprinse.



IMPORTANT!
Pompa de gaz:
Verificați direcția de rotație!

Etanșeitatea conductelor, flanșelor și conexiunilor

În timpul testării pompei de gaz, se poate verifica etanșeitatea tuturor conexiunilor de gaz (cu săpun – spray)



IMPORTANT!
Nicio conexiune nu trebuie să prezinte scurgeri!

Facilitatea de purjare a flăcării deschise

- Purjați sistemul de conducte în cazul în care concentrația de O₂ este mai mică de 6% și concentrația de CH₄ este mai mare de 25%. Deschideți valva manuală de pe partea de aspirație și presiune. Gazul de descompunere curge prin sistemul de conducte.
- Flacăra deschisă este oprită
- Temperatura flăcării este sub 250 °C
- Suflanta este în funcțiune → presiunea de pornire este disponibilă

Ulterior se va deschide supapa de închidere prin trântire (1...120 s) și clapeta de aer a flăcării deschise de deschide complet.

- Ca măsură de siguranță, sistemul de aprindere este dezactivat.
- Ca măsură de siguranță, va apărea o întârziere (2...10 min.) între finalul purjării și începerea operării normale.

Condiții de pornire

Flacăra deschisă pornește în momentul în care următoarele condiții sunt îndeplinite:

- Comutatorul 'Flacăra' este rotit în poziția 1 și:
Presiunea gazului este mai mare decât valoarea setată pe comutatorul presiune de pornire (aproximativ 30 mbar).
- Comutatorul 'Flacăra' este rotit în poziția "Ext" și:
Este activat semnalul de pornire extern. Trebuie închis sistemul extern cu potențial de contact liber Flacăra la distanță 0-1 și:
- Presiunea gazului este mai mare decât valoarea setată pe comutatorul presiune de pornire (aproximativ 30 mbar).

Oprirea faclei

Facla va fi oprita in urmatoarele moduri:

- Comutatorul „Facla” este rotit in pozitia „0” sau „ext”
- Rotiti comutatorul „Pompa de gaz” in pozitia „0”

Diagrama electrică a instalației



Descărcarea cadrului de bază

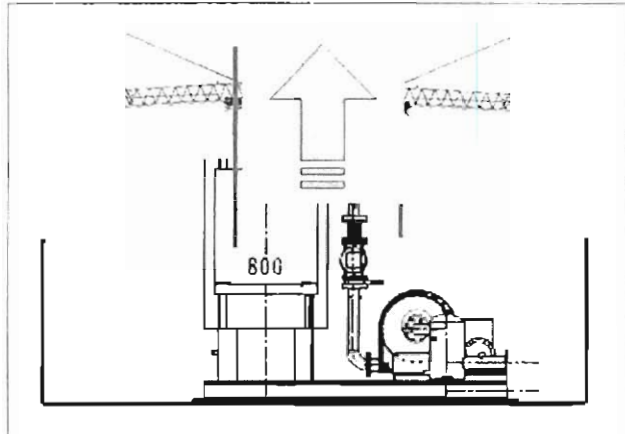

- Utilizați 2 (două) macarale pentru a descărca cadrul de bază cu instalația montată.
- Ridicați instalația utilizând șuruburile cu ochi desemnate instalate pe structura de suport și cadrul de bază!

Descărcarea camerei de ardere

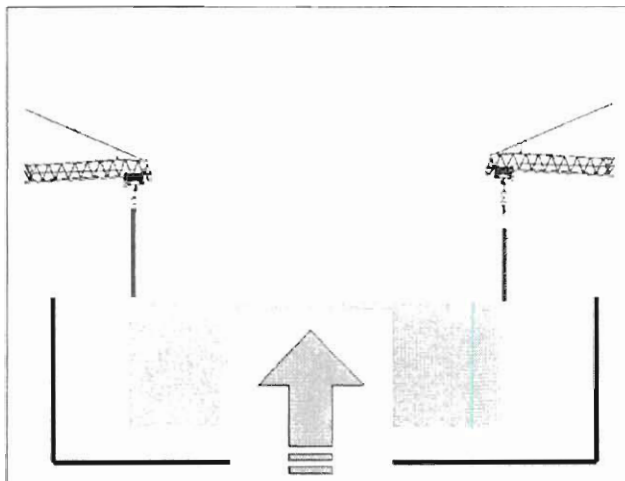

- Utilizați suporturile de fixare pentru a ridica din camion camera de ardere.
- Ridicați camera de ardere și așezați-o în locul pregătit cu sol moale.
- Dacă protecțiile de transport sunt încă montate, îndepărtați-le de pe camera de ardere.

Descărcarea camerei de ardere

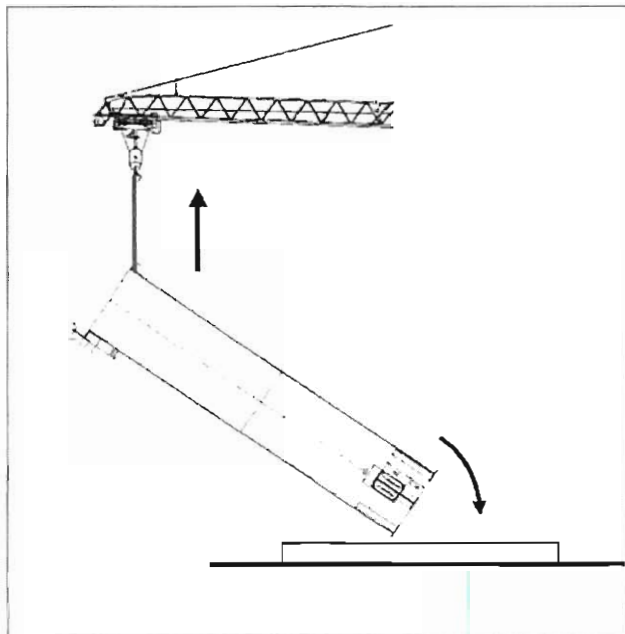

- Utilizați suporturile de fixare pentru a ridica din camion camera de ardere.
- Ridicați camera de ardere și așezați-o în locul pregătit cu sol moale.
- Dacă protecțiile de transport sunt încă montate, îndepărtați-le de pe camera de ardere.

Instrucțiuni de asamblare



Unitatea flăcării deschise trebuie montată în exterior și nu în imediata vecinătate a clădirilor. Dacă locația instalației de gaz de descompunere nu este asigurată, instalația de degazare trebuie protejată împotriva infractorilor cu ajutorul unui gard.

Asamblarea instalației

- Locația de montare a instalației trebuie stabilizată și acoperită cu o bază din beton armat. Ridicați suportii cadrului de bază complet cu ajutorul unui elevator și plasați cu ancorare în locul dorit pe bază din beton și stabiliți dacă este necesar.

1. Asamblarea opritorului
2. Asamblarea camerei de ardere

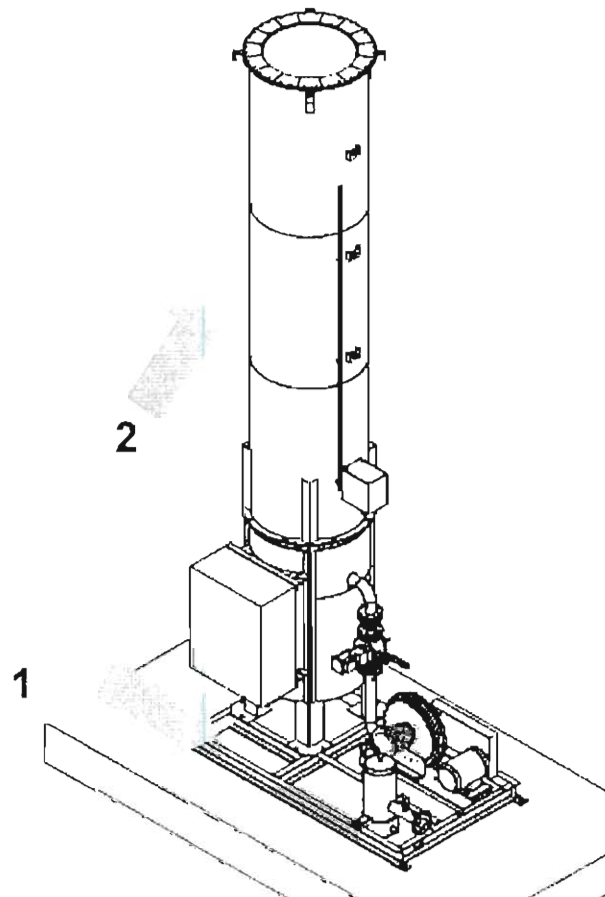

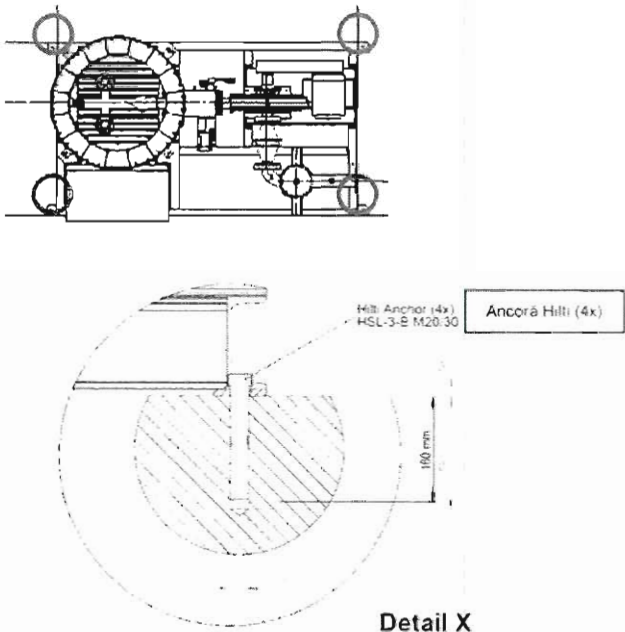

Asamblarea opritorului suflantei

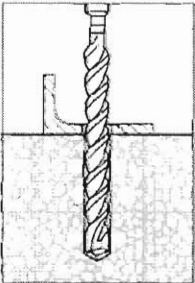
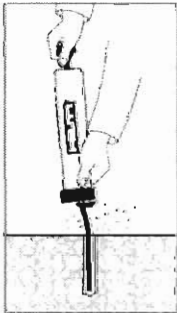
 <p>Hilti Anchor (4x) HSL-3-B M20x30</p> <p>Ancoră Hilti (4x)</p> <p>160 mm</p> <p>Detail X</p> <p>Detaliu X</p>	<ul style="list-style-type: none"> • Pentru fixarea cadrului de bază, sunt necesare două ancore Hilti pe fiecare parte. Șuruburile (HSL-3-B) sunt incluse în livrarea de la Hofstetter GT. • Imaginile următoare prezintă modul de fixare a șuruburilor Hilti HSL-3-B. • Pentru fixarea conductelor la opritorul suflantei sunt necesare ancore Hilti de tip HSA M12/25/45. • Pentru fixarea conductei la flacăra deschisă sunt necesare ancore Hilti de tip HSA M12/25/45.
---	---

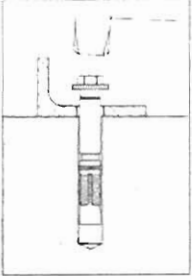
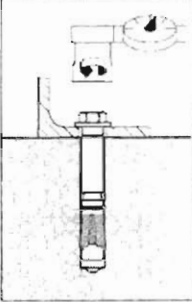
	<ul style="list-style-type: none"> • Placa de bază este prevăzută cu găuri pentru ancorarea unității. Dacă flacăra deschisă este plasată separat, faceți găuri cu diametrul de 28 mm la o adâncime de 190 mm pentru fiecare știft ancoră inclusă.
	<ul style="list-style-type: none"> • Curățarea găurilor cu aer comprimat reprezintă un avantaj.

	<ul style="list-style-type: none"> • Cu ajutorul unui ciocan, loviți încet ancora în partea de fixare în gaura forată până când șaiba ajunge în contact cu partea de fixare. Nu extindeți ancora manual înainte de instalare.
	<ul style="list-style-type: none"> • După aplicarea cuplului de început necesar cu o cheie inelară normală, se desprinde partea roșie superioară a șurubului. Sigiliul de plumb verde vizibil indică faptul că s-a atins tensiunea inițială necesară și ancora poartă sarcina admisă (aproximativ 160 Nm).

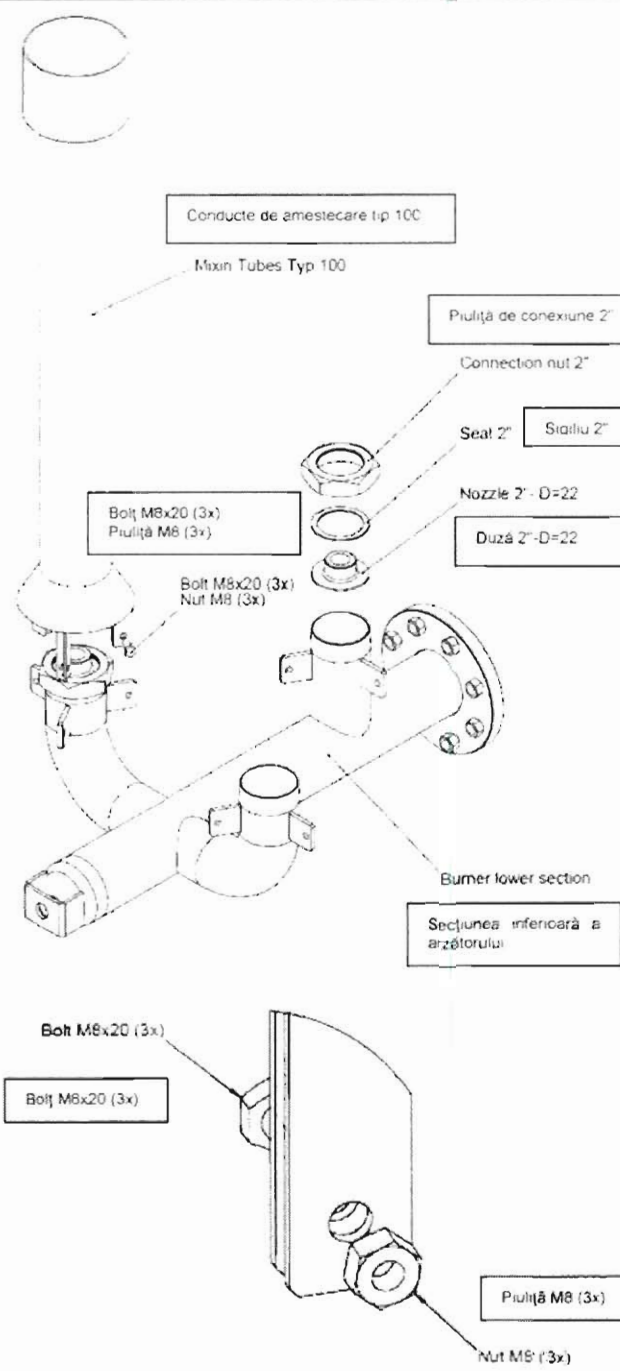
Asamblarea injectoarelor

	<ul style="list-style-type: none"> * Observație: Injectoarele trebuie instalate înaintea camerei de ardere. Altfel, injectoarele nu mai pot fi instalate. <div style="text-align: center; margin: 10px 0;">  </div> <ul style="list-style-type: none"> * Aveți grijă să nu se deterioreze clapeta de aer în timpul instalării! * Pentru fiecare duză trebuie instalat un injector. * Prin urmare, aveți nevoie de șuruburi și piulițe. <p style="margin-left: 40px;">Mărimea uneltei pentru piulițe / șuruburi: 13 Pentru fiecare injector aveți nevoie de 3x Șuruburi M8 20 mm 3x Piulițe M8</p> <ul style="list-style-type: none"> * Fiecare șurub trebuie lubrifiat cu „Metaflux Lubricating metal” care este inclus în livrare. Dacă nu îl utilizați, dezamblarea ulterioară poate fi foarte dificilă!
<div style="text-align: center; margin-top: 20px;">  </div>	<ul style="list-style-type: none"> * După instalarea injectoarelor, asigurați-vă că toate injectoarele sunt montate vertical!

Conectarea liniei de deshidratare

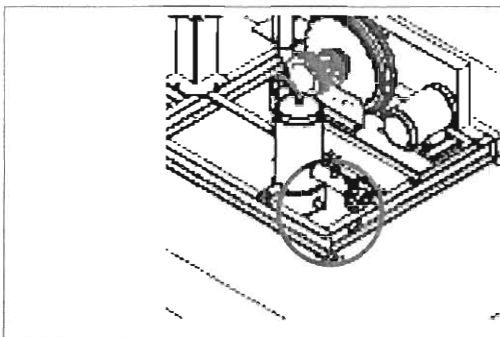

- Conectarea la ieșirea condensului 1".

Instalarea arzătorului cu aprindere

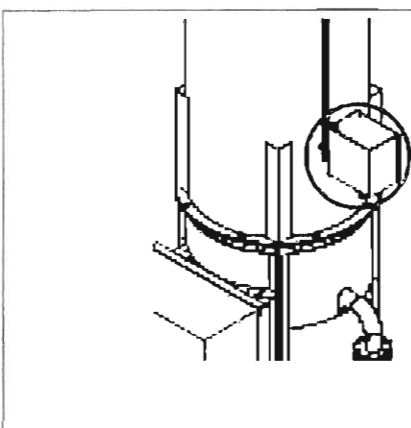

- Instalați arzătorul cu aprindere cu flanșa arzătorului cu aprindere pe camera de ardere.
- Ajustarea electrodului de aprindere și fantei de aer pentru arzătorul cu aprindere sunt deschise mai jos.
- Instalați furtunul de conexiune (Nu este vizibil în desenul alăturat).
- Instalați carcasa de protecție a arzătorului cu aprindere.

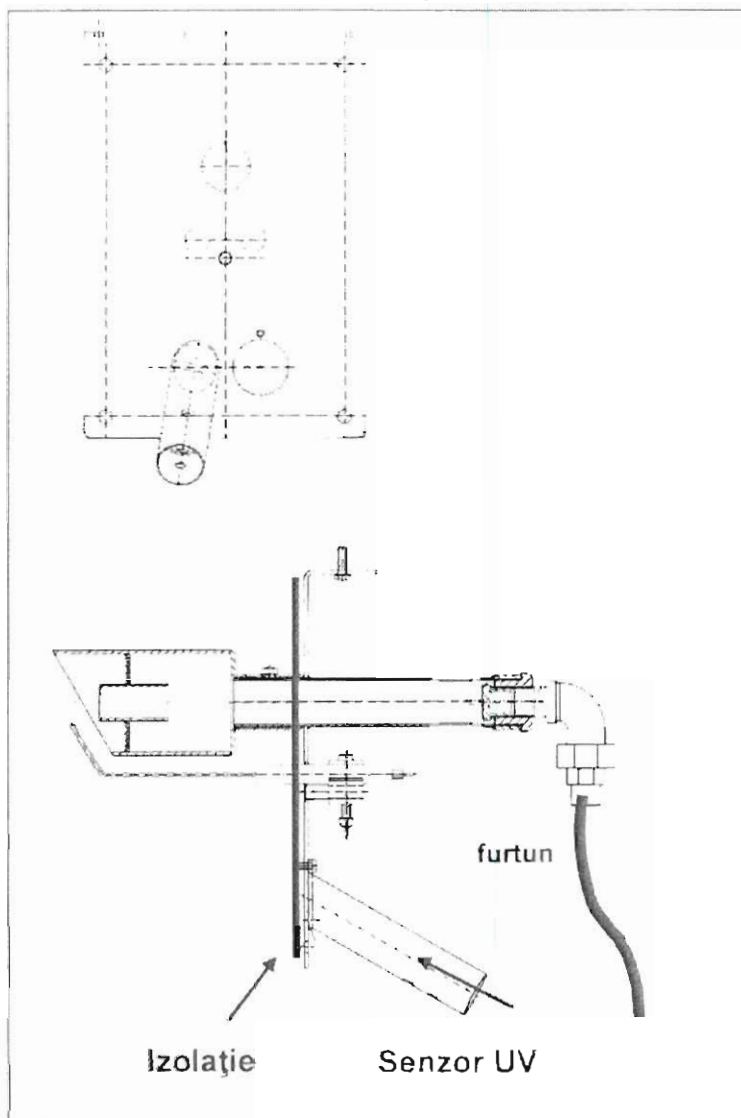
Instalarea arzătorului cu aprindere

1. Luați arzătorul cu aprindere și instalați-l pe camera de ardere conform desenului din partea stângă.
2. Instalați furtunul din oțel flexibil pe arzătorul cu aprindere. Nu uitați să instalați sigiliul! (șaița PTFE albă, fixată de electrozii de aprindere pentru transport)
3. Instalați senzorul UV.
4. Ajustați electrozii de aprindere așa cum se descrie în pagina 94 din Ref/1/.
5. Conectați cablurile de aprindere la electrozii. Nu contează cum sunt conectate cablurile la electrozii.
6. Instalați carcasa de protecție pe arzătorul cu aprindere.

Condiții ambientale

Temperatura ambientală	-10...40	°C
Presiunea ambientală	900...1050	mbar
Altitudinea locației	Max 500	m.a.s.l.
Zonă Atex	Fără	

Informații privind gazul

Presiunea de admisie	-60...0	mbar
Temperatura de admisie	<40	°C
CH ₄	30...50	Vol %
O ₂	0...6	Vol %
Umiditate relativă	100	rel. hum %
Densitate ρ	1,0-1,3	Kg/ Nm ³
Zona Atex medie	Fără	Nu este explozibilă
Mediu grup explozibil	IIA T1	Metan, > 450°C

Materiale selectate

Tubulatură	<input checked="" type="checkbox"/>	Oțel galvanizat la cald
	<input type="checkbox"/>	Oțel inoxidabil AISI 304
	<input type="checkbox"/>	Oțel inoxidabil AISI 316
Structura pentru susținerea flăcării deschise	<input type="checkbox"/>	Oțel galvanizat la cald
Camera de ardere	<input type="checkbox"/>	Oțel inoxidabil AISI310
Arzător	<input checked="" type="checkbox"/>	Oțel inoxidabil AISI 304
	<input type="checkbox"/>	Oțel inoxidabil AISI 316
Cabina de control	<input checked="" type="checkbox"/>	Acoperită cu oțel
	<input type="checkbox"/>	Oțel inoxidabil AISI 304
Tip flanșă	<input type="checkbox"/>	Plastic
	<input checked="" type="checkbox"/>	Flanșă de sudare
	<input type="checkbox"/>	Flanșă de sudare cu gât
	<input type="checkbox"/>	Flanșă suprapusă

Standarde

Protecție împotriva aprinderii	EN60079-0, 1, 11	Generală, Intrinsecă, protecție împotriva exploziilor
Zonare conform	EN60079-10-1	
Dispozitive neelectrice	EN13463-1	
Controlul instalației	EN-60439-1/3	

Dimensiunea instalației

Dimensiuni LxWxH	2300x1600x6400	mm
Greutate	1200	kg

Condiții generale

Condiții:	Condițiile generale ale Hofstetter Gastechnik AG
Garanție	12 luni de la data livrării. Totuși, garanția maximă va fi de 14 luni de la notificarea faptului că produsele sunt pregătite pentru livrare.

Diagrama de conducte și instrumente / schița dimensiunilor/
legendă

Transport / Depozitare / Montare / Dezasamblare

Informații generale

Prezentul manual de instalare va fi utilizat pentru instalarea instalației MGP150. Urmați cu strictețe instrucțiunile de instalare de mai jos.

Semnele de avertizare (vedeți mai jos) vor preveni sursa de pericol pe durata instalării opritorului flăcării deschise.



Pentru întrebări vă rugăm să contactați reprezentanța locală Hofstetter sau Hofstetter Gastechnik AG în Elveția.



Sănătate și Siguranță:

Aplicați și asigurați-vă că legile locale pentru sănătate și siguranță în lucrul cu macaralele și operarea motostivuitoarelor sunt aplicate cu strictețe.

Purtați încălțăminte de protecție, cască de protecție, îmbrăcăminte de lucru și mănuși de protecție:





Echipamente necesare

Următoarele echipamente sunt utilizate pentru instalare:

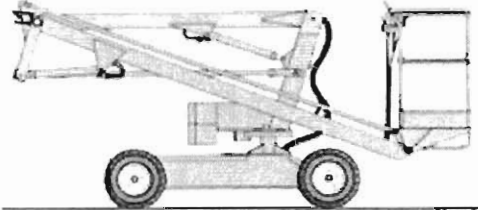

Echipamentele utilizate pentru instalare pot varia de la echipamentele recomandate mai jos, atâta timp cât legile locale de sănătate și siguranță sunt aplicate cu strictețe!

Lista echipamentelor:

Poz.	Nr. de buc.	Descriere	Fotografie
1	2	Macara pentru descărcarea tuturor pieselor din containerele deschise și instalarea flăcării deschise.	
2	1	Platformă de lucru pentru a ajunge la înălțimea de 7 metri și o capacitate de încărcare de 200 kg.	
3	2	Suspensie cu lanț cu 2 lanțuri cu dispozitiv de contracție.	
4	1	Mașină de găurit pentru instalarea ancorelor de beton Hilti cu burghiu pentru beton.	
5	1	Set complet de instrumente cu: <ul style="list-style-type: none"> - Cheie de piulițe până la 36 mm - Unelte necesare pentru conexiuni electrice și racorduri cu flanșe 	

Încărcare/Transport/Descărcare



Utilizați doar sistem de ridicare și echipament pentru manevrarea încărcăturii (de exemplu curele de ridicare) potrivite pentru greutatea ridicată. Informațiile privind încărcătura maximă se găsesc pe placa tip a sistemului de ridicare. Recomandăm insistent utilizarea doar a șuruburilor cu ochi la ridicarea contorului în sine.

În timpul operațiunilor de transport și depozitare, asigurați-vă că:

- Instalația este asigurată ferm în permanență.
- Umiditatea și temperatura ambientală sunt în limitele specificate.
- Dacă dispozitivul se va depozita în exterior pentru mai mult de o zi, sigilați suprafețele flanșelor și protejați-le de coroziune, de exemplu cu spray Anticorit. Aceleași măsuri trebuie luate dacă contorul va fi depozitat în condiții uscate, dar pentru mai mult de o săptămână.

Încărcarea/Transportul

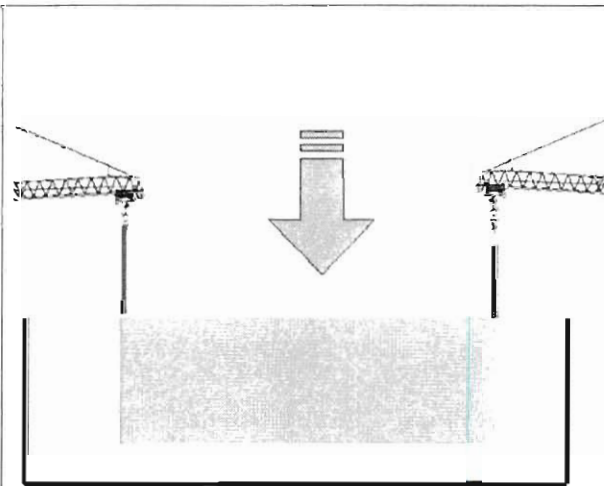

- Încărcarea și fixarea în container se va efectua cu protecții de transport pentru camera de ardere conform ghidului Hofstetter GT.
- Ridicați și fixați camera de ardere utilizând șuruburile cu ochi desemnate.

Documentație

Instrucțiunile de Utilizare constau într-un dosar, care cuprinde 14 capitole:

Abrevierile și simbolurile utilizate în instrucțiunile de utilizare sunt explicate în lista următoare:

Abrevieri

UEL	↑	Limita superioară de explozie
LEL	↑	Limita inferioară de explozie
Ardere la flacără deschisă la temp. ridicată HTF (Ardere la flacără deschisă)	↑	Arderea biogazului la flacără deschisă cu conținut de metan între 30..70 Vol %, cu control autonom Temperatura de combustie ~900 °C, reglată prin optimizarea combustiei prin intermediul unei clapete de aer
SUVA	↑	Asociația Elvețiană de Asigurare împotriva Accidentelor
PTB	↑	Physikalisch-Technische-Bundesanstalt

Simbol:



↑ Indicarea unei surse de pericol

Declarație de conformitate



Konformitätserklärung

Declarație de Conformitate CE
Déclaration de Conformité européenne
Declaración de Conformidad CE

Gemäss Anhang II, Part 1, Section A der EG- Maschinenrichtlinie 2006/42/EG

Conform Anexei II A la Directiva CE „Mașini” 2006/42/CE
Selon la directive européenne 2006/42/CEE, annexe II A, relative aux machines
Según Anexo II A de la Directiva 2006/42/CE relativa a las máquinas

Hersteller:

Producător, producteur, productor

Hofstetter Gastechnik AG

Münchringenstrasse 12
CH- 3324 Hindelbank**Dokumentationsbevollmächtigter**Reprezentantul autorizat al documentației, mandataire de la notice
d'instructions, representante autorizado del manual de instrucciones

Jörg Schürmann

Partner

Hiermit erklären wir, dass folgendes Produkt

Declarăm prin prezenta că următorul produs, garantissons que la version livrée des machines mentionnées ci-dessous, por la presente declaramos que el siguiente producto

Bezeichnung:

Denumire, désignation, denominación

**Modulare Entgasungsanlage,
Instalație modulară de gaz****Typ:**

Tip, type, tipo

MGP150**Geräte Nr.:**

Nr. unitate, N° de l'appareil, núm. aparatos

P160119**Baujahr:**

Anul producției, année de fabrication, año de fabricación

2016**In der gelieferten Ausführung folgenden Bestimmungen entspricht:**

Respectă următoarele prevederi în versiunea livrată, satisfait aux exigences suivantes, de la versión suministrada responde a las siguientes disposiciones

2006/42/EG**EG – Maschinenrichtlinie**

Directiva CE „Mașini” 2006/42/CE, Directive européenne 2006/42/CEE relative aux machines,
Directiva 2006/42/CE relativa a las máquinas

Folgende harmonisierten EU-Normen wurden angewendet:

S-au aplicat următoarele standarde UE armonizate, Les normes d'harmonisation européennes suivantes ont été appliquées.
Se han aplicado las siguientes normas UE armonizadas

EN 60204-1	Sicherheit von Maschinen – Elektrische Ausrüstung von Maschinen Siguranța mașinilor – Echipamentele electrice ale mașinilor, Sécurité des machines – Equipement électrique des machines
EN 12100-1 EN 12100-2	Sicherheit von Maschinen – Grundbegriffe, allgemeine Gestaltungsleitsätze Siguranța mașinilor – Concepte de bază, principii generale de proiectare, Sécurité des machines – notions fondamentales, principes généraux de conception
94/9/EG (ATEX95) 99/92/EG (ATEX 137)	EG-Richtlinien zum Explosionsschutz Directiva CE ATEX 94/9/CE, 99/92/CE, Directive ATEX 94/9/CE, 99/92/CE, Directiva ATEX 94/9/CE, 99/92/CE

Bei einer nicht abgestimmten Änderung der Maschine verliert diese Erklärung ihre Gültigkeit.

În cazul unei modificări necoordonate a mașinii, prezenta declarație de conformitate nu mai este valabilă
Lors d'une modification non coordonnée de la machine cette déclaration de conformité perd sa validité
En caso de una modificación no coordinada de la máquina, esta declaración de la conformidad es inválida.

Ort / Datum
Locul / data, lieu / date, localidad / fecha

Hindelbank, 25.01.2016

Unterschrift mit Angaben zum Unterzeichner
Semnătura / informații semnatar, signature /
fonction, firma / mención del firmante



Jörg Schürmann
Partener

Despre sistemele pentru gazele de descompunere

Descriere generală

Gazele de descompunere sunt gaze inflamabile care, în conformitate cu Legea Aerului Curat, trebuie transformate în gaze inofensive. Acest lucru se poate realiza în mai multe moduri. Se face distincția între arderea gazelor de descompunere la flacără deschisă cu temperatură ridicată și utilizarea gazelor de descompunere într-un furnal la temperaturi ridicate sau motor pe biogaz.

Pentru executarea acestei sarcini, gazul de descompunere trebuie pompat din gazul de descompunere cu ajutorul unei pompe de gaz. Pentru a respecta cerințele stricte ale normativului privind prevenirea exploziilor, întreaga instalație trebuie să fie suficient dimensionată pentru a incorpora echipamentul tehnicilor de siguranță.

De exemplu, compoziția gazului trebuie monitorizată continuu, pentru a preveni acumularea de amestecuri de gaze explozive în sistem. Instalațiile noastre de ardere la flacără deschisă sunt echipate cu controale de ardere tip CE testate și certificate, pentru a asigura un proces clar de ardere.

Principalele componente ale gazelor de descompunere:

Metan – interval de concentrație:	Vol. de	30 până la max. 55 %
Dioxid de carbon – interval de concentrație:	Vol. de	20 până la 40 %
Oxigen – interval de concentrație:	Vol. de	0 până la 6 %
Azot:	Vol. de	0 până la 48 %
Vapori de apă max.:	Vol. de	aprox. 1%

Oligoelemente

Analiza gazului trebuie efectuată la oligoelementele corozive (adică hidrogen sulfurat) și hidrocarburi halogenate (prezente în același timp cu vaporii de apă, gaz condensat și oxigen în gazele de descompunere).

Concentrațiile critice privind coroziunea (valori orientative care nu sunt obligatorii)

- Hidrocarburi halogenate în gazul de descompunere ⇒ 50 mg Clor/Nm³
- Hidrogen sulfurat în gazul de descompunere ⇒ 100 mg/Nm³

În cazul în care concentrațiile depășesc aceste limite, recomandăm implementarea de măsuri speciale, care să fie discutate cu producătorul.

Alte cerințe privind calitatea gazului de descompunere:

- Fără praf (a fi considerat în timpul planificării la fața locului)
- Gaz de descompunere fără condens (a fi considerat în timpul planificării la fața locului)

Echipamentele de bază ale stației de pompare și ardere la flacără deschisă

Echipamentele de bază ale stației de pompare și ardere la flacără deschisă Hofstetter încorporează toate elementele de respectare a reglementărilor și specificațiilor de siguranță pentru livrarea și arderea gazului de descompunere.

- Toate piesele de contact cu gazele trebuie să nu prezintă urme de rugini sau să fie produse din oțel galvanizat
- Toate pieselor de contact cu gazele trebuie să fie rezistente la presiune de până la 2,5 bari
- Suflantă rezistentă la gazele de descompunere
- Flacără deschisă pentru ardere cu emisii reduse a gazelor de descompunere
- Controlul instalației cu toate elementele necesare pentru respectarea normativului privind prevenirea exploziilor

Gazele de descompunere sunt extrase din gazele de descompunere, utilizând o suflantă pentru a crea o presiune sub-atmosferică (presiune negativă). Gazul procesat este apoi transportat fie la flacăra deschisă, fie la utilizator, pentru ardere controlată cu emisii reduse.

Sistemul suplimentar instalat de analiză a gazului monitorizează continuu compoziția gazului de descompunere și oprește instalația înainte de formarea unui amestec exploziv în sistem.

Stația de pompare pentru procesarea gazului

Gazul de descompunere extras este alimentat printr-o conductă de aspirație rezervorului de condens inclus în sistemul de răcire a gazului. În final, gazul de descompunere, aflat în stare umedă saturată, este deshidratat în separatorul de condens pentru a putea fi ars fie în arzătorul cu flacără deschisă, fie prin utilizare fără acumularea de condens. Condensul colectat aici este reintrodus în lagună.

Suflanta pentru gazul de descompunere

Suflanta produce presiunea negativă menționată mai sus în gazul de descompunere. Pentru creșterea presiunii suflantei gazul de descompunere este transportat prin sistemul de conducte al flăcării deschise sau al utilizatorului. Conform prevederilor obligatorii, suflanta, ce reprezintă o sursă de aprindere, este echipată cu stingătoare în aval.

Ca măsură de protecție suplimentară, un stingător poate fi instalat în amonte sau în aval față de suflantă, prevenind în cazul unei explozii, răspândirea flăcărilor în sistem.

Suflanta este pornită cu o conexiune stea-triunghi. Suflanta poate fi pornită și oprită prin intermediul unui comutator manual din centrul de control electric.

Descrierea metodelor de operare și a funcțiilor acestora poate fi găsită în capitolul „operarea instalației”.

Flacăra deschisă

Flacăra deschisă arde gazul de descompunere procesat la aproximativ 1000°C. În conducta principală, oxidul de azot nociv este dezintegrat în acest stadiu. Diferite dispozitive de siguranță, cum ar fi robinetii de închidere rapidă, monitorizarea temperaturii ridicate, monitorizarea flăcării deschise etc. garantează în permanență arderea în siguranță a gazului.

Stația de pompare pentru controlul instalației

Controlul instalației cuprinde toate elementele necesare de comutare și afișare pentru monitorizarea și controlul stației de pompare și ardere la flacăra deschisă. Această unitate afișează semnale de avertizare și alarmă. Toate semnalele analogice și digitale necesare sunt transmise terminalului din cabina de control. O descriere detaliată a controlului se găsește în capitolul „Operarea instalației”.



Specificații de siguranță și responsabilitate



Referințele de siguranță din prezentul capitol trebuie citite înainte de pornirea instalației de utilizare a gazelor. Accidente grave pot avea loc din cauza utilizării necorespunzătoare.

Simbolurile din această documentație

Pentru o mai bună deosebire, riscurile de pericol sunt semnalizate cu următoarele simboluri de alarmă și termenii de avertizare:

Simboluri de alarmă și termeni de avertizare	Impact
 Pericol	Referință la o situație periculoasă, care, dacă nu este evitată, duce la deces sau vătămări grave.
 Atenție	Referință la o situație periculoasă, care, dacă nu este evitată, poate duce la deces sau vătămări grave.
 Precauție	Referință la o situație periculoasă, care, dacă nu este evitată, duce la posibile vătămări medii sau ușoare.
Atenție	Referință la o situație care, dacă nu este evitată, este posibil să deterioreze unitățile construcției, instalația și/sau funcțiile acesteia sau mediul înconjurător.

Calificarea angajaților

Persoanele care lucrează în zone periculoase trebuie:



1. Să cunoască pericolele și să poată recunoaște zonele periculoase.
2. Să învețe măsurile preventive de siguranță și utilizare în fiecare situație.
3. Să fie echipate cu echipamente corespunzătoare și sigure.

Experiența și cunoașterea următoarelor activități sunt obligatorii:

Activități	Personal	Experiență	Cunoaștere
Transport și depozitare	Personalul Hofstetter, compania de transport	Experiență de mai mulți ani în transportul și depozitarea structurilor metalice și, dacă este cazul, unităților de alimentare cu energie	Dovada instrucțiunilor privind dispozitivele de încărcare în siguranță; referințe de transport și depozitare ale Hofstetter, mijloace sigure de manipulare
Montare și instalare Mentenanță Oprire și dezasamblare	Mecanic, Instalator, dacă este necesar specialist electric	Experiență de mai mulți ani ca mecanic de instalații de procesare a gazelor și piese de inginerie mecanică Experiență de mai mulți ani ca instalator, dacă este necesar ca specialist electric	Reglementări fundamentale de siguranță și sănătate, în special pentru instalații de procesare a gazelor, tehnologie de gaz și ardere, măsurare și control automat, mijloace și unelte de manipulare în siguranță; înțelegere tehnică avansată; cu instalații electrice. Specialist electric
Operare	Operator	Experiență de mai mulți ani în companii industriale cu instalații de procesare a gazelor	Reglementări fundamentale de siguranță și sănătate, în special pentru instalații de procesare a gazelor, instrucțiuni post și produs
Eliminare	Personal întreprinderi de eliminare	Experiență de mai mulți ani în cadrul eliminării regionale a deșeurilor	Specialist pentru Specialist for companii de reciclare și reutilizare

Aspecte generale de siguranță

Responsabilitatea pentru operarea instalației și lucrările de mentenanță

Specificații pentru construirea și operarea instalațiilor de gaz de descompunere au fost derivate din diferite prevederi. În prezent, nu există sau nu au fost întocmite standarde tehnice speciale pentru gazele de descompunere.

Următoarele principii sunt totuși confirmare în general astăzi:

- Instalațiile de recuperare și utilizare a gazelor de descompunere sunt clasificate de autorități ca instalații ce necesită control.
- Responsabilitatea pentru acestea aparține operatorului instalației. Acesta trebuie să se asigure că instalația este operată și întreținută conform cerințelor actuale de siguranță.
- Toate persoanele implicate în domeniul gazelor de descompunere trebuie să realizeze că există pericole ascunse. Prin urmare este important ca instalația să fie operată și întreținută doar de personal instruit corespunzător, de încredere.
- Persoanele care operează și întrețin o instalație de gaz trebuie să primească instruirea specializată necesară și trebuie să cunoască reglementările relevante pentru prevenirea accidentelor cât și directivele și reglementările tehnice generale.
- Trebuie să poată judeca starea unei instalații de gaze de descompunere.
- Trebuie să depunem eforturi pentru instruirea muncitorilor calificați și educația lor continuă. Producătorii instalațiilor de gaz de descompunere dispun de o gamă largă de cunoștințe specializate și experiență. De asemenea efectuează cursuri periodice pentru personalul pentru gaze de descompunere.
- Instrucțiunile de operare trebuie să fie întotdeauna disponibile la locația instalației și personalul responsabil trebuie să le cunoască.
- Specificațiile de operare, inclusiv planul de mentenanță sunt furnizate de producător. Alte reglementări cu privire la sistemul de colectare a gazelor, conducta de gaze etc. ca și reglementările pentru prevenirea accidentelor trebuie stabilite conform condițiilor locale.
- Trebuie să depunem eforturi pentru instruirea muncitorilor calificați și educația lor continuă. Producătorii instalațiilor de gaze dispun de o gamă largă de cunoștințe specializate și experiență. De asemenea efectuează cursuri periodice pentru personal.

Potențialele pericole privind gazele și gazele de evacuare

Scurtă descriere a tehnicii de siguranță

Gazul de descompunere este un amestec inflamabil de gaze (CH_4 , CO_2 , N_2 , O_2 etc.). Materia inflamabilă din gazul de descompunere este metanul ce formează un amestec exploziv cu aerul în concentrații între 5 - 12 Vol. %. Din motive de siguranță, în general limita superioară și inferioară de explozie adoptată pentru metan pur în aer este: UEL = 15 Vol. %, LEL = 5 Vol. % CH_4 . Există un pericol permanent al aspirării aerului în sistem în timpul extracției gazului de descompunere, rezultând în acumularea unui amestec exploziv

Următoarea diagramă ilustrează concentrația de amestec și cele trei condiții, ce pot rezulta din admisia de aer în gazul nativ de descompunere (linia A-O).

Gama de explozie la amestecarea gazului de descompunere cu aerul.

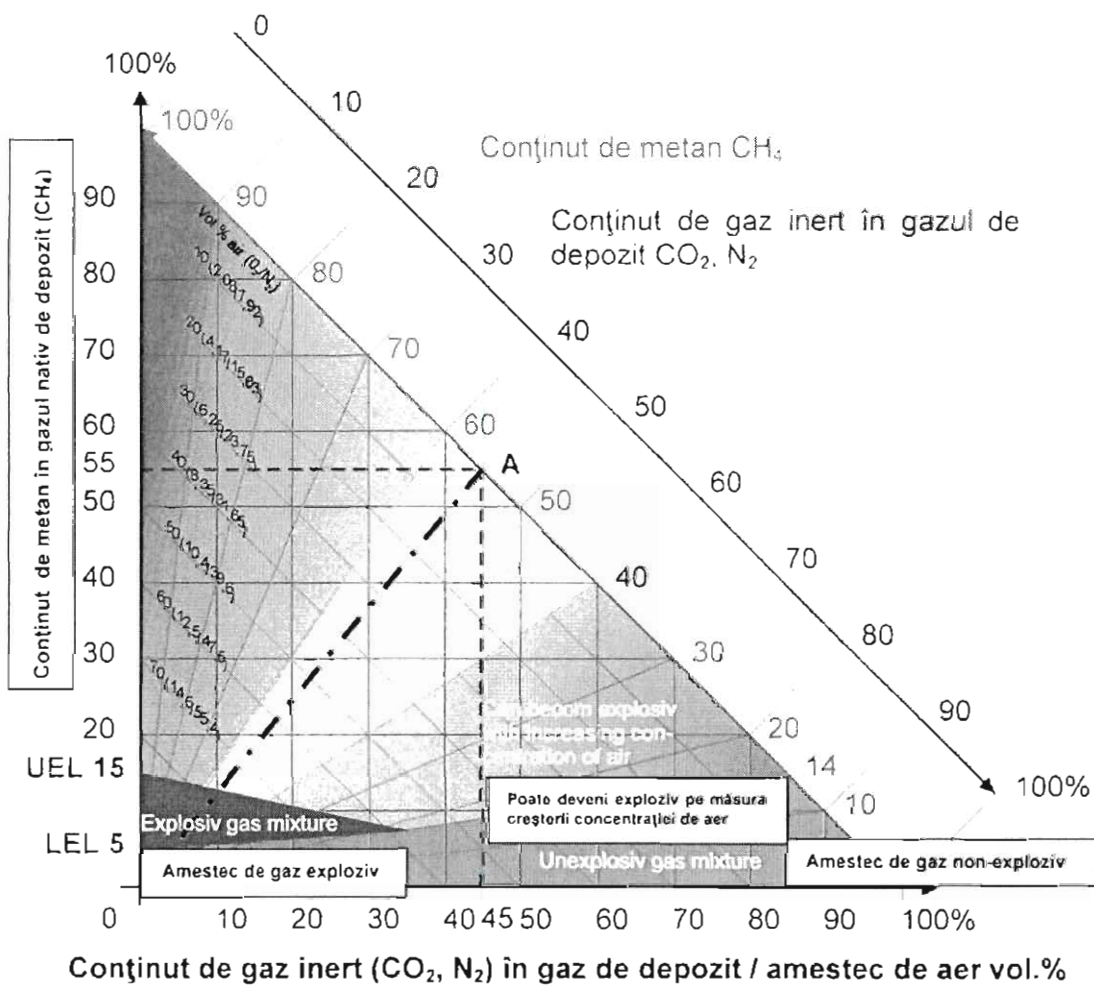

- A = Compoziția medie a gazului nativ de depozit
- UEL = Limita superioară de explozie
- LEL = Limita inferioară de explozie

O sursă de aprindere poate produce o explozie în atmosfera explozibilă. O explozie este combustia care se dezvoltă rapid (reacție de oxidare). Generarea frontului flăcării poate atinge viteze de 500 m/sec. Astfel, creșterea ulterioară a presiunii (suprapresiunea exploziei) este de aproximativ 5 până la 6 bari.

În cazuri nefavorabile (tubulatură lungă, neasigurată) explozia se poate transforma în detonație. Aici frontul flăcării atinge o viteză de peste 1500 m/sec și o suprapresiune ce depășește 50 bari!

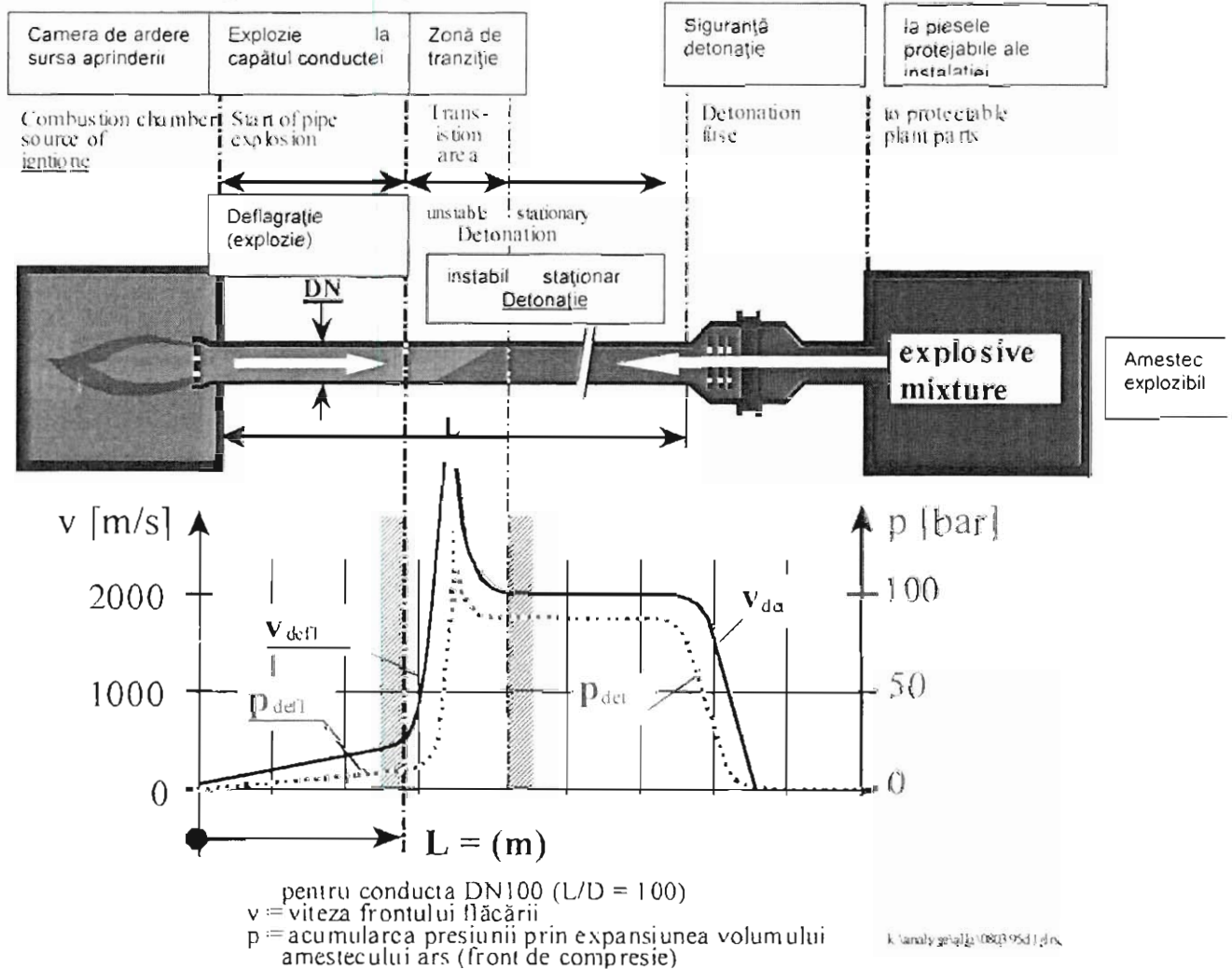

Prin urmare este necesar, atunci când se iau în considerare posibilele surse de aprindere, să se ia în trei grupuri principale de precauții tehnice de siguranță la operarea instalațiilor de gaz de descompunere.

1. Măsuri preventive pentru a preveni sau limita formarea de atmosfere explozive periculoase, cunoscute ca protecție primară împotriva exploziilor E1.
2. Măsuri preventive pentru prevenirea aprinderii atmosferei explozibile periculoase; cunoscute ca protecție secundară împotriva exploziilor E2.
3. Măsuri constructive, pentru a limita victimele în timpul unei explozii, cunoscute ca protecție constructivă împotriva exploziilor E3.

Surse de aprindere

Sursele de aprindere sunt flacăra deschisă, pompa de gaz și echipamentele electrice și unitățile de măsurare conectate la fluxul de gaz. Pompa de gaze poate activa aprinderea atunci când materia solidă cauzează fricțiune prin aspirarea în sistem cauzând scântei.

Gazul de descompunere în sine nu produce atmosfere de gaz exploziv. Cu toate acestea, atmosferele explozive pot fi produse de:

- Admisia de aer prin suprafața gazului de descompunere
- Conducte care prezintă scurgeri
- Conducte sparte
- Forfecarea colectorilor de gaze (guri de puțuri de gaz)
- Deshidratarea garniturilor hidraulice
- Ventilație insuficientă a conductei înainte de punerea în funcțiune
- Reintrarea aerului după avaria pompei de gaz

Prevenirea accidentelor

Lucrările de mentenanță, control și reparații ale instalațiilor de recuperare a gazului nu sunt limitate la mașini. Adesea, trebuie să se lucreze asupra zonelor periculoase.

Acestea sunt:

- Puțuri de deshidratare
- Puțuri de levigat
- Puțuri de control și revizie
- Rezervoare
- etc.....

În aceste zone, trebuie luate în calcul concentrațiile scăzute de gaz de descompunere.

Principalele pericole sunt:

- Deficitul de oxigen (pericol de sufocare)
- Toxicitatea (îmbolnăvire, intoxicație)
- Pericol de explozie

Cel mai mare pericol este concentrația de gaz care este de obicei atât de redusă încât nu este percepută de organele de simț umane.

Un număr de măsuri preventive este în general obligatoriu, pentru a limita pericolul pentru personal.

Fundamental

Persoanele care lucrează în zone periculoase trebuie:



1. Să cunoască pericolele și să poată recunoaște zonele periculoase.
2. Să învețe măsurile preventive de siguranță și utilizarea în fiecare situație
3. Să fie echipate cu și să utilizeze echipamente corespunzătoare și fiabile.

Măsuri preventive de siguranță importante

1. Este interzisă intrarea în puțuri, chiar și unul de adâncime insignifiantă, fără a lua măsurile preventive de siguranță necesare.
2. Conducerea lucrărilor trebuie să își acorde permisiunea sau să organizeze toate lucrările efectuate în puțuri și să le verifice periodic.
3. Puțul trebuie să fie ventilat o perioadă lungă de timp (câteva ore) înainte de intrare.
4. Controlul concentrației de gaz explozibil LEL în adâncimea completă a puțului. Atunci când LEL > 100% (> 5 Vol. % CH₄) poate avea loc o explozie prin scântei mecanice, electrice sau statice.

Pericolul exploziei este eliminat atunci când concentrația CH₄ este mai mică de 20% din LEL (5 % Vol. CH₄ x 20% = 1 Vol.% CH₄). Inspecția necesită ventilație forțată.

5. Utilizând un ventilator portabil, puțul ar trebui să fie ventilat forțat continuu înainte și în timpul lucrării de mentenanță. Chiar dacă nu este detectabilă nicio concentrație de CH₄, recomandăm ventilația forțată; deoarece pot fi prezente alte substanțe periculoase pentru sănătate!
6. În timpul lucrărilor într-un puț trebuie purtată centura de siguranță, pentru ca într-o situație de urgență muncitorul să poată fi scos. Dacă puțul este adânc sau are o pantă dificilă, atunci este absolut necesară o coardă de siguranță.
7. Doi bărbați puternici trebuie să acționeze ca gărzi la intrarea puțului, pentru a interveni în caz de urgență. Această gardă poate fi redusă la o persoană, dacă este disponibilă o macara cu sistem de ridicare. Persoana trebuie să aibă contact vizual continuu cu muncitorul din puț.
8. Părăsiți imediat puțul la primele semne de greață. Trebuie informată persoana responsabilă.
9. Puțurile care prezintă probleme trebuie raportate persoanelor responsabile, pentru luarea precauțiilor necesare.
10. Operatorul instalației este responsabil de asigurarea instruirii personalului cu privire la utilizarea reglementărilor de siguranță și dispozitivelor de securitate. Utilizarea și funcțiile dispozitivelor de securitate trebuie testate periodic în uz.
11. Precauțiile de mai sus nu înlocuiesc și nu schimbă alte posibile reglementări efective.

Echipment de siguranță pentru personalul de mentenanță

Următoarele sunt recomandate ca echipamente practice și eficiente pentru prevenirea „accidentelor privind gazele”

1. Dispozitiv portabil fiabil pentru măsurarea metanului ce poate fi combinat cu măsurarea O₂, cu scală pentru LEL și eventual cu scală pentru gama micro. Ca regulă, aceste unități sunt echipate cu sistem pentru prevenirea exploziilor și pot fi utilizate ca unități de alertă în măsurători continue. **Trebuie calibrate frecvent (înainte de fiecare utilizare!).** Buteliile de gaz pentru calibrare fac parte din echipament!
2. Dispozitiv portabil pentru ventilare cu suflată operată electric (eventual 24 V) filtru de aspirare, furtun de 10 m. Pentru locațiile fără electricitate se pot utiliza acumulateoare sau generatoare. Asigurați-vă că gazul de evacuare din grupul generator nu este preluat de suflantă!
3. Centură de salvare cu coardă, aprobate conform standardelor aplicabile.
4. Macara portabilă cu întindere și sistem de ridicare. O singură persoană poate opera unitatea cu ușurință.
5. Lanternă cu protecție împotriva exploziilor.
6. Aparat de respirație cu aer curat (mască de aer) cu tub de aer de aproximativ 10 m. Acest echipament nu necesită foarte mult spațiu în „cutia de combatere”, dar poate fi utilizat în timp scurt sau este foarte folositor în caz de urgențe.



Echipamentul este diabil doar dacă se află în stare perfectă și dacă personalul știe să îl utilizeze în practică. **Instruirea privind utilizarea** echipamentului este imperativă pentru prevenirea eficientă a accidentelor!

Conceptul zonelor EEx

Cerințe în incintă

- Instalații exterioare
Ventilație naturală, fără zone EEx în jurul instalațiilor
- Stație de pompare interioară
controlată prin supraveghere aeriană a camerei Zonă EEx 2 pe o rază de 0,5 m în jurul
posibilelor deschideri în tubulatură
(valve, flanșe, garnituri ale suflantei)
- Stație de pompare interioară
fără control prin supraveghere aeriană a camerei Zona EEx 2

Măsuri de siguranță

Măsuri preventive pentru restricționarea sau prevenirea acumulării de atmosfere explozibile – protecție primară împotriva exploziilor E1:

Prin verificarea periodică a conținutului de metan și oxigen din gaz vă puteți asigura că nu sunt produse atmosfere explozibile pe o perioadă mai mare de timp. Monitorizarea permanentă a amestecurilor de gaze cu un analizator este recomandată pentru instalațiile de gaz de descompunere închise cu conducte de gaz subterane și absolut necesară pentru operarea instalației de gaze de descompunere.

Instalația trebuie operată cu un ameste de gaz a cărei concentrație de CH₄ este > 30 Vol. % și concentrația de O₂ este < 3 Vol. %. Dacă aceste valori sunt foarte reduse (bariera de alarmă), respectiv depășite, atunci motivul trebuie detectat imediat și eliminat. Dacă se atinge valoarea limită de 25 Vol. % CH₄ și maximum de 6 Vol. % O₂, atunci instalația trebuie oprită automat și blocată. Nu poate fi repornită până când motivul pentru creșterea O₂ nu este eliminat definitiv.

Măsuri preventive pentru restricționarea aprinderii atmosferelor explozibile – protecție secundară împotriva exploziilor E2:

- Construcția stației de pompare și ardere la flacără deschisă este proiectată conform ghidului de protecție împotriva exploziilor (în Germania Eex-RL).
- Toate unitățile de măsurare și monitorizare conectate la fluxul de gaz ca și alte materiale electrice au protecție intrinsecă.
- Înainte de punerea în funcțiune a instalației pentru prima dată, ca și după o perioadă mai lungă de oprire sau lucrări de reparații, trebuie efectuate măsurători pentru a vă asigura că nu există atmosfere explozibile în conducta de aspirație.

Măsuri preventive pentru limitarea victimelor în timpul unei explozii – protecție constructivă împotriva exploziilor E3:

- Un stingător în amonte față de flacără previne reaprinderea în compresor.
- Dacă gazul de descompunere este utilizat, o clapetă de închidere rapidă trebuie montată imediat după cutia doză T, astfel încât în caz de defecțiune conducta de utilizare a gazului să se închidă.

Aceste măsuri preventive elimină considerabil pericolul pentru persoanele care lucrează în vecinătatea instalației.

Măsuri de siguranță suplimentare

În ciuda tuturor precauțiilor tehnice, există întotdeauna un mic risc de pericol prin atmosferă explozibilă, deficit de oxigen sau gaze nocive. Dacă răspunde o unitate de avertizare privind gazul, trebuie luate măsuri de protecție.

Următoarele măsuri de protecție trebuie luate în considerare.

- Îndepărtarea persoanelor din zona periclitată.
- Eliminarea sursei de aprindere în zona periculoasă
- Eliminarea concentrațiilor periculoase de gaze prin măsuri suplimentare de ventilație
- Neutralizarea zonei de lucru cu azot

Gradul măsurilor de protecție necesare depinde de situație.

Potențialele pericole ale instalațiilor de procesare a gazelor

Pericolele gazelor explozibile

Următoarele pericole pot apărea în întreprindere în orice moment și pot cauza vătămări grave sau daune materiale:

- Principalele pericole pentru persoane: deficit de oxigen – pericol de sufocare Toxicitate – greață, corозиuni, intoxicații
- Pericol de explozie
- Avarii la funcțiile importante ale instalației de procesare a gazelor
- Punerea în pericol a mediului prin scurgeri
- Prin urmare, purtați întotdeauna echipamente de protecție pentru prevenirea „echipamentului de protecție pentru personal”

Pericolele componentelor încinse

- Componentele încinse trebuie asigurate înainte de contact.
- Purtați îmbrăcăminte de protecție, protecție pentru vedere și mănuși de protecție pentru prevenirea contactului cu pielea, în special a contactului cu ochii.
- Înainte de orice lucrări asupra instalației de procesare a gazelor: Lăsați timp pentru răcire de cel puțin 120 minute și purtați mănuși de protecție.

Pericolele sistemelor mecanice

- În timpul transportului, asamblării și dezasamblării pot apărea strângeri și tăieturi.
- Purtați îmbrăcăminte de protecție și mănuși de protecție pentru prevenirea tăieturilor.

Pericolele sistemelor electrice



Îndepărtați pericolele privind electricitatea. Luați în considerare instrucțiunile producătorului echipamentelor electrice pentru inspecție și mentenanță periodică.

Pericolele altor echipamente

Vedeți Anexa cu manualele altor echipamente.

Simbol de avertizare







Pe produs se găsesc diferite simboluri de avertizare:

Simbol de avertizare		
Simbol	Pericol	Piesă
	Pericol de tensiune	Cabina electrică
	Suprafață incinsă	Flacără deschisă

Protecția pentru personal

În timpul tuturor lucrărilor asupra instalației de procesare a gazelor se vor purta „echipamente de protecție individuală” și/sau echipamente de protecție pentru sistemele de gaze.

Echipamentele de protecție individuală

Echipament de protecție individuală		
Simbol	Înțeles	Descriere
	Cască de protecție	Casca de protecție protejează capul de exemplu împotriva articolelor în cădere.
	Încălțăminte de protecție	Încălțăminte de protecție protejează picioarele împotriva articolelor în cădere și/sau împotriva cuiei ridicate.
	Protecția urechilor	Protecția urechilor protejează împotriva zgomotelor la rază scurtă față de mașini.
	Mănuși de protecție	Mănușile de protecție protejează mâinile împotriva mediilor periculoase, efectelor mecanice.
	Ochelari de protecție	Ochelarii de protecție protejează ochii împotriva particulelor pulverizate și mediilor periculoase.
	Îmbrăcăminte de protecție	Îmbrăcăminte de protecție protejează pielea împotriva particulelor pulverizate și mediilor periculoase, ca și împotriva pericolelor mecanice ușoare.
	Mască facială pentru respirație	Mască facială pentru respirație protejează împotriva mediilor periculoase, ce pot ajunge în corp prin sistemul respirator (de exemplu gaze).

Specificațiile tehnice ale instalației

Flacăra deschisă cu temperatură medie MTF 0.6

Cantitate	1	Buc.				
Tip flacăra	MTF, flacăra cu temp. medie		750	kW		
Mediu	X	Gaz descompunere ^{de}	Biogaz		Gaz de mină	
Presiune de admisie	Min	5	mbar	max	60	mbar
Flux	Min	30	Nm ³ /h	max	150	Nm ³ /h
Cantitatea de CH ₄	min	30	Vol %	max	50	Vol %
Valoarea de căldură	min	3,0	kW	max	5,0	kW
Unitatea de control a arzătorului	BCU conform EN 298					
Operara arzătorului pilot	X	Doar pornire		Continuă		
Aprindere	Cu electrozi de aprindere 7,5kV					
Flacăra	Flacăra controlată cu senzor UV prin BCU					
Greutate	400	Kg				
Distanța min. față de clădiri	10	Metri				
Tip arzător	X	Injector	Zgomot redus	Calibru redus		
	X	1 fază	2 faze	3 faze		
Dimensiuni	650	Ø mm	6400	Înălțime mm		
Combustie termocuplu	1	Buc	Tip S			
Linie de aprindere cu supapă electromagnetă	1	Buc	G ½"	X	Electrică	Pneumatică
Supapă cu închidere prin trântire	1	Buc	DN 65	X	Electrică	Pneumatică

Pompa de gaz | GP 300Nm3

Cantitate	1	Buc				
Tip	X	Radială		Bază		
Mediu	X	Gaze descompunere ^{de}	Biogaz		Gaz de mină	
Presiune de admisie	-60	mbar				
Presiune de evacuare	120	mbar				
Creșterea presiunii	180	mbar				
Reglare	1:5					
Fux	Min	30	Nm ³ /h	max	150	Nm ³ /h
Transmisie	X	Curea V		Directă		

Acționare	Y-D	X	VSD
Protecție motor	Ex nA IIA T3	X	Ex d IIC T4
Voltaj	400/230 VAC		50 Hz
Consum de putere	3,0 kW		
Nivel de zgomot la 1 m distanță	85 dB (A)		
Conexiune	DN 65-100	PN 10	
Control max. temp. gazului	1 Buc	Ajustabil 50-100°C	
Compensatoare	2 Buc	DN 65/100	PN 10

Centrul de control al instalației

Cantitate / flacăără deschisă	1	Buc	
Temperatura mediului	-15...+45°C		
Protecție	IP54		
Dimensiuni	L600 x D210 x H760 mm		
Greutate	~20 kg		
Tensiunea de alimentare	400 VAC		50Hz
Tensiunea suportată	24VDC		
Siguranță de protecție	20A lent		
Împământare	TN-S	X	TNC-S
Asamblare la joasă tensiune	PTSK		
PLC	1	Buc	Relee de control
	0	Buc	Siemens S7 300
HMI de operare	0	Buc	Panou cu 4 linii și comutatoare
	1	Set	Lămpi de semnalizare și comutatoare
Interfețe Bus	0	Buc	Profibus DP Master
	0	Buc	Modbus RTU Master
Semnal de schimb cablat	2	Buc	Intrări digitale, potențial liber
	2	Buc	Ieșiri digitale
	0	Buc	Intrări analog, 4...20mA, potențial liber
	0	Buc	Ieșiri analog, 4...20mA, potențial liber

Accesorii
Valve

	2	Buc	DN 65	PN 6/10
Mecanice	0	Buc	DN 80	PN 6/10
Cu manetă sau cutie de viteze	0	Buc	DN 125	PN 6/10
	0	Buc	DN 150	PN 6/10

Corp Fontă ductilă GGG40, acoperită cu poliuretan de 70 µm

Disc Oţel inoxidabil AISI316

X Nitril NBR

Căptuşeală Teflon PTFE

Viton FPM

Stingător deflagraţie

	1	Buc	DN 65	PN 16
Stingător deflagraţie	0	Buc	DN 100	PN 16
	0	Buc	DN 150	PN 10
Opritor detonare	0	Buc	G ½"	Linie pilot

Corp Fontă ductilă 0.7040 acoperită RAL 3002

Carcasa filtrului Oţel inoxidabil 1.0619

Filtru facără Oţel inoxidabil 1.4310

Manometru

Cantitate	2	Buc	
Conexiune	G ¼"		
Interval de măsurare -P	-60...0		mbar
Interval de măsurare +P	0...100		mbar

Documentație

Limba		Germană	X	Engleză
Format hârtie	1	Buc		
Digital pe CD/DVD	1	Buc		
Descrierea operării	X			
Plan de mentenanță	X			
Schema tehnologică	X			
Confirmare CE	X			
Schema electrică	X			
Componente fișe tehnice	X	Doar digital pe CD/DVD		
Certificate CDM	X			

Generalități

Introducere

Scopul principal al instalației de biogaz este de a colecta, de a livra în siguranță și de a arde în mod corespunzător aceste gaze sau de a furniza gaz unui motor pe gaz.



Prin urmare, **garanția siguranței și protecției împotriva exploziilor trebuie să fie superioară.**

Monitorizarea necesară este **garantată** printr-o tehnică de siguranță eficientă a întregii instalații.

Pentru a asigura operarea sigură și fără probleme a instalației, trebuie să fie instalată profesionist, pusă în funcțiune, operată și întreținută cu atenție, conform acestor Instrucțiuni de Utilizare.

Alimentarea cu energie electrică a instalației, ca și controlul electric între centrul de comandă și componentele individuale ale instalației pot fi efectuate doar de un electrician autorizat și conform specificațiilor reglementărilor locale.

Doar persoanele care cunosc foarte bine instalația, punerea în funcțiune, operarea și mentenanța și care dețin calificările necesare pot lucra la instalație.

În cazul în care informațiile din aceste Instrucțiuni de Utilizare nu sunt clare sau suficiente, producătorul (reprezentantul) va fi încântat să vă ofere mai multe informații.

Reparații

În principiu, reparațiile instalațiilor de gaze de descompunere pot fi efectuate doar de personal instruit, competent, adică

- a) Personal instruit special pentru instalații de gaze de descompunere
- b) Producătorul instalației de gaze de descompunere
- c) Producătorul unităților individuale

În caz de confuzii, sau dacă nu sunteți siguri, vă rugăm să contactați producătorul.

Depanare

Procedura pentru eliminarea avariilor

1. Determinați avaria cu ajutorul textului de pe panoul de operare
2. Eliminați avaria
3. Confirmați avaria cu butonul 'reset' de pe panou

Mesajele de avarie de pe panou sunt auto-explicative și oferă până la 3 din cele mai posibile motive de avarie.

Exemple de cele mai frecvente avarii:
Avarie

Flacăra deschisă nu se aprinde

Depanare

Controlați electrodul de aprindere

ATENȚIE!

Voltaj 7500V; opriți alimentarea!
 Distanța dintre punctele electrodului trebuie să fie de aproximativ
 3 mm. Dacă este necesar, schimbați electrozii defecti.

Flacăra nu funcționează în ciuda presiunii prealabile (min. 15 mbar) și a unui conținut suficient de CH₄ între 30..55 Vol. %. (flacăra se stinge după aprindere)

- Controlați senzorul UV pentru defecțiuni externe.
- Curățați senzorul UV cu material curat, fără praf și lubrifianți. Lubrifianții, chiar și invizibili, pot absorbi razele UV până la 95%.
- Verificați dacă senzorul UV funcționează corect.
 Acoperiți senzorul cu o mână astfel încât flacăra să nu mai fie vizibilă. Fie urmează oprirea aprinderii, fie flacăra se stinge. După trecerea timpului de siguranță al arzătorului automat (5 s) trebuie să urmeze o nouă încercare de pornire.
- Verificați motorul supapei cu închidere rapidă. Supapa trebuie să se deschidă audibil în timpul aprinderii.
- Efectuați controlul funcției

Flacăra tot nu se aprinde

Efectuați Punerea în Funcțiune și Controlul Funcțiilor.

Analiza generală a avariilor

Sistem: MGP150					Condiții ambientale: exterior					© Hofstetter Gasttechnik AG				
Poz.	Nr. căutare	Componente	Funcție	Mod avarie	Aspectul avariei, cauze posibile	Recunoașterea avariei	Măsuri disponibile	Efectul avariei asupra sistemului	Observații efect					
1.	PI	Manometru	Măsurarea presiunii de aspirație	Citire incorectă	Condens, intervalul de măsurare a fost depășit	Afișare incorectă, poziție imposibilă a acului indicator	Unitate de înlocuire pentru schimbare	Nici unul	Doar citire, fără alte funcții					
2.	PIR	Traductor de presiune	Măsurarea presiunii de aspirație	Fără semnal de măsurare, compensare zero	Condens, defecțiune electrică	Valoare incorectă de măsurare	Unitate de înlocuire pentru schimbare	Oprirea sistemului	Alarmă, Opriți flacăra dacă subpresiunea este prea mare					
3.	TI 11.4	Termometru	Măsurarea temperaturii gazului	Citire incorectă	Condens, intervalul de măsurare a fost depășit	Afișare incorectă, poziție imposibilă a acului indicator	Unitate de înlocuire pentru schimbare	Nici unul	Doar citire, fără alte funcții					

Poz.	Nr. căutare	Componente	Funcție	Mod avarie	Aspectul avariei, cauze posibile	Recunoașterea avariei	Măsuri disponibile	Efectul avariei asupra sistemului	Observații efect
4.	TSL	Comutator termostat	Monitorizarea temperaturii exterioare cu conexiuni de benzi de încălzire	Nu comută	Bandă bimetalică deteriorată, coroziune	Pieseile calde pot îngheța (conducta de gaz de măsurare)	Curățați contactul, schimbați unitatea	Oprirea completă a instalației, secvență de erori	Reparați imediat
5.	TSAH	Comutator termostat, suflantă supratemperatură	Monitorizare temperatură pompă de gaz	Nu comută	Tub capilar defect, coroziune	Pompa de gaz nu se oprește la supra-temperatură	Schimbați unitatea	Piesa instalației nu este funcțională	Reparați imediat
6.	K	Robinet fluture manual	Dispozitiv de oprire manuală în conducta de gaz, deschis / închis	În modul deschis - defect, se închide doar parțial	Sigiliu defect	Gazul curge în deși robinetul este închis	Schimbați sigiliu	Gaz de descompunere în sistem deși robinetul este închis	Reparați imediat
7.	X	Opritor flacără	Previne reaprinderea flăcării în cazul exploziilor	Flux de gaz inexistent sau insuficient	Contaminarea discului de siguranță	Flux de gaz insuficient	Curățați discul	Gaz insuficient pentru utilizare	Reparați imediat
8.	X	Compensator conductă	Absorbția vibrațiilor în conductă	Scurgere externă	Furtun ondulat spart, din cauza suprasarcinii	Miros de gaz, admisie de aer	Înlocuiți compensatorul	Piesa instalației nu este funcțională	Reparați imediat

Poz.	Nr. căutare	Componente	Funcție	Mod avarie	Aspectul avariei, cauze posibile	Recunoașterea avariei	Măsuri disponibile	Efectul avariei asupra sistemului	Observații efect
9.	V	Robinetul fluture al motorului	Se deschide încet / se închide rapid	În modul deschis defect, se închide doar parțial, sau în modul închis defect, se deschide doar parțial	Sigiliu defect, coroziune, unitate defectă	Nu se poate controla, de asemenea, nu se poate mișca manual robinetul	Schimbați sigiliul, dacă este necesar înlocuiți robinetul, înlocuiți unitatea	Presiune instabilă a gazului, posibila defecțiune a utilizării	Reparați imediat
10.	X	Banda de încălzire	Urme de încălzire a conducte de gaz de măsurare / deshidratare	Scurt-circuit	Izolație deteriorată	Conducta de gaz de măsurare / deshidratare a înghețat	Înlocuiți banda de încălzire	Deshidratare insuficientă, flux de gaz de măsurare inexistent	Reparați când este convenabil
11.	P	Pompa de gaz	Livrarea gazelor de descompunere	Scurgere externă, blocaj	Coroziune, contaminarea gazului de descompunere	Miros de gaz, supraîncărcarea motorului pompei	Reparați carcasa, dacă este necesar curățați pompa	Alimentare cu gaz inexistentă	Opriti instalația până la reparație

75

Poz.	Nr. căutare	Componente	Funcție	Mod avarie	Aspectul avariei, cauze posibile	Recunoaștere a avariei	Măsuri disponibile	Efectul avariei asupra sistemului	Observații efect
12.	PSH	Pornire comutator de presiune	Monitorizarea presiunii de control înainte de flacără	Nu comută	Coroziune, supraîncărcare	Flacără nu se aprinde	Dacă este necesar, curățați contactul, schimbați unitatea	Avarie la flacără	Schimbați imediat
13.	PISHL	Transmițător de presiune	Monitorizarea presiunii de control înainte de flacără	Nu comută	Coroziune, supraîncărcare	Flacără nu se stinge la presiune scăzută	Dacă este necesar, curățați contactul, schimbați unitatea	Posibile deteriorări ale arzătorului	Schimbați imediat
14.	V	Ventil magnetic, conectat fără curent	Se deschide repede / se închide repede	În modul deschis - defect, se închide doar parțial	Coroziune, contaminare	Gazul curge deși ventilul este închis	Curățați ventilul, dacă este necesar înlocuiți piesele corodate	Tehnică de siguranță. Oprirea fluxului de gaz nu este garantată.	Opriți instalația până la reparație
15.	V	Regulator de presiune	Controlul presiunii fluxului de gaz	Nu reglează	Contaminare, coroziune, defecțiuni	Fluctuație considerabilă a presiunii gazului	Curățați controlul dacă este necesar înlocuiți membrana	Posibilă oprire a utilizării din cauza fluctuațiilor de presiune	Reparați imediat
16.	A	Setare electrod de aprindere	Face scântei pentru aprinderea arzătorului	Defecțiuni de aprindere	Transformator de aprindere defect, electrozi foarte calzi	Flacără nu se aprinde în ciuda încercărilor de pornire	Înlocuiți transformatorul de aprindere, ajustați distanța dintre electrozi, dacă este necesar înlocuiți electrozii	Contrapresiune instabilă, posibil fără utilizarea gazului	Dacă este necesar opriți instalația până la reparație
17.	RSAL	Monitorizare UV completă	Monitorizarea UV a flăcării arzătorului	Nu se detectează flacără	Bulb UV defect, murdar	Flacără nu se aprinde în ciuda încercărilor de pornire	Înlocuiți bulbul UV. Curățați senzorul UV	Operarea arzătorului nu este posibilă	Opriți instalația până la reparație
18.	TICAH	Termocuplu	Măsurarea / reglarea temperaturii flăcării	Fără semnal de măsurare	Defecțiuni electrică, senzor spart	Fără citire a temperaturii flăcării, ardere slabă	Se poate înlocui unitatea	Nu funcționează controlul temperaturii flăcării, slab	Schimbați imediat

Oprirea

Oprirea unității

Pentru oprirea corespunzătoare a întregii instalații, se recomandă următoarea procedură.

1. Opriți flacăra cu ajutorul comutatorului 5S1 "Flare 0-I-Ext".
2. Opriți suflanta cu ajutorul comutatorului 5S1 "Flare 0-I-Ext".
3. Opriți comutatorul principal 1Q1 din cabina de control și asigurați-vă că părțile terțe nu îl pot porni accidental, adică printr-un lacăt la comutatorul principal.

Când se lucrează asupra componentelor electrice ale instalației, recomandăm îndepărtarea siguranței principale pentru prevenirea pornirii accidentale de către părți terțe.

Depozitare / conservare

Dacă instalația este în repaus pentru o perioadă mai lungă de timp, recomandăm service și curățenie pentru componentele individuale conform instrucțiunilor producătorilor.

Conform instalării în locație, trebuie avute în vedere condițiile climatice (caniculă / îngheț).

O nouă pornire necesită categoric o nouă Punere în Funcțiune și Controlul Funcțiilor.

Mentenanță și Service

Instrucțiuni generale de mentenanță

Conform celor menționate anterior, disponibilitatea ridicată a instalației de gaz industrial poate fi obținută doar atunci când **service-ul tuturor componentelor se efectuează periodic**, incluzând colectarea gazului, conductele de gaz și dispozitivele de deshidratare.

Termenul "Service" acoperă următoarele activități.

Control	<ul style="list-style-type: none"> • Control vizual, (și control acustic) pentru defecțiuni externe și interne • Deformare prin surpare sau alte influențe exterioare • Colectare de apă în sistemul de conducte • Verificarea pieselor instalației pentru posibile scurgeri (emisii de gaze, aflux de aer în rețeaua de colectare și conducte de gaze) • Verificare pentru emisii de gaz la suprafața instalației (măsurare FID) • Nivelul de apă al sigiliului hidraulic al dispozitivelor de deshidratare
Mentenanță	<ul style="list-style-type: none"> • Service general cum ar fi curățare, lubrifiere • Efectuarea controalelor funcțiilor • Înlocuirea pieselor uzate. Cele mai importante piese trebuie păstrate pe stoc! Producătorul instalației va defini și va oferi aceste piese.
Mentenanță corectivă	<ul style="list-style-type: none"> • Detectați și înlocuiți piesele defecte • Efectuați reparațiile
Optimizare	<ul style="list-style-type: none"> • Standardizați, reajustați • Optimizați bucla de control • Optimizați cantitatea de aspirație
Fiabilitate operațională	<ul style="list-style-type: none"> • Verificați și calibrați sistemul de măsurare • Determinați limita de siguranță, setările de control, re-ajustați • Verificați tehnica de siguranță • Apreciați starea instalației, inclusiv colectarea gazului, rețeaua de conducte și dispozitivele de deshidratare
Raportare	<ul style="list-style-type: none"> • Întocmiți un raport de măsurare și raportul stării instalației. • Înregistrați lucrările efectuate notând deficiențele și incidentele speciale

Pentru a **asigura funcționarea** și pentru a **sprijini personalul industrial**, recomandăm încheierea unui **Contract de Mentenanță**.

Domeniul de activitate al personalului de mentenanță este considerabil. Plus faptul că instalațiile moderne de gaze industriale sunt extensiv automate. Gama largă de echipamente de măsurare și bucle de control oferă o mare siguranță a operării, deși necesită cunoștințe considerabile.

„Suportul tehnic” ideal al unei instalații de gaz

deține cunoștințe privind

- Gaze și tehnica de combustie
- Mecanică
- Electrotehnică
- Tehnici de măsurare și control

este

- De încredere
- Responsabil

este pregătit pentru

- Educație continuă
- Identificarea cu instalațiile de gaz și cunoașterea tuturor funcțiilor.

Plan de mentenanță

Stația de pompare

Operatorul instalației este responsabil să se asigure că instalația este păstrată în stare curată și operațională.

Sistemul de deshidratare conductă de condens lângă aspirație

Verificarea vizuală a funcționării sistemului de deshidratare

Colectarea de gaz

Verificarea rețelei de conducte și a gurilor sondelor pentru:

- Puncte adânci, pungi de apă
- Striviri, fisuri și deteriorări
- Tensiune în exces

Verificarea funcției sistemului de deshidratare

Verificarea funcției supapei de reglare, prizelor și dispozitivelor de intrare pentru anemometru

Măsurarea fluxului de gaz, presiunii, conținutului de CH₄ și temperaturii și **înregistrarea rezultatelor!**

În cazul în care colectarea gazului nu funcționează conform cerințelor, ajustați.

Suflanta

Verificarea generală a zgomotului, funcționării silențioase

Verificarea tensiunii curelei V

Înregistrarea orelor de operare, lubrifiere, dacă este necesar!

	Săptămânal	Lunar	Semestrial	Anual	Piese uzate
X					
x					
x					
x					
	x				
	x				
conform necesităților					
x					
		x			
x					

Flacără

Control general

Verificarea controlului flăcării

Controlul selectorului limitei de temperatură

Controlul electrozilor de aprindere (ajustare)

Înlocuirea electrodului de aprindere

⚠️ Atenție! Înaltă tensiune 10'000V, opriți comutatorul principal!

Curățați sticla UV

Înlocuiți lampa UV

Curățați opritorul flăcării (aer comprimat, unitate cu aburi)

Verificați și curățați supapa motorului

Verificați starea clapetei de aer

Verificați termocuplul și dacă este necesar înlocuiți

Verificați starea izolației ceramice

Control

Controlul lămpilor

Înregistrarea orelor de operare

Monitorizarea procedurii funcționale complete

Întocmirea raportului de avarii

General

Păstrați registrul operațional

Curățare și mentenanță

	Săptămânal	Lunar	Semestrial	Annual	Piese uzate
Control general	x				
Verificarea controlului flăcării		x			
Controlul selectorului limitei de temperatură				x	
Controlul electrozilor de aprindere (ajustare)		x			
Înlocuirea electrodului de aprindere				x	
⚠️ Atenție! Înaltă tensiune 10'000V, opriți comutatorul principal!					
Curățați sticla UV		x			
Înlocuiți lampa UV				x	
Curățați opritorul flăcării (aer comprimat, unitate cu aburi)			x		
Verificați și curățați supapa motorului				x	
Verificați starea clapetei de aer		x			
Verificați termocuplul și dacă este necesar înlocuiți			x		
Verificați starea izolației ceramice				x	
Control					
Controlul lămpilor	x				
Înregistrarea orelor de operare	x				
Monitorizarea procedurii funcționale complete	x				
Întocmirea raportului de avarii	x				
General					
Păstrați registrul operațional	x				
Curățare și mentenanță	x				

Dovada mentenanței

Operatorul instalației întocmește un raport în care prezintă toate lucrările de mentenanță împreună cu numele executantului și data.

Defectele și metoda de eliminare vor fi specificate în lista de control.

Operatorul instalației este responsabil de introducerea corectă!

Exemplu de listă de control

Piesă instalație listă de control		Săptămâna calendaristică 36/09	
	Punct de verificare conform planului de mentenanță		Data	Numele
	Stare	Data controlului		
Electroc de aprindere	Distanță prea mare	Setată la 6 mm	1.1.2015	Smith
Sticlă UV	Murdară	Curățată	1.1.2015	Smith
Optimizarea flăcării	Nu s-a găsit nimic		1.1.2015	Brown
Deshidratare	Înfundat	Curățat	1.1.2015	Smith
Colectarea gazului	Nu s-a găsit nimic		1.1.2015	Smith
...
...
...
Neprevăzute:				
				Verificat de: 1.1.2015 Jones

Anexă

MGP100

- 1 Șuruburi ancore / Schwerlastanker
- 2 Unitatea automată de control a arzătorului / Brennersteuerung
- 3 Valve fluture / Klappen
- 4 Compensator / Kompensatoren
- 5 Opritor flacăra / Deflagrationssicherung
- 6 Comutator presiune gaz / Druckwächter
- 7 Comutator temperatură gaz / Temperaturwächter
- 8 Pompă de gaz / Verdichter
- 9 Electrozi de aprindere / Zündelektroden
- 10 Transformator de aprindere / Zündtransformator
- 11 Comutator de nivel / Niveauschalter
- 12 Supape magnetice / Magnetventile
- 13 Manometre / Manometer
- 14 Regulator de presiune / Druck Regler
- 15 Senzor UV / UV Überwachung

Dräger X-am® 5000 Detector Multi-gaz

Dräger X-am 5000 aparține unei noi generații de detectoare de gaz, dezvoltate în mod special pentru aplicații de monitorizare personale. Acest detector de gaz - 1 la 5 măsoară sigur gazele combustibile și vaporii ca și O₂ și concentrațiile periculoase de O₂, Cl₂, CO, CO-H₂-CP, CO, H₂, H₂S, HCN, NH₃, NO, NO₂, PH₃, SO₂, COCl₂, vapori organici, Odorizant și Amine.

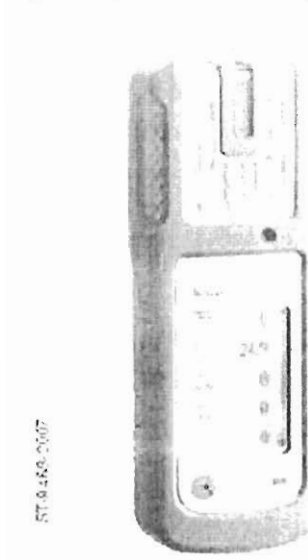

Dräger X-am 5000

Cel mai mic detector de gaz - până la 5 gaze
cu funcționalitate avansată.

DESIGN ERGONOMIC TELEFON MOBIL

În ciuda funcționalității sale avansate, design-ul practic al telefonului mobil Dräger X-am 5000 și greutatea mică îl fac confortabil de purtat. Redus la părțile sale esențiale, cele două butoane ale panoului de control și meniul ușor de urmărit au în vedere utilizarea semnificativă.

SCHIMBARE FLEXIBILĂ DE SENZOR

Este ușor de schimbat, modernizat sau calibrat senzorii la alte gaze. Abilitatea de a individualiza senzorii Dräger X-am 5000 fac posibile mai multe aplicații, inclusiv înlocuirea echipamentului.

EX SENZOR REZISTENT LA OTRAVĂ

Pentru siguranța îmbunătățită când se orientează spre pericole necunoscute potențial explozive Dräger X-am 5000 asigură avertizări sigure în exploatare datorită nivelului ridicat de sensibilitate al Ex senzorului inovator catalitic. Nu răspunde numai în mod rapid la gazele explozive și vaporii de combustibil organic, dar este de asemenea puternic rezistent contra otrăvirilor senzorului cum ar fi silicon și hidrogen sulfurat. În combinație cu stabilitatea sa pe termen lung acesta oferă o durată de viață extraordinară preconizată pe termen lung, de mai mult de 4 ani. Aceasta va reduce costurile dvs. operaționale.

TEHNOLOGIE DURABILĂ SENZOR

Încorporat cu tehnologia senzor durabil XAS, Dräger X-am 5000 oferă securitate maximă la costuri operationale extrem de reduse. Rezistența senzorului, în combinație cu stabilitatea sa pe termen lung, asigură senzorului o durată de viață mai mare de 4 ani, care poate ajuta la reducerea costurilor dvs. operationale.

ROBUST ȘI IMPERMEABIL PENTRU APĂ

Dräger X-am 5000 este rezistent la apă și praf conform standardelor IP 67. Aceasta înseamnă că detectorul se menține complet funcțional și gata de utilizare chiar după ce a fost scufundat în apă. Protecția sa din cauciuc integrată și senzorii rezistenți la șoc asigură rezistența suplimentară la impact și vibrație. Mai mult decât atât, Dräger X-am 5000 este rezistent la interferența electromagnetică.

POMPA EXTERNĂ

Pompa opțională externă, care operează cu un furtun de până la 30 metri (98 picioare) lungime, face posibil a utiliza detectorul pentru măsurătorile pre-intrare în spațiile limitate cum ar fi rezervoare, puțuri, etc. Pompa pornește în mod automat când este introdus detectorul.

MONITORIZAREA ZONEI

În combinație cu Dräger X-zone 5000, detectorul de gaz poate fi utilizat pentru diferite aplicații de monitorizare zonă. Până la 25 unități Dräger X-zone 5000 poate fi interconectat în mod automat pentru a forma linia de demarcație wireless. Această interconexiune a dispozitivelor de monitorizare zonă iau în considerare securizarea rapidă a zonelor mai largi, de exemplu tubulaturii sau rezervoare industriale – chiar în cadrul scopului de întreruperi industriale.

SOLUȚII OPTIME PENTRU FUNCȚIONARE SAU TESTELE DE LOVIRE ȘI CALIBRĂRI

Simplu, rapid și profesional: de la o funcționare sau test de lovire la documentația completă, utilizatorii pot alege dintr-un domeniu de practică, soluții la fața locului care oferă siguranța maximă pentru fiecare aplicație. Testul automat Dräger E-Cal și stația de calibrare ca și Stația de Testare la Lovire Dräger sunt extinderi ale sistemului ideal care economisesc timp și reduc cantitatea de muncă prestată de lucrător într-o perioadă de timp. Calibrările de aer proaspăt, gaz amestecat și gaz unic pot fi realizate în mod direct utilizând meniul Dräger X-am 5000.

ALIMENTARE FLEXIBILĂ CU ENERGIE

Dräger X-am 5000 poate fi utilizat fie cu baterii standard alcaline fie cu baterii reîncărcabile NiMH. În plus, poate fi fixat cu o baterie T4 care poate fi încărcată în timp ce este încă în interiorul instrumentului. Un Mod de Economisire Energie opțional face posibil a crește timpul de operare al Dräger X-am 5000 la mai mult de 40 ore. Acest lucru este realizat prin selectarea unui interval de măsurare fie de 1 secundă (standard), fie de 10 sau 20 secunde pentru senzorul CatEx.

Intrări gaz:

La partea superioară și inferioară pentru citiri sigure

Alarmă vizuală:

Alarmă vizibilă 360°

Etichetă retro-reflectorizantă:

Ușor de găsit în întuneric sau în apă

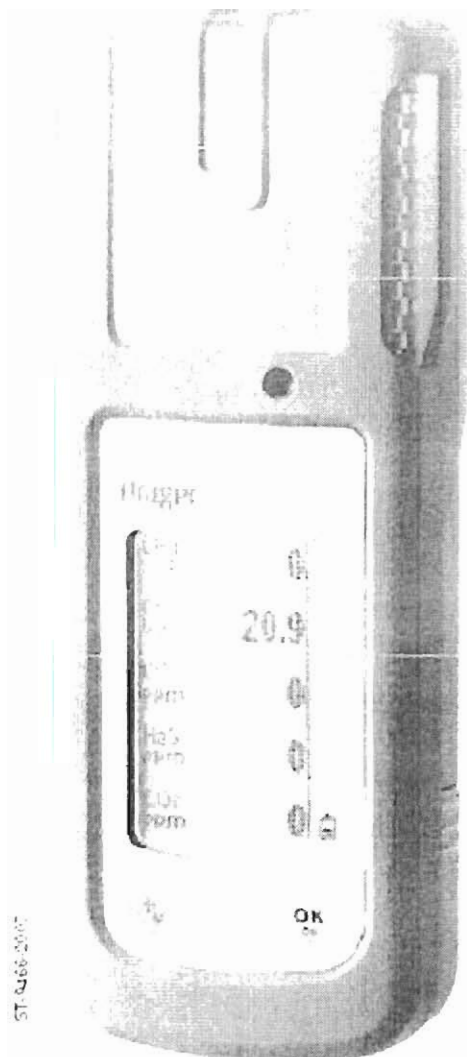

Senzori Dräger:

Rapizi, preciși și fiabili

Ecran mare:

Toate citirile dintr-o privire



Dräger X-am 5000
Robust și impermeabil la apă



Dräger X-am 5000
Pompă externă opțională pentru
măsurători de interval

INFORMAȚII COMANDĂ

Dräger X-am 5000

Constă din instrument de bază cu un înregistrator de date integrat și certificate ale fabricantului și de calibrare. Un instrument funcțional trebuie să includă până la 4 senzori și o unitate de alimentare cu energie.

83 20 000

Descriere	Domeniul de măsurare	Rezoluție	Timp de răspuns (t ₉₀)	Cod comandă
CatEx 125 PR ¹⁾	0-100 % LEL 0-100 Vol.% CH ₄	1% LEL	10 secunde	68 12 950
CatEx 125 Mining ¹⁾	0-100 % LEL 0-100 Vol.% CH ₄	1% LEL	10 secunde	68 11 970
Senzor Dräger XXS O ₂	0-25% Vol. %	0,1 Vol. %	10 secunde	68 10 881
Senzor Dräger XXS CO	0-2000 ppm	2 ppm	15 secunde	68 10 882
Senzor Dräger XXS CO HC	0-10.000 ppm	5 ppm	25 secunde	68 12 010
Senzor Dräger XXS CO/H ₂ compensat	0-2000 ppm CO	2 ppm	25 secunde	68 11 950
Senzor Dräger XXS H ₂ S	0-200 ppm	1 ppm	15 secunde	68 10 883
Senzor Dräger XXS H ₂ S LC	0-100 ppm	0,1 ppm	15 secunde	68 11 525
Senzor Dräger XXS H ₂ S LC	0-1000 ppm	2 ppm	15 secunde	68 12 015

¹⁾ Calibrarea specială pentru senzorii Ex este disponibilă (setare standard: Metan)

INFORMAȚII COMANDĂ

Descriere	Domeniul de măsurare	Rezoluție	Timp de răspuns (t ₉₀)	Cod comandă
Senzor Dräger XXS CO/H ₂ S	0-2000 ppm CO/ 0-200 ppm H ₂ S	1 ppm H ₂ S/ 2 ppm CO	20 sec.	68 11 410
Senzor Dräger XXS NO	0-200 ppm	0,5 ppm	10 sec.	68 11 545
Senzor Dräger XXS NO ₂	0-50 ppm	0,1 ppm	15 sec.	68 10 884
Senzor Dräger XXS NO ₂ LC	0-50 ppm	0,02 ppm	15 sec.	68 12 600
Senzor Dräger XXS SO ₂	0-100 ppm	0,1 ppm	15 sec.	68 10 885
Senzor Dräger XXS PH ₃	0-20 ppm	0,01 ppm	10 sec.	68 10 886
Senzor Dräger XXS PH ₃ HC	0-2000 ppm	1 ppm	10 sec.	68 12 020
Senzor Dräger XXS HCN	0-50 ppm	0,1 ppm	10 sec.*	68 10 887
Senzor Dräger XXS NH ₃	0-300 ppm	1 ppm	20 sec.*	68 10 888
Senzor Dräger XXS CO ₂	0-5 Vol.%	0,1 Vol.%	30 sec.*	68 10 889
Senzor Dräger XXS Cl ₂	0-20 ppm	0,05 ppm	30 sec.	68 10 890
Senzor Dräger XXS H ₂	0-2000 ppm	5 ppm	10 sec.	68 12 370
Senzor Dräger XXS H ₂ HC	0-4 Vol.%	0,01 Vol. %	20 sec.	68 12 025
Senzor Dräger XXS OV	0-200 ppm	0,5 ppm	20 sec.*	68 11 530
Senzor Dräger XXS OV-A	0-200 ppm	1 ppm	40 sec.*	68 11 535
Senzor Dräger XXS Amină	0-100 ppm	1 ppm	30 sec.	68 12 545
Senzor Dräger XXS Odorizant	0-40 ppm	0,5 ppm	90 sec.	68 12 535
Senzor Dräger XXS COCl ₂	0-10 ppm	0,01 ppm	20 sec.*	68 12 005
Senzor Dräger XXS Ozon	0-10 ppm	0,01 ppm	10 sec.*	68 11 540

Descriere	Domeniu de măsurare	Rezoluție	Timp de răspuns (t ₉₀)	Cod comandă
Senzori cu o garanție de 5 ani				
Senzor Dräger XXS F CO	0-2000 ppm	2 ppm	15 sec.	68 12 212
Senzor Dräger XXS E H ₂ S	0-200 ppm	1 ppm	15 sec.	68 12 213
Senzor Dräger XXS E O ₂	0-25 Vol.%	0,1Vol.%	10 sec.	68 12 211

* Timp de răspuns (t₉₀)

Unități de alimentare cu energie

NiMH grup de alimentare T4		83 18 704
Set grup alimentare & încărcare		83 18 785
Constă din: NiMH reîncărcabil alimentare cu energie T4, modul de încărcare și un singur încărcător (pentru utilizarea în întreaga lume)		
Grup de alimentare alcalin T3/T4 (fără baterii alcaline)		83 18 703
Baterii alcaline T4 (2 bucăți) pentru alimentare alcalină	83 18 703	83 18 708
Baterii reîncărcabile NiMH T3 pentru unitatea de alimentare alcalină cu energie a unității	83 18 708	83 19 426
708, încărcat extern		

Accesorii de încărcare		
Modul de încărcare		83 18 639
Set de încărcare de bază constând din un modul de încărcare și o singură alimentare (utilizare în întreaga lume)		83 20 333
Alimentare cu energie cu cablu de conectare (utilizare în întreaga lume) pentru maxim 20 module de încărcare		83 15 805
Încărcător unic (utilizare în întreaga lume) pentru maxim 5 module de încărcare		83 16 994
Încărcător unic (utilizare în întreaga lume) pentru maxim 2 module de încărcare		83 15 635
Cablu de conectare încărcare mașină 12/24 V pentru un modul de încărcare		45 30 057
Set de montare încărcător vehicul pentru modul de încărcare mașină X-am 1/2/5x00		83 18 779

Accesorii pompă		
Pompă externă Dräger X-am 5000		83 19 400
Adaptor de mână pompă		83 19 195
Set de intrare spațiu limitat cu o pompă externă și furtun Viton de 3m		83 19 399
Carcasă purtătoare pompă externă Dräger X-am 1/2/5x00, fără conținut		83 19 385

Accesorii de calibrare		
Baiu de calibrare pentru X-am 1/2/5x00		83 18 752
Modul Dräger E-Cal pentru Dräger X-am 1/2/5x00		83 18 754
Stație de Testare Lovitz Dräger pentru Dräger X-am 5000, cilindru de gaz neînchis		83 19 431
Stație de Testare Lovitz Dräger pentru Dräger X-am 5000, complet cu un cilindru de testare gaz 58l. (gaze și concentrație variabile)		83 19 430
Set imprimantă pentru Stație de Testare Lovitz Dräger constând din: Imprimantă Mobilă Dräger, încărcător USB, baterii reîncărcabile NiMH, cablu de conectare USB, ajutor de poziționare, Standard Dräger CC - Vision		83 21 011
Verificator Nouan pentru Dräger X-am 5000		83 20 080

Aprobări	ATEX	<p>I M1 Ex ia I II 1G Ex ia IIC T3 (Zona 0) I M2 Ex d ia I II 2G Ex d ia IIC T4/T3</p> <p>Certificat de performanță a măsurătorii conform cu:</p> <ul style="list-style-type: none"> - EN 50104 (2002) +A1(2004) O₂ - EN 45544 CO & H₂S - EN 60079-29-1:2007 Metan la Nonan - EN 50271-2001 Software și Documentație
	UL	Clasa I&II, Div.1 Grup A, B, C, D, E, F, G T Cod-T T4/T3
	CSA	Clasa I, Div.1 Grup A, B, C, D Cod-T T4/T3
	IECEX	<p>Ex ia I Ex ia IIC T3 Ex d ia I Ex d ia IIC T4/T3</p>
	Marca-CE	Compatibilitate electromagnetă Directiva 2204/108/EG; EN 50270:2006
	MED	Echipament Marin Directiva 96/98/EC
	MSHA	

Traducere

(1) **3. Supliment la Certificatul de Examinare Tip-EC**

- (2) Echipamentul și sistemele de protecție intenționate pentru utilizarea în atmosfere potențial explozive Directiva 94/9/EC. Supliment conform cu Anexa II numărul 6
- (3) Nr. Certificat de Examinare Tip-EC: **BVS 10 ATEX E 080 X**
- (4) Echipament: MQG 0100, MQG 0010 și MQG 0011
- (5) Fabricant: **Dräger Safety AG & Co.KGaa**
- (6) Adresa: **D- 23560 Lübeck**
- (7) Design-ul și construcția acestui echipament și orice variație acceptabilă a acestuia sunt specificate în anexa la acest supliment.
- (8) Organismul de Certificare al DEKRA EXAM GmbH, Organism Notificat nr. 0158, în conformitate cu Articolul 9 al Directivei 94/9/EC al Parlamentului European și Consiliului din 23 Martie 1994, certifică că acest echipament a fost găsit a fi conform cu Cerințele Esențiale de Sănătate și Siguranță referitoare la Design-ul și construcția echipamentului și a sistemelor de protecție intenționate pentru utilizarea în atmosfere explozive, date în Anexa II la Directivă. Rezultatele examinării și a testării sunt înregistrate în rapoartele de testare PFG-nr.41300108P NIV și 41300110P NII.
- (9) Cerințele esențiale de Sănătate și Siguranță cu privire la funcția de măsurare pentru protecția la explozie sunt asigurate prin aplicarea:

EN 60079-29-1:2007

EN 50271:2001

Acest supliment la certificatul de examinare tip-EC include pentru variantele MQG 0010 și MQG 0011, funcția de măsurare pentru alcani de la metan la nonan în domeniul de măsurare 0 la 100% LEL și pentru utilizarea în mine sensibile la funcția de măsurare a gazului de mină pentru metan în domeniul de măsurare 0 la 5% v/v.

Acest supliment la certificatul de examinare tip-EC include pentru varianta MQG 0100 funcția de măsurare pentru metan, propan și n-nonan (Senzorul Dräger Dual IR EX/CO₂ și Senzorul Dräger IR IEx) și hidrogen (Senzor Dräger XXS H₂ HC) în domeniul de măsurare 0-100% LEL. Acest supliment la certificatul de examinare tip-EC include aparatul cu versiunea-software V6.4.

- (10) Dacă semnul „X” este plasat după numărul certificatului, el indică că echipamentul este supus condițiilor speciale pentru utilizarea sigură specificată în anexa la acest certificat.

(11) Acest supliment la Certificatul de Examinare Tip-EC expune numai examinarea designului și testele echipamentului specificat în conformitate cu Directiva 94/9/EC. Cerințele suplimentare ale Directivei se aplică la procesul de fabricație și furnizare a acestui echipament. Acestea nu sunt acoperite de acest certificat.

(12) Marcarea echipamentului va include următoarele:

vezi BVS 10 ATEX E 080 X

DEKRA EXAM GmbH
Bochum, datat 11 Ianuarie 2013

Semnat: Simanski
Organism de certificare

Semnat: Bredenbröker
Unitate servicii speciale

Nu confirmăm corectitudinea traducerii din originalul în limba Germană.

În cazul arbitrării numai varianta Germană va fi valabilă și obligatorie.

DEKRA EXAM GmbH
44809 Bochum, 11 Ianuarie 2013
PFG-Kie/Bre

Semnătură indescifrabilă
Organism de Certificare

Semnătură indescifrabilă
Unitate servicii speciale

Pagina 3 din 3 la BVS ATEX T 00 X (N3)

Acest certificat poate fi reprodus numai în întregime și fără schimbare.

DEKRA EXAM GmbH Dinnendahlstrasse 9 44809 Bochum, Telefon +49.234.3696-105, Fax +49. 234. 3696-110 es-exam@dekra-exm

**Konformitätserklärung
Declaration of Conformity**

Wir / We Dräger Safety AG & Co. KGaA
Revalstraße 1
D-23560 Lübeck
Deutschland / Germany

erklären, dass das Produkt / declare that the product

Gasmessgerät Typ MQG 00xx (X-am 5000)
Gas Detection Instrument type MQG 00xx (X-am 5000)

gemäß den Bestimmungen der Richtlinie 94/9/EG (Geräte und Schutzsysteme zur bestimmungsgemäßen Verwendung in explosionsgefährdeten Bereichen) übereinstimmt mit dem Baumuster der EG-Baumusterprüfbescheinigung

following the provisions of Directive 94/9/EC (Equipment and protective systems intended for use in potentially explosive atmospheres) is in conformity with the type of the EC-type-examination certificates

DEMKO 07 ATEX 143500X

tür / for Gerätegruppe und -kategorie / Equipment Group and Category: I M1 / II 1G, I M2 / II 2G
Zündschutzart / Type of Protection: ia, d ia
Explosionsgruppe / Explosion Group: I / IIC
Temperaturklasse / Temperature Class: T3, T4/T3

ausgestellt von der benannten Stelle / issued by the notified body

UL International DEMKO A/S
Lyskær 8
DK-2730 Herlev
Kenn-Nr. / ident. no. 0539

Das Produkt wurde unter einem Qualitätssicherungssystem hergestellt, endabgenommen und geprüft, das zugelassen wurde von der benannten Stelle

The product has been manufactured, finally inspected and tested under a quality system which has been approved by the notified body

DEKRA EXAM GmbH
Dinnendahlstraße 9
D-44809 Bochum
Kenn-Nr. / ident. No. 0158.

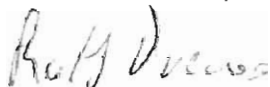

Ralf Drews
Research & Development
Dräger Safety AG & Co. KGaA

Lübeck, 28.08.2007